



Руководство по эксплуатации

Multimedia Projector

EB-L615U	EB-L610
EB-L610U	EB-L400U
EB-L510U	EB-L500W
EB-L610W	EB-L500

Условные Обозначения, Используемые в Данном Руководстве 7

Первое знакомство с проектором 9

Функции проектора 10

Долговечный лазерный источник света	10
Быстрая и простая настройка	10
Удобное беспроводное проецирование	10
Проецирование для выставки.....	11

Детали и функции проектора 12

Детали проектора – спереди/сверху	12
Детали проектора – сзади.....	13
Детали проектора – на основании.....	14
Детали проектора – интерфейсные порты.....	15
Детали проектора – панель управления.....	16
Детали проектора – пульт дистанционного управления.....	17

Настройка проектора 19

Размещение проектора..... 20

Настройка проектора и варианты установки.....	21
Меры предосторожности при выполнении установки.....	21
Расстояние проецирования	22

Соединения проектора 24

Подключение к компьютеру	24
Присоединение к компьютеру для передачи видео- и аудиосигнала через VGA	24
Подключение к компьютеру для передачи видео- и аудиосигнала через HDMI	25
Соединение с источниками видеосигнала	25
Соединение с источником видеосигнала через порт HDMI.....	26
Соединение с источником компонентного видеосигнала через VGA.....	26

Соединение с внешними устройствами USB.....	27
Проецирование с устройства USB.....	27
Подключение к устройству USB.....	28
Отсоединение устройства USB.....	28
Соединение с камерой для документов	29
Подключение передатчика HDBaseT	29
Соединение с внешними выходными устройствами	30
Подключение к монитору VGA.....	30
Подключение к внешним динамикам	31

Присоединение и удаление крышки отсека кабелей 32

Присоединение фиксаторов для кольца масштабирования . 33

Установка батареек в пульт дистанционного управления 34

Работа с пультом дистанционного управления	35
--------------------------------------------------	----

Использование основных функций проектора 36

Включение проектора 37

Главный экран.....	38
--------------------	----

Выключение проектора 40

Настройка даты и времени 41

Выбор языка для меню проектора 43

Режимы проецирования..... 44

Изменение режима проецирования с помощью меню	44
-----------------------------------------------------	----

Настройка типа экрана..... 45

Регулировка положения изображения с помощью положения экрана.....	45
-------------------------------------------------------------------	----

Регулировка положения изображения с помощью сдвига линзы 47

Отображение тестового шаблона 49

Доступные настройки изображения тестового шаблона	49
---------------------------------------------------------	----

Настройка высоты изображения 51

Форма изображения.....	52	Проецирование презентации PC Free	80
Коррекция формы изображения с помощью функции коррекции трапеции по горизонтали/вертикали.....	52	Поддерживаемые типы файлов PC Free	80
Корректировка формы изображения с помощью функции Quick Corner.....	54	Меры предосторожности при проецировании с функцией PC Free.....	80
Коррекция формы изображения с помощью коррекции дуги	55	Запуск показа слайдов PC Free	81
Изменение размера изображения с помощью кольца масштабирования	58	Запуск презентации фильмов PC Free	83
Фокусировка изображения с помощью кольца фокусировки	59	Параметры отображения в функции PC Free.....	84
Выбор источника изображения	60	Проецирование в режиме «Воспроизв.контента»	85
Формат изображения.....	62	Переключение в режим «Воспроизв.контента».....	85
Изменение формата изображения	62	Проецирование своих списков воспроизведения.....	86
Доступные форматы изображения	62	Добавление эффектов к проецируемому изображению	87
Вид проецируемого изображения в каждом формате изображения.....	63	Ограничения режима «Воспроизв.контента»	88
Цветовой режим.....	67	Временное отключение изображения и звука	89
Изменение цветового режима.....	67	Временное прекращение подачи видеосигнала.....	90
Доступные цветовые режимы	67	Масштабирование изображений	91
Включение автоматической регулировки светимости	68	Использование пульта дистанционного управления в качестве указателя.....	92
Настройка цвета изображения.....	69	Сохранение изображения логотипа пользователя	93
Регулировка оттенка, насыщенности и яркости	69	Сохранение настроек в памяти и использование сохраненных настроек	95
Регулировка гаммы	70	Использование нескольких проекторов	96
Регулировка яркости	72	Система идентификации проектора для управления несколькими проекторами.....	96
Ресурс источника света.....	73	Настройка ID проектора.....	96
Управление громкостью с помощью кнопок громкости	75	Выбор проектора, с которым нужно работать.....	97
Регулировка функций проектора	76	Подбор цветов изображения	98
Одновременное проецирование двух изображений	77	Включение функции Однородность цвета.....	99
Неподдерживаемые сочетания источников входного сигнала для проецирования на полиэкран	79	Регулировка RGBCMY	100
Ограничения проецирования на полиэкран.....	79	Масштабирование изображения.....	101
		Функции защиты проектора	104
		Типы защиты паролем.....	104
		Настройка пароля	104
		Выбор типов защиты паролем.....	106

Ввод пароля для пользования проектором.....	106
Блокировка кнопок проектора	107
Разблокировка кнопок проектора.....	108
Блокировка кнопок пульта ДУ.....	108
Установка защитного тросика	108

Использование проектора в сети 110

Проецирование по проводной сети	111
Подключение к проводной сети.....	111
Выбор настроек проводной сети.....	111
Проецирование по беспроводной сети	114
Установка модуля беспроводной ЛВС.....	114
Выбор настроек беспроводной сети вручную	115
Выбор настроек беспроводной сети в Windows	117
Выбор настроек беспроводной сети в Mac.....	118
Настройка безопасности беспроводной сети.....	118
Поддерживаемые сертификаты: клиента и ЦС.....	120
Использование QR-кода для подключения мобильного устройства	121
Подключение к компьютеру на базе ОС Windows с помощью USB-ключа...	121
Проецирование по беспроводной сети с мобильного устройства (функция Screen Mirroring)	123
Выбор настроек функции Screen Mirroring.....	123
Подключение с использованием функции Screen Mirroring для программного обеспечения Miracast.....	125
Подключение с использованием функции Screen Mirroring в Windows 10.....	125
Подключение с использованием функции Screen Mirroring в Windows 8.1.....	126
Безопасное HTTP-соединение.....	128
Импортирование сертификата веб-сервера с помощью меню.....	128
Поддерживаемые сертификаты веб-сервера.....	129

Контролирование проектора и управление им 130

Epson Projector Management	131
Контролирование сетевого проектора с помощью веб-браузера	132
Параметры функции «Контроль Web»	133
Управление подключенным к сети проектором в режиме «Воспроизведение контента»	136
Параметры функции «Контроль Web» в режиме «Воспроизведение контента».....	137
Регистрация цифрового сертификата из веб-браузера	141
Настройка отправки предупреждений о состоянии проектора по эл. почте	142
Предупреждающие сообщения по эл. почте о состоянии проектора.....	142
Настройка контролирования с помощью SNMP	144
Использование команд ESC/VP21	145
Список команд ESC/VP21	145
Схема подключения кабелей	145
Поддержка PJLink.....	147
Поддержка системы Crestron Connected	148
Настройка поддержки системы Crestron Connected	148
Управление сетевым проектором с помощью Crestron Connected	149
Рабочее окно системы Crestron Connected	150
Окно средств управления системы Crestron Connected	151
Настройка графиков действий проектора	153
Регулировка параметров меню	156
Использование меню проектора	157

Использование экранной клавиатуры.....	158
Доступный текст для ввода с помощью экранной клавиатуры.....	158
Настройки качества изображения - Меню Изображен.....	159
Настройки входного сигнала - Меню Сигнал	161
Настройки функций проектора - Меню Настройки	163
Настройка проектора – Меню Расширен.....	166
Сетевые настройки проектора – Меню Сеть	171
Меню Сеть – Наст. Screen Mirroring.....	172
Меню Сеть – Меню Основные	173
Меню Сеть – Меню беспроводная ЛВС	174
Меню Сеть – Меню Пр. сеть.....	177
Меню Сеть – Меню Уведомл.....	178
Меню Сеть – Меню Другое.....	179
Меню Сеть – Меню Сброс.....	180
Отображение информации о проекторе - Меню	
Информация.....	182
Меню Информация – Меню Инф. о проекторе.....	182
Список кодов идентификации действий	183
Меню "Информация" — Меню "Свед. об ист. св.".....	184
Сброс настроек проектора – Меню Сброс	185
Копирование меню Настройки на все проекторы (пакетная	
настройка)	187
Настройки передачи с флеш-накопителя USB.....	187
Настройки передачи от компьютера	188
Уведомление об ошибке пакетной настройки	189
Техническое обслуживание проектора	190
Техническое обслуживание проектора	191
Очистка объектива	192
Очистка корпуса проектора	193

Техническое обслуживание воздушного фильтра и	
вентиляционных отверстий.....	194
Очистка воздушного фильтра.....	194
Замена воздушного фильтра.....	196

Решение проблем 198

Проблемы с проектором	199
Состояние индикаторов проектора.....	200
Использование экрана справки по проектору.....	203
Решение проблем с изображением или звуком	204
Решения, если изображение не появляется.....	204
Решения, когда появляется сообщение "Нет сигнала"	204
Отображение с ноутбука	205
Отображение с ноутбука Mac.....	205
Решения, когда появляется сообщение "Не поддерживается"	205
Решения, когда появляется только часть изображения.....	206
Решения, когда изображение не прямоугольное	206
Решения, когда изображение имеет шум или помехи	206
Решения, когда изображение расплывчатое или смазанное.....	207
Решения, когда яркость или цвета изображения неправильные	208
Решения, когда на проецируемом изображении остается остаточное	
изображение	208
Решения проблем со звуком.....	208
Решения, когда имена файлов изображений в функции PC Free	
отображаются неправильно.....	209
Решение проблем при работе проектора и пульта	
дистанционного управления	210
Решения проблем с питанием проектора или его отключением.....	210
Решения проблем с пультом дистанционного управления	210
Решения проблем с паролем	211
Решения, когда появляется сообщение "Зарядка батареи,	
обеспечивающей индикацию времени, заканчивается."	211

Решение проблем с сетью 212

Решения в случае ошибки беспроводной аутентификации	212
Решения, когда невозможно получить доступ к проектору через сеть	212
Решения, когда по эл. почте не приходят предупреждения	212
Решения, когда изображение во время проецирования по сети имеет помехи.....	213
Решения, когда невозможно соединиться с помощью функции Screen Mirroring.....	213
Решения, когда изображение или звук во время подключения с помощью функции Screen Mirroring содержит помехи.....	214

Устранение неполадок в режиме «Воспроизведение контента» 215**Приложение 216****Дополнительные принадлежности и запасные части 217**

Экраны.....	217
Кабели	217
Кронштейны	217
Подключение по беспроводной сети.....	217
Внешние устройства.....	218
Запасные части.....	218

Размер экрана и расстояние проецирования 219

EB-L615U/EB-L610U/EB-L510U/EB-L610W/EB-L610.....	219
EB-L400U/EB-L500W/EB-L500.....	221

Разрешение отображения, поддерживаемое монитором... 225**Технические характеристики проектора 227**

Спецификации соединителя.....	228
-------------------------------	-----

Внешние размеры 229**Список символов техники безопасности (в соответствии с IEC60950-1 A2) 230****Инструкции по безопасности при работе с лазерными устройствами 232**

Наклейки с предупреждениями о лазерном устройстве	232
---------------------------------------------------------	-----

Глоссарий..... 234**Примечания 237**



Indication of the manufacturer and the importer in accordance with requirements of EU directive.....	237
Ограниченное применение	237
Рекомендации по операционной системе	237
Торговые марки.....	238
Уведомление об авторских правах	238
Определение авторского права	239

Условные Обозначения, Используемые в Данном Руководстве





Символы техники безопасности

Для проектора и в его руководстве пользователя используются графические символы и метки для указания на информацию, указывающую на то, как безопасно пользоваться проектором.

Прочитайте инструкции (и неукоснительно следуйте им), которые помечены этими символами и метками во избежание травм персонала или порчи имущества.

 Предупреждение	Данный символ указывает на информацию, игнорирование которой может привести к травме или даже смерти людей.
 Предостережение	Данный символ сообщает информацию, игнорирование которой может причинить вред или физические повреждения людям из-за неправильного обращения.

Общая информация по условным обозначениям

 Внимание	Эта метка указывает на процедуры, которые при недостаточной осторожности могут привести к повреждению оборудования или травме персонала.
	Эта метка указывает на дополнительную информацию, которая может быть полезна.
[Название кнопки]	Указывает названия кнопок на пульте дистанционного управления или на панели управления. Пример: кнопка [Esc]
Название меню / настройки	Указывает названия пунктов меню и настроек проектора. Пример: Выберите пункт меню Изображен .  Изображен . > Дополнительно
	Эта метка указывает на соответствующие страницы.



Эта метка указывает на уровень текущего меню проектора.

Первое знакомство с проектором

Обратитесь к этим разделам, чтобы узнать больше о функциях и названиях деталей проектора.

» **Дополнительная информация**

- "Функции проектора" [стр.10](#)
- "Детали и функции проектора" [стр.12](#)

Проектор оснащен следующими специальными функциями. Подробные сведения см. в этих разделах.

» Дополнительная информация

- "Долговечный лазерный источник света" [стр.10](#)
- "Быстрая и простая настройка" [стр.10](#)
- "Удобное беспроводное проецирование" [стр.10](#)
- "Проецирование для выставки" [стр.11](#)

Долговечный лазерный источник света

Полупроводниковый лазерный источник света практически не требует обслуживания до тех пор, пока не снизится его яркость.

Быстрая и простая настройка

- Функция Direct Power On для включения проектора непосредственно после присоединения вилки к розетке.
- Функция Автовл. питания предназначена для включения проектора после того, как он распознает сигнал изображения с порта, указанного в качестве источника **Автовл. питания**.
- На Главном экране можно легко выбрать источник сигнала изображения и воспользоваться полезными функциями.

» Дополнительная информация

- "Главный экран" [стр.38](#)
- "Включение проектора" [стр.37](#)

Удобное беспроводное проецирование

- Функция Screen Mirroring (Зеркальное отображение экрана) применяется для работы проектора с мобильным устройством посредством беспроводной технологии Miracast (EB-L615U/EB-L610U).



- Функция Epson iProjection (Windows/Mac) предназначена для проецирования одновременно до четырех изображений посредством разделения проецируемого экрана. Можно проецировать изображения с компьютеров по сети, либо на смартфонах или планшетах. Подробные сведения см. в *Руководство по эксплуатации Epson iProjection (Windows/Mac)*.

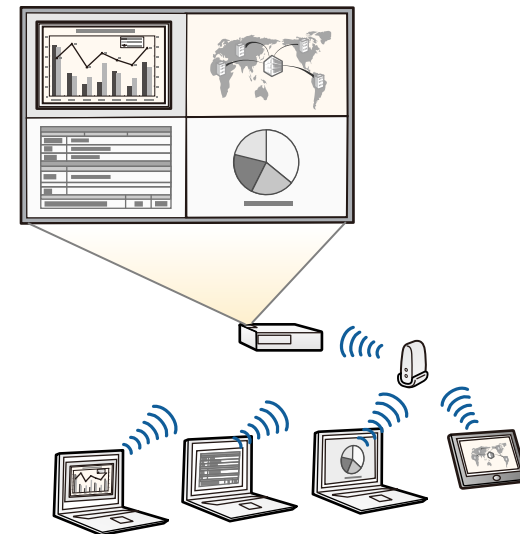



- При проецировании изображений по беспроводной ЛВС необходимо установить модуль беспроводной ЛВС Epson 802.11b/g/n, а затем настроить проектор и компьютер на беспроводное проецирование (EB-L510U/EB-L610W/EB-L610/EB-L400U/EB-L500W/EB-L500). В зависимости от используемой модели проектора может потребоваться приобретение дополнительного модуля беспроводной ЛВС. Перечень компонентов, поставляемых с проектором, представлен в документе *Краткое руководство*.
- В некоторых моделях уже установлены модули беспроводной ЛВС (EB-L615U/EB-L610U).
- Программу и руководство можно загрузить со следующего веб-сайта:
<http://www.epson.com/>

- Приложение Epson iProjection (iOS/Android) предназначено для беспроводного подключения проектора к мобильному устройству посредством приложения, имеющегося в App Store или Google Play.



Все расходы, связанные с использованием App Store или Google Play, несет пользователь.

- Приложение Epson iProjection (Chromebook) предназначено для беспроводного подключения проектора к устройству (Chromebook) посредством приложения, имеющегося в Chrome Web Store.



Все расходы, связанные с получением данных из Chrome Web Store, несет пользователь.

» Дополнительная информация

- "Использование проектора в сети" [стр.110](#)

Проецирование для выставки

- Простой и компактный дизайн, который идеально вписывается в интерьер выставки.

- Режим Воспроизв.контента используется для воспроизведения списков воспроизведения, а также добавления к проецируемому изображению эффектов цвета и формы.
- Приложение Epson Projector Content Manager для подготовки списков воспроизведения.

Дополнительные сведения представлены в документе *Руководство по эксплуатации Epson Projector Content Manager*.



Программу и руководство можно загрузить со следующего веб-сайта:

<http://www.epson.com/>



» Дополнительная информация

- "Проецирование в режиме «Воспроизв.контента»" [стр.85](#)

В следующих разделах описываются детали проектора и их функции.

Если не указано иное, все функции, описанные в настоящем руководстве, поясняются на изображениях модели EB-L615U.

» **Дополнительная информация**

- "Детали проектора – спереди/сверху" [стр.12](#)
- "Детали проектора – сзади" [стр.13](#)
- "Детали проектора – на основании" [стр.14](#)
- "Детали проектора – интерфейсные порты" [стр.15](#)
- "Детали проектора – панель управления" [стр.16](#)
- "Детали проектора – пульт дистанционного управления" [стр.17](#)

Детали проектора – спереди/сверху

EB-L615U/EB-L610U/EB-L510U/EB-L610W/EB-L610

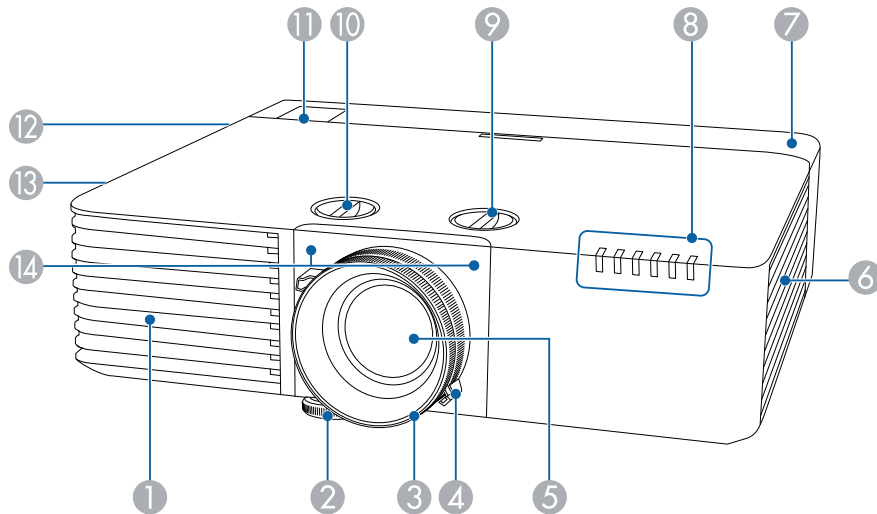

EB-L400U/EB-L500W/EB-L500

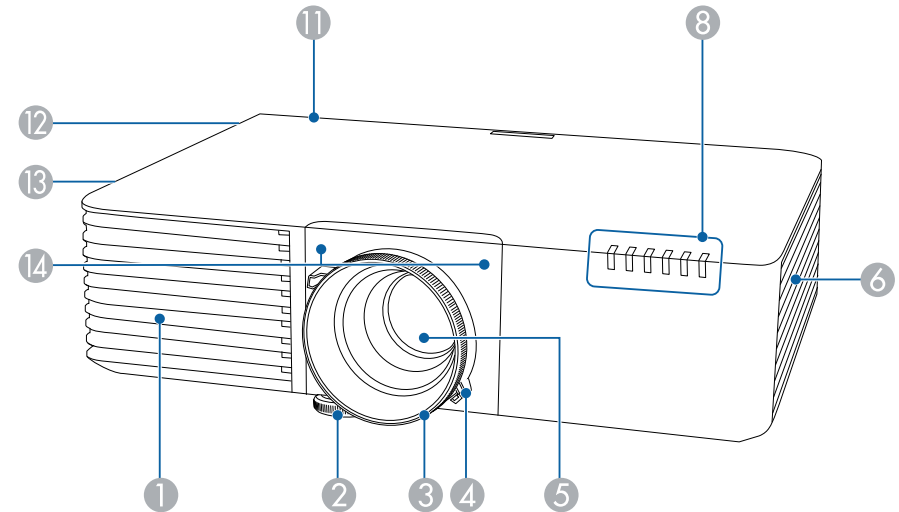

Название		Функция
1	Отверстие воздухозаборника	Служит для забора воздуха для внутреннего охлаждения проектора.
2	Передняя регулируемая опора	Если проектор устанавливается на поверхности (например, на столе), отрегулируйте опору, чтобы правильно расположить изображение.
3	Фокальное кольцо	Служит для фокусировки изображения.
4	Кольцо масштабирования	Служит для регулировки размера изображения.
5	Проекционный объектив	Обеспечивает проецирование изображение.
6	Отверстие воздухозаборника (воздушный фильтр)	Служит для забора воздуха для внутреннего охлаждения проектора.

Название		Функция
7	Крышка отсека кабелей (EB-L615U/EB-L610U /EB-L510U/EB-L610 W/EB-L610)	Крышка для заднего отсека интерфейсных портов.
8	Индикаторы	Показывает состояние проекционной лампы.
9	Диск сдвига линзы по вертикали (EB-L615U/EB-L610U /EB-L510U/EB-L610 W/EB-L610)	Поверните диск, чтобы изменить положение проецируемого изображения вверх или вниз.
10	Диск сдвига линзы по горизонтали (EB-L615U/EB-L610U /EB-L510U/EB-L610 W/EB-L610)	Поверните диск, чтобы изменить положение проецируемого изображения влево или вправо.
11	Приемник сигнала от пульта дистанционного управления	Принимает сигналы от пульта дистанционного управления.
12	Динамик	Вывод звука.
13	Выходное отверстие для воздуха	Выходное вентиляционное отверстие служит для внутреннего охлаждения проектора. <div style="border: 1px solid black; padding: 5px; background-color: #ffffcc;"> <p>⚠ Предостережение</p> <p>Не приближайте к этому отверстию лицо и руки и не ставьте перед ним предметы, которые могут испортиться от нагрева выходящим из отверстия воздухом. Горячий воздух из выходного вентиляционного отверстия может стать причиной ожогов, деформации или несчастных случаев.</p> </div>
14	Приемник сигнала от пульта дистанционного управления	Принимает сигналы от пульта дистанционного управления.

» Дополнительная информация

- "Состояние индикаторов проектора" [стр.200](#)
- "Работа с пультом дистанционного управления" [стр.35](#)
- "Изменение размера изображения с помощью кольца масштабирования" [стр.58](#)
- "Фокусировка изображения с помощью кольца фокусировки" [стр.59](#)
- "Регулировка положения изображения с помощью сдвига линзы" [стр.47](#)

Детали проектора – сзади

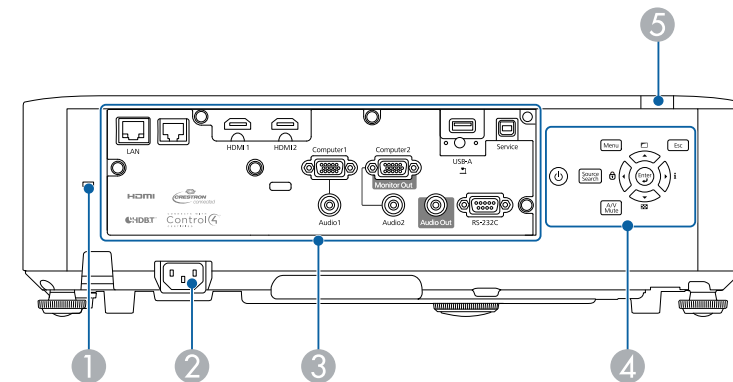

Название		Функция
1	Гнездо защиты	Гнездо защиты поддерживается системой Microsaver Security System производства компании Kensington.
2	Вход для подачи питания	Служит для подключения кабеля питания.
3	Интерфейсные порты	Подключение кабелей к внешним устройствам.
4	Панель управления	Используется для управления проектором.

Название	Функция
5 Приемник сигнала от пульта дистанционного управления	Принимает сигналы от пульта дистанционного управления.

» **Дополнительная информация**

- "Установка защитного тросика" [стр.108](#)
- "Проецирование презентации PC Free" [стр.80](#)

Детали проектора – на основании

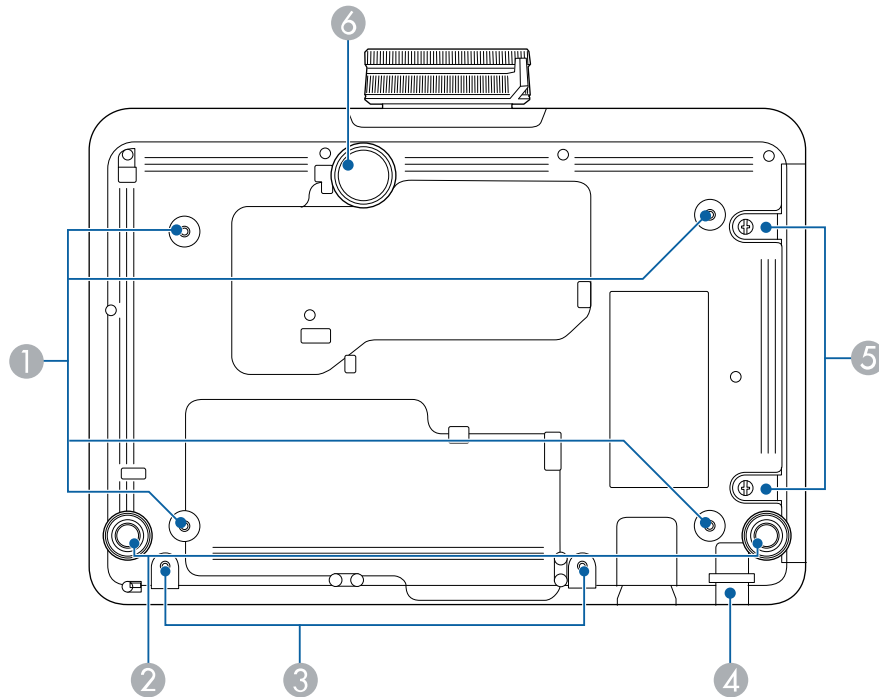

Название	Функция
1 Точки крепления кронштейнов подвески (четыре точки)	При подвешивании проектора к потолку в этих точках следует закрепить дополнительный потолочный крепеж.
2 Задняя опора	При настольной установке поверните опору, чтобы отрегулировать наклон по горизонтали за счет ее выдвигания или втягивания.
3 Закрутите в отверстия винты, чтобы закрепить крышку отсека кабелей (EB-L615U/EB-L610U /EB-L510U/EB-L610 W/EB-L610)	Закрутите в отверстия винты, чтобы зафиксировать крышку отсека для кабелей.
4 Точка крепления защитного тросика	Пропустите через проем тросик с замком (приобретается отдельно), прикрепите к месту установки и закройте замок.
5 Винты крышки воздушного фильтра	Служат для закрепления крышки воздушного фильтра на месте.
6 Передняя регулируемая опора	Если проектор устанавливается на поверхности (например, на столе), отрегулируйте опору, чтобы правильно расположить изображение.

» **Дополнительная информация**

- "Установка защитного тросика" [стр.108](#)

Детали проектора – интерфейсные порты

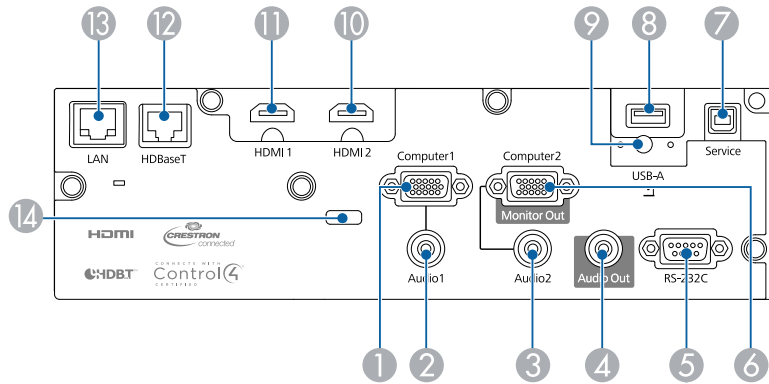

Название	Функция
1 Порт Computer1	Для видеосигналов, поступающих с компьютера, и компонентных видеосигналов от других источников видеосигнала.
2 Порт Audio 1	Для звукового сигнала от оборудования, подключенного к порту Computer1.
3 Порт Audio 2	Для звукового сигнала от оборудования, подключенного к порту Computer2.
4 Порт Audio Out	Вывод звука проецируемого изображения на внешний динамик.
5 Порт RS-232C	Предназначен для подключения кабеля RS-232C, чтобы управлять проектором с компьютера. (обычно этот порт не используется).

Название	Функция
6 Порт Computer2/Monitor Out	При установке для настройки Порт Выход на монитор значения Выход на монитор в меню проектора Расширен. аналоговые сигналы RGB, поступающие от порта Computer1, передаются на внешний монитор. Вывод сигналов с других портов или компонентных видеосигналов невозможен. При установке для настройки Порт Выход на монитор значения Компьютер2 в меню проектора Расширен. подаются сигналы изображения от компьютера и сигналы компонентного видео от других источников видеосигнала. Расширен. > Управление > Порт Выход на монитор
7 Порт Service	Этот порт используется для выполнения групповой настройки.
8 Порт USB-A	Подключение устройства USB и проецирование фильмов или изображений. Подключение к дополнительной камере для документов. Подключение модуля беспроводной ЛВС (EB-L510U/EB-L610W/EB-L610/EB-L400U/EB-L500W/EB-L500).
9 Винт крепления модуля беспроводной ЛВС (EB-L510U/EB-L610W/EB-L610/EB-L400U/EB-L500W/EB-L500)	Закрепление крышки модуля беспроводной ЛВС.
10 Порт HDMI2	Предназначен для подачи видеосигналов от HDMI-совместимой видеоаппаратуры и компьютеров. Этот проектор поддерживает стандарт HDCP.
11 Порт HDMI1	
12 Порт HDBaseT (EB-L615U/EB-L610U/EB-L510U/EB-L610W)	Предназначен для подключения кабеля ЛВС к дополнительному передатчику HDBaseT.

Название	Функция
13 Порт LAN	Предназначен для подключения сетевого кабеля к сети.
14 Держатель кабеля	Для фиксации кабелей пропустите через это отверстие приобретаемые отдельно кабельные стяжки.

Детали проектора – панель управления

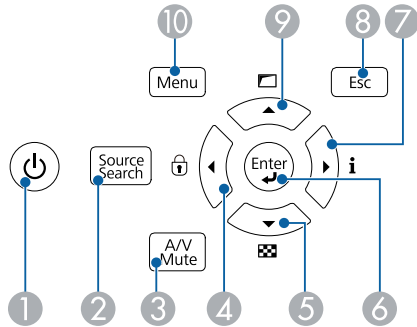

Название	Функция
1 Кнопка питания	Включение и выключение питания проектора.
2 Кнопка [Source Search]	Переход к следующему источнику входного сигнала.
3 Кнопка [A/V Mute]	Временное включение или выключение видео- или аудиосигнала.
4 Кнопка со стрелкой влево	Отображение экрана Блокир. управл. Выбор пунктов при отображении меню или справочной информации.
5 Кнопка со стрелкой вниз	Отображает тестовый шаблон. Выбор пунктов при отображении меню или справочной информации.

Название	Функция
6 Кнопка [Enter] [↵]	Ввод текущего варианта выбора и переход на следующий уровень при отображении меню и справочной информации проектора. Оптимизирует параметры Трекинг , Синхронизация и Позиция в меню проектора Сигнал во время проецирования аналогового RGB-сигнала с порта Computer1 или Computer2.
7 Кнопка со стрелкой вправо	Открытие меню Информация. Выбор пунктов при отображении меню или справочной информации.
8 Кнопка [Esc]	Служит для прекращения выполнения текущей функции. Возврат к предыдущему уровню меню при его отображении меню проектора.
9 Кнопка со стрелкой вверх	Отображение меню Геометр. коррекция. Выбор пунктов при отображении меню или справочной информации.
10 Кнопка [Menu]	Открытие и закрытие меню проектора.

» Дополнительная информация

- "Выбор источника изображения" [стр.60](#)

Детали проектора – пульт дистанционного управления

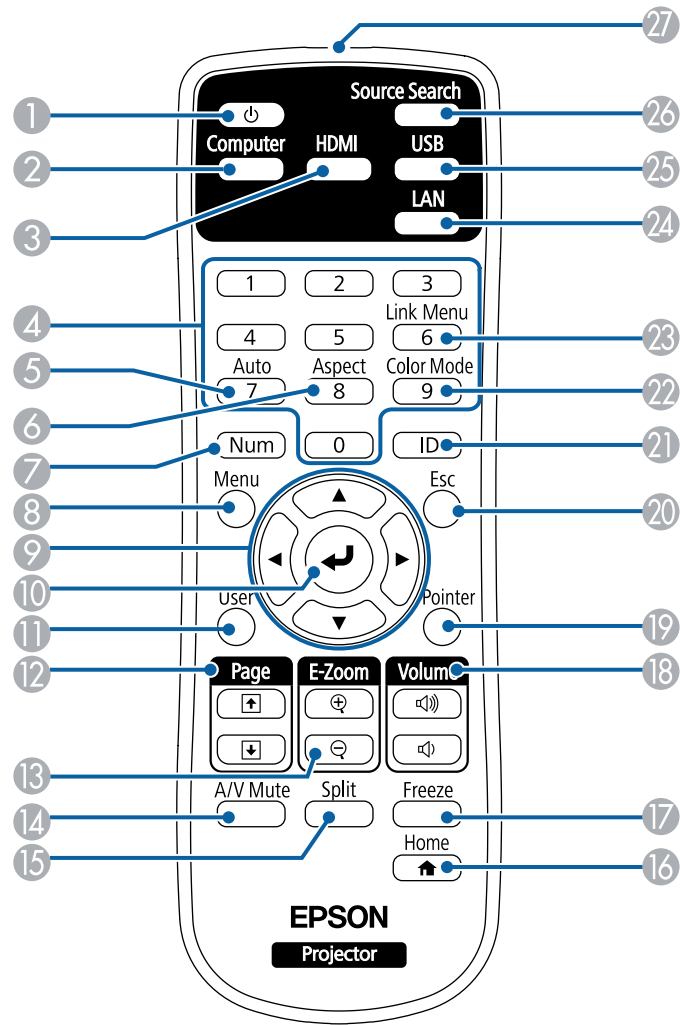

Название	Функция
1 Кнопка питания	Включение и выключение питания проектора.
2 Кнопка [Computer]	Переключает источник сигнала изображения между портами Computer1 и Computer2.
3 Кнопка [HDMI]	Переключение источника изображения между портами HDMI1 и HDMI2. Переключение источника изображения с входного порта HDBaseT (EB-L615U/EB-L610U/EB-L510U/EB-L610W).
4 Цифровые кнопки	При удержании кнопки [Num] позволяют ввести цифры в меню проектора.
5 Кнопка [Auto]	Оптимизирует параметры Трекинг , Синхронизация и Позиция в меню проектора Сигнал во время проецирования аналогового RGB-сигнала с порта Computer1 или Computer2.
6 Кнопка [Aspect]	Изменение режима формата.
7 Кнопка [Num]	Удержите эту кнопку нажатой, чтобы ввести числа с помощью цифровых кнопок.
8 Кнопка [Menu]	Открытие и закрытие меню проектора.
9 Кнопки со стрелками	Выбор пунктов при отображении меню или справочной информации.
10 Кнопка [Enter] [↵]	Ввод текущего варианта выбора и переход на следующий уровень при отображении меню и справочной информации проектора.
11 Кнопка [User]	Выполнение настройки с помощью параметра Польз. кнопка в меню проектора Настройки .
12 Кнопка [Page] для перехода вверх/вниз по страницам	Переход на страницу вверх и вниз на компьютере, когда проектор и компьютер соединены кабелем по сети. Отображение предыдущего или следующего экрана при использовании функции PC Free.
13 Кнопки [E-Zoom] +/-	Увеличение или уменьшения области изображения.
14 Кнопка [A/V Mute]	Временное включение или выключение видео- или аудиосигнала.

Название	Функция
15 Кнопка [Split]	Одновременное проецирование двух изображений из различных источников путем разделения проецируемого экрана.
16 Кнопка [Home]	Позволяет открыть или закрыть Главный экран.
17 Кнопка [Freeze]	Приостановка и возобновление воспроизведения изображений.
18 Кнопка [Volume] для увеличения/уменьшения громкости	Корректировка уровня звука динамика.
19 Кнопка [Pointer]	Выводит на экран указатель.
20 Кнопка [Esc]	Служит для прекращения выполнения текущей функции. Возврат к предыдущему уровню меню при его отображении меню проектора.
21 Кнопка [ID]	Удерживая эту кнопку, нажимайте на цифровые кнопки, чтобы выбрать ID проектора, которым вы хотите управлять с помощью пульта.
22 Кнопка [Color Mode]	Изменение режима цветности.
23 Кнопка [Link Menu]	Служит для отображения меню настроек устройства, подключенного к порту HDMI проектора.
24 Кнопка [LAN]	Изменение источника изображения между устройствами, подключенными к сети.
25 Кнопка [USB]	Выбор порта USB-A в качестве источника изображения.
26 Кнопка [Source Search]	Переход к следующему источнику входного сигнала.
27 Зона излучения света на пульте дистанционного управления	Служит для подачи сигналов пульта дистанционного управления.

» Дополнительная информация

- "Формат изображения" [стр.62](#)
- "Цветовой режим" [стр.67](#)
- "Настройки входного сигнала - Меню Сигнал" [стр.161](#)
- "Настройка проектора – Меню Расширен." [стр.166](#)
- "Главный экран" [стр.38](#)
- "Одновременное проецирование двух изображений" [стр.77](#)
- "Использование пульта дистанционного управления в качестве указателя" [стр.92](#)
- "Проецирование презентации PC Free" [стр.80](#)
- "Использование проектора в сети" [стр.110](#)

Настройка проектора

Ниже приводятся инструкции по настройке проектора.

» **Дополнительная информация**

- "Размещение проектора" [стр.20](#)
- "Соединения проектора" [стр.24](#)
- "Присоединение и удаление крышки отсека кабелей" [стр.32](#)
- "Присоединение фиксаторов для кольца масштабирования" [стр.33](#)
- "Установка батареек в пульт дистанционного управления" [стр.34](#)

Проектор можно расположить почти на любой плоской поверхности.

Если необходимо использовать проектор в зафиксированном положении, можно также прикрепить его к потолку с помощью потолочного кронштейна. При подвешивании проектора к потолку требуется дополнительный потолочный кронштейн.

При выборе местоположения проектора обратите внимание на следующие моменты:

- Проектор должен устанавливаться на прочной и ровной поверхности или крепиться с помощью подходящего кронштейна.

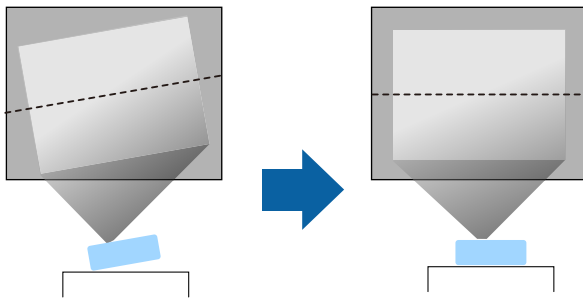

- Оставьте вокруг проектора и под ним достаточно места для вентиляции и не располагайте его на чем-либо или рядом с чем-либо, что может закрыть вентиляционные отверстия.
- Проектор должен располагаться параллельно экрану.

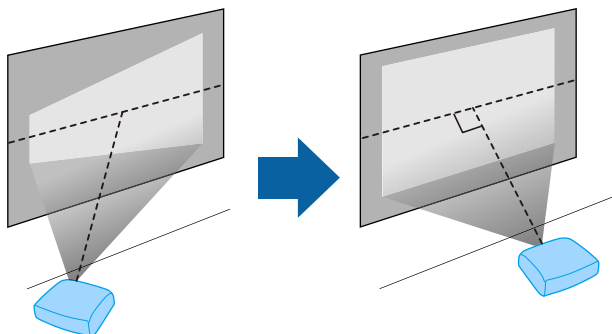

Предупреждение

- При подвешивании проектора к потолку необходимо установить потолочный кронштейн. Если установить проектор неправильно, он может упасть, что может привести к его повреждению или травмам людей.
- Не используйте клей в точках крепления потолочного кронштейна, чтобы избежать ослабления затяжки винтов, а также смазочные материалы, масла или похожие вещества на проекторе; корпус проектора может треснуть, что приведет к его падению. Это может привести к серьезной травме человека, находящегося под потолочным креплением, а также к повреждению проектора.
- Не закрывайте входные и выходные вентиляционные отверстия проектора. В противном случае повысится температура внутри устройства и может произойти возгорание.
- Не устанавливайте проектор на неустойчивую поверхность или на место, которое не выдержит вес проектора. Иначе он может упасть или опрокинуться, что может привести к несчастному случаю или травме.
- При его установке на высоте, примите меры против падения путем применения проводов для обеспечения безопасности в чрезвычайных ситуациях, например при землетрясении, и предотвращения несчастных случаев. При неправильной установке возможно падение проектора, приводящее к несчастным случаям и травмам.

Внимание

- Если проектор используется на высоте более 1500 м над уровнем моря, установите для параметра **Высотный режим** значение **Вкл.** в меню проектора **Расширен.**, чтобы обеспечить правильный температурный режим внутри проектора.
☛ **Расширен. > Управление > Высотный режим**
- Не рекомендуется устанавливать проектор в местах, подверженных воздействию высокой влажности и запыленности, а также дыма от источников огня или сигаретного дыма.

» Дополнительная информация

- "Настройка проектора и варианты установки" [стр.21](#)
- "Расстояние проецирования" [стр.22](#)
- "Форма изображения" [стр.52](#)
- "Настройка проектора – Меню Расширен." [стр.166](#)

Настройка проектора и варианты установки

Настроить и установить проектор можно следующим образом:

Спереди / Сзади

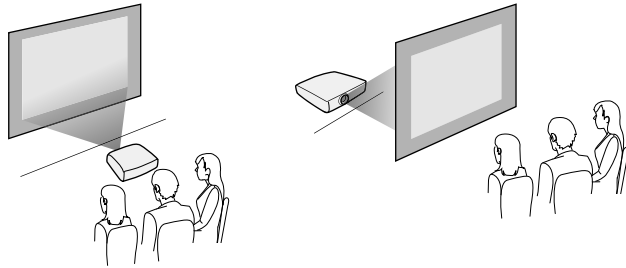

Спереди на потолке / Сзади на потолке

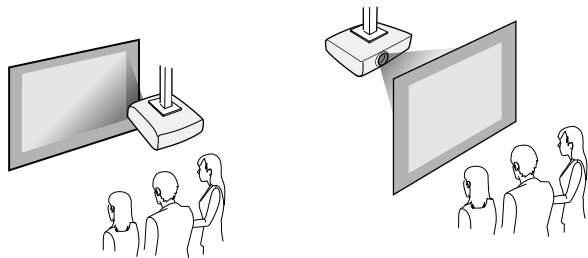

При проецировании с потолка или сзади выберите правильное значение для настройки **Проецирование** и, если необходимо, включите функцию **Кнопка инв. напр.** и измените настройку **Поворот меню**.

» Дополнительная информация

- "Меры предосторожности при выполнении установки" [стр.21](#)
- "Режимы проецирования" [стр.44](#)

Меры предосторожности при выполнении установки

Проектор можно установить или повесить к потолку под любым горизонтальным или вертикальным углом. При установке проектора соблюдайте следующие меры предосторожности.

Внимание

- Установка проектора под углом должна производиться квалифицированными специалистами с использованием монтажных приспособлений, предназначенных для данного проектора.
- Соблюдайте правила установки проектора, чтобы избежать его падения.
- С помощью винтов М4 (длиной до 9 мм) закрепите проектор на потолочном креплении в четырех точках крепления кронштейнов подвески.

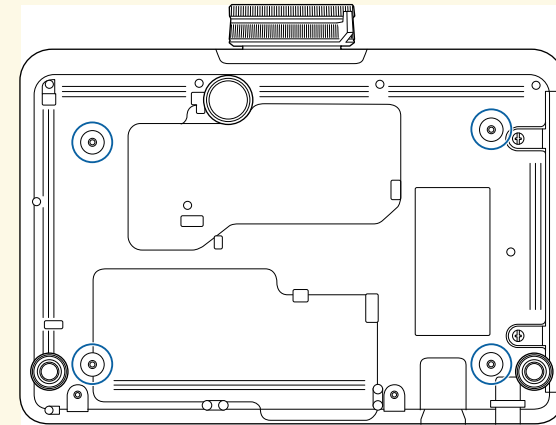

Пространство установки

Внимание

Вокруг проектора необходимо оставить достаточно свободного места. Выходные и входные отверстия для воздуха не должны быть закрыты.

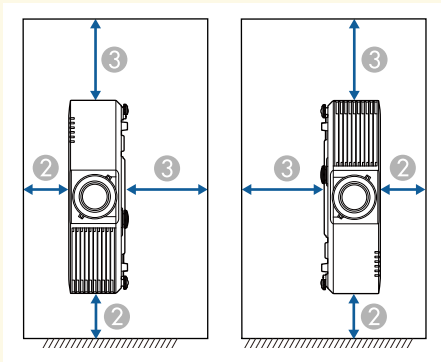
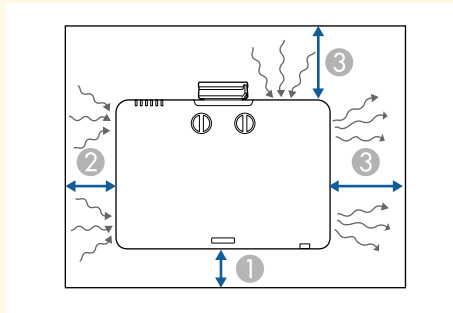

- ① 10 cm
- ② 20 cm
- ③ 40 cm

Пространство установки (при установке нескольких проекторов рядом)

Внимание

- При установке нескольких проекторов рядом убедитесь, что горячий воздух, исходящий из выходного отверстия для воздуха, не попадает в отверстие воздухозаборника другого проектора.

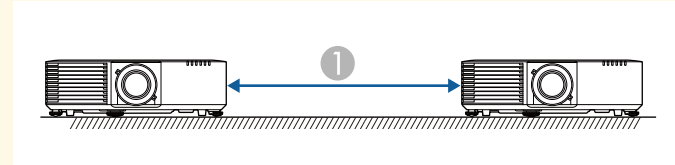

- ① 150 cm

- При использовании перегородки проекторы можно устанавливать ближе друг к другу.

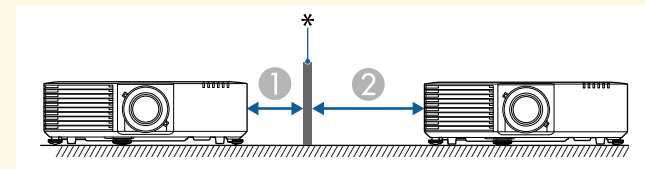

- ① 20 cm
- ② 40 cm
- * Перегородка

Расстояние проецирования

Примерный размер изображения определяется расстоянием, на котором располагается проектор от экрана. Размер изображения увеличивается

при отдалении проектора от экрана, но может сильно зависеть от коэффициента масштабирования, формата изображения и других параметров.

Подробные сведения о расстоянии, на котором необходимо расположить проектор от экрана в зависимости от проецируемого изображения.

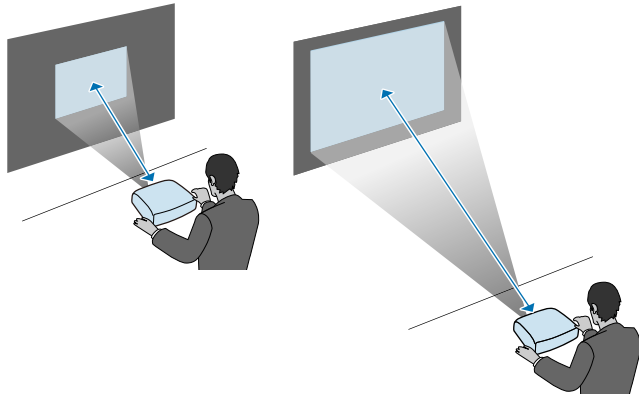

» Дополнительная информация

- "Размер экрана и расстояние проецирования" [стр.219](#)

Информация о подключении проектора к различным источникам изображения содержится в этих разделах.

Внимание

Проверьте форму и ориентацию разъемов на всех кабелях, которые необходимо присоединить. Если разъем не соответствует порту, не вставляйте его с силой. Устройство или проектор могут быть повреждены или работать неправильно.



Перечень кабелей, поставляемых с проектором, представлен в документе *Краткое руководство*. Приобретите дополнительные кабели, если необходимо.

» Дополнительная информация

- "Подключение к компьютеру" [стр.24](#)
- "Соединение с источниками видеосигнала" [стр.25](#)
- "Соединение с внешними устройствами USB" [стр.27](#)
- "Соединение с камерой для документов" [стр.29](#)
- "Подключение передатчика HDBaseT" [стр.29](#)
- "Соединение с внешними выходными устройствами" [стр.30](#)

Подключение к компьютеру

Ниже приводятся инструкции для подключения компьютера к проектору.

» Дополнительная информация

- "Присоединение к компьютеру для передачи видео- и аудиосигнала через VGA" [стр.24](#)
- "Подключение к компьютеру для передачи видео- и аудиосигнала через HDMI" [стр.25](#)

Присоединение к компьютеру для передачи видео- и аудиосигнала через VGA

Подключить проектор к компьютеру можно с помощью компьютерного кабеля VGA.

Чтобы воспроизвести звук через систему динамиков проектора, подключите приобретаемый отдельно стерео аудиокабель длиной 3,5 мм с разъемом мини-гнездо.



- Для подключения компьютера, не имеющего видео порта VGA, необходимо использовать адаптер, позволяющий подключаться к видео порту VGA проектора.
- При проецировании изображения от источника через порт Computer2/Monitor Out, установите для параметра **Порт Выход на монитор** значение **Компьютер2** в меню **Расширен** проектора.
☛ **Расширен.** > **Управление** > **Порт Выход на монитор**
- Кроме того, задайте порт для аудио входа в меню **Расширен** проектора.
☛ **Расширен.** > **Настройки A/V** > **Настройки аудио** > **Выход аудио**
- Убедитесь, что аудиокабель имеет маркировку "No resistance" (Нет сопротивления).

1 Подключите кабель VGA к порту монитора компьютера.

2 Другой конец подключите к порту проектора Computer.

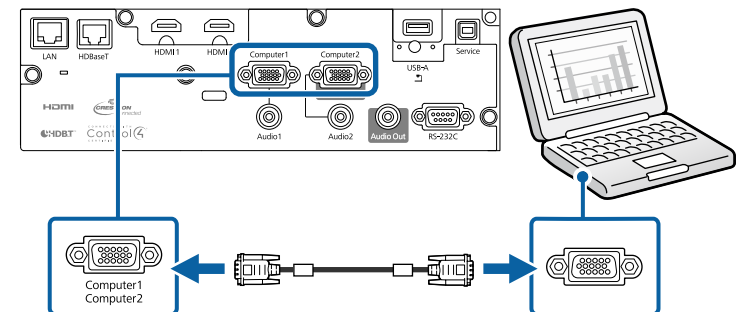

- 3** Затяните винты на разъеме VGA.
- 4** Подключите аудиокабель к гнезду наушников или аудиовыходу ноутбука или к порту динамиков или порту аудиовыхода настольного компьютера.
- 5** Присоедините другой конец к порту Audio, соответствующему используемому порту Computer.

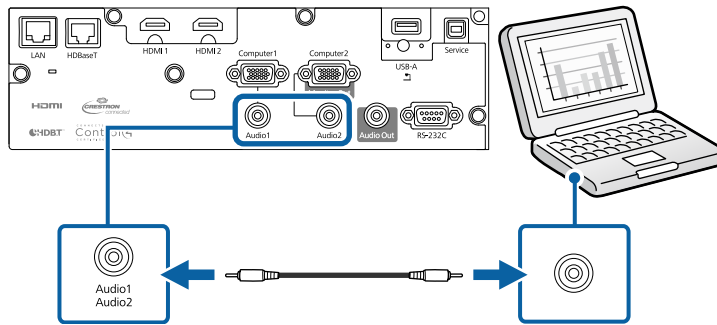

» **Дополнительная информация**

- "Настройка проектора – Меню Расширен." [стр.166](#)

Подключение к компьютеру для передачи видео- и аудиосигнала через HDMI

Если в компьютере имеется порт HDMI, можно подключить его к проектору с помощью приобретаемого отдельно кабеля HDMI и передавать изображение со звуком с компьютера.



Для подключения компьютера Mac, не имеющего порта HDMI, необходимо использовать адаптер, позволяющий подключаться к порту HDMI проектора. Обратитесь в компанию Apple за информацией о совместимых адаптерах. Более старые компьютеры Mac (до 2009 года) могут не поддерживать передачу аудиосигнала через порт HDMI.

- 1** Подключите кабель HDMI к выходному порту HDMI компьютера.
- 2** Присоедините другой конец кабеля к порту проектора HDMI.

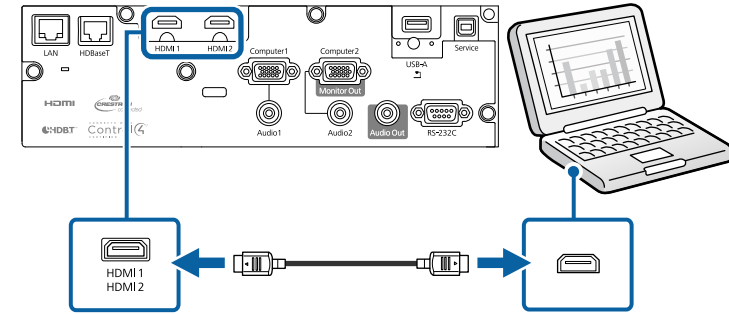

Если при прослушивании звука через HDMI-соединение имеются проблемы, подключите один конец приобретаемого отдельно 3,5 мм стерео аудиокабеля с разъемом мини-гнездо к порту Audio, а другой конец к выходному аудиопорту компьютера. Выберите аудио вход, подключенный в меню **Расширен.** проектора.

- ☛ **Расширен.** > **Настройки A/V** > **Настройки аудио** > **Выход аудио HDMI1**
- ☛ **Расширен.** > **Настройки A/V** > **Настройки аудио** > **Выход аудио HDMI2**

» **Дополнительная информация**

- "Настройка проектора – Меню Расширен." [стр.166](#)

Соединение с источниками видеосигнала

Ниже приводятся инструкции для подключения к проектору видеоустройств.



- Если порт на присоединяемом устройстве имеет нестандартную форму, для подключения к проектору воспользуйтесь кабелем из комплекта поставки устройства или дополнительным кабелем.
- Кабели отличаются в зависимости от выходного сигнала подключенного видеоборудования.
- Некоторые типы видеоборудования могут выводить разные типы сигналов. Ознакомьтесь с руководством пользователя, поставляемым в комплекте с видеоборудованием, чтобы узнать тип сигналов на выходе.
- Если звук не выводится надлежащим образом, проверьте установки **Устройс. аудиовых.**
 🗨 **Настройки > Связь HDMI > Устройс. аудиовых.**

» Дополнительная информация

- "Соединение с источником видеосигнала через порт HDMI" [стр.26](#)
- "Соединение с источником компонентного видеосигнала через VGA" [стр.26](#)

Соединение с источником видеосигнала через порт HDMI

Если в источнике видеосигнала имеется порт HDMI, чтобы передать проецируемое изображение со звуком, сигнал на проектор подается с помощью кабеля HDMI.

Внимание

Не включайте источник видеосигнала до подключения его к проектору. В противном случае проектор может быть поврежден.

- 1** Подключите кабель HDMI к выходному порту HDMI источника видеосигнала.

- 2** Присоедините другой конец кабеля к порту проектора HDMI.

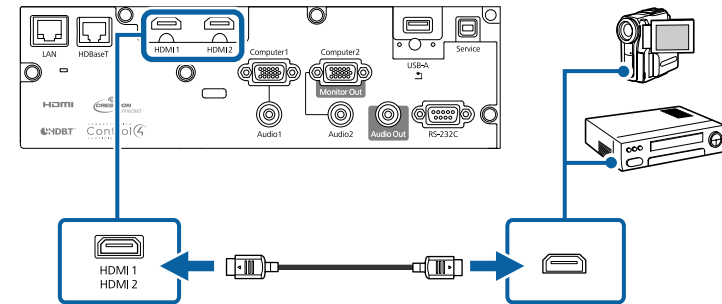

Если при прослушивании звука через HDMI-соединение имеются проблемы, подключите один конец приобретаемого отдельно 3,5 мм стерео аудиокабеля с разъемом мини-гнездо к порту Audio, а другой конец к выходному аудиопорту источника видеосигнала. Выберите аудио вход, подключенный в меню **Расширен.** проектора.

- 🗨 **Расширен. > Настройки A/V > Настройки аудио > Выход аудио HDMI1**
- 🗨 **Расширен. > Настройки A/V > Настройки аудио > Выход аудио HDMI2**

» Дополнительная информация

- "Настройка проектора – Меню Расширен." [стр.166](#)

Соединение с источником компонентного видеосигнала через VGA

Если источник видеосигнала имеет порты компонентного видеосигнала, проектор подключается к нему с помощью кабеля «компонентный видеосигнал-VGA». В зависимости от портов компонентного видеосигнала, возможно, понадобится вместе с кабелем компонентного видеосигнала использовать соединительный кабель.

Чтобы воспроизвести звук через систему динамиков проектора, подключите стерео аудиокабель мини-гнездо.



- При проецировании изображения от источника через порт Computer2/Monitor Out, установите для параметра **Порт Выход на монитор** значение **Компьютер2** в меню **Расширен.** проектора.
 ⚙ **Расширен.** > **Управление** > **Порт Выход на монитор**
- Кроме того, задайте порт для аудио входа в меню **Расширен.** проектора.
 ⚙ **Расширен.** > **Настройки A/V** > **Настройки аудио** > **Выход аудио**
- Убедитесь, что аудиокабель имеет маркировку "No resistance" (Нет сопротивления).

- 1** Присоедините соединители компонентного видеосигнала к выходам компонентного видеосигнала с цветной маркировкой источника видеосигнала.



Как правило, маркировка портов следующая Y, Pb, Pr или Y, Cb, Cr. При использовании адаптера присоедините кабель компонентного видеосигнала к этим разъемам.

- 2** Присоедините разъем VGA к порту проектора Computer.

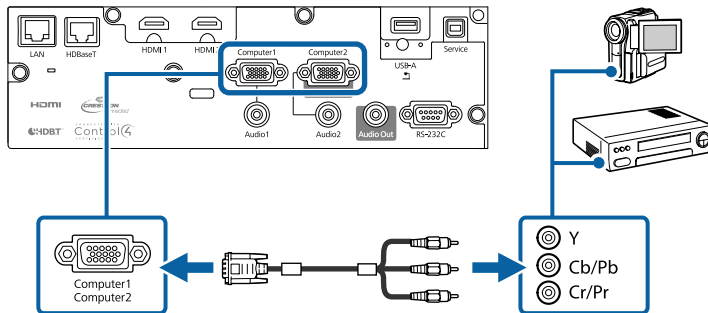

- 3** Затяните винты на разъеме VGA.

- 4** Подключите аудиокабель к портам аудиовыхода источника видеосигнала.

- 5** Присоедините другой конец кабеля к порту проектора Audio.

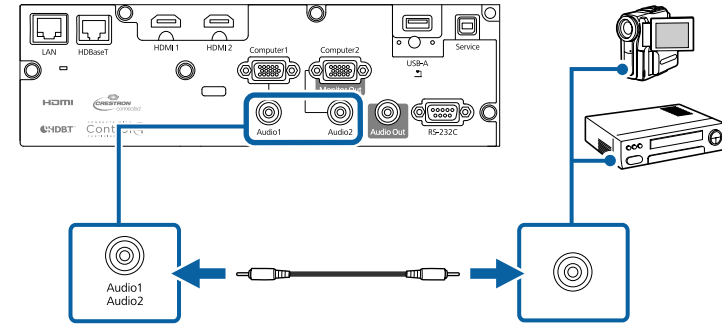

Если цвета изображения показаны неправильно, измените параметр **Входной сигнал** в меню проектора **Сигнал**.

⚙ **Сигнал** > **Дополнительно** > **Входной сигнал**

» Дополнительная информация

- "Настройки входного сигнала - Меню Сигнал" [стр.161](#)
- "Настройка проектора – Меню Расширен." [стр.166](#)

Соединение с внешними устройствами USB

Ниже приводятся инструкции для подключения к проектору устройств USB.

» Дополнительная информация

- "Проецирование с устройства USB" [стр.27](#)
- "Подключение к устройству USB" [стр.28](#)
- "Отсоединение устройства USB" [стр.28](#)

Проецирование с устройства USB

Можно проецировать изображения и другое содержимое без использования компьютера или устройства видеосигнала, присоединив к проектору следующие устройства:

- Флеш-накопитель USB
- Цифровая камера или смартфон
- Жесткий диск USB
- Запоминающее устройство для мультимедиа



- Цифровые камеры или смартфоны должны быть устройствами с подключением по USB, а не TWAIN-совместимыми устройствами, и должны соответствовать классу массовой памяти USB.
- Жесткие диски USB должны соответствовать следующим требованиям:
 - Соответствие классу массовой памяти USB (поддерживаются не все устройства с любым классом массовой памяти USB)
 - Отформатировано в FAT16/32
 - Питание от собственного источника питания перем. тока (жесткие диски с питанием от шины не рекомендуются)
 - Нежелательно использовать жесткие диски с несколькими разделами

Файлы изображений с устройства USB можно проецировать в режиме слайд-шоу.

» Дополнительная информация

- "Проецирование презентации PC Free" [стр.80](#)

Подключение к устройству USB

Можно присоединить устройство USB к порту проектора USB-A и использовать его для проецирования изображений и другого содержимого.

- 1** Если устройство USB идет с сетевым адаптером, вставьте устройство в розетку.

- 2** Присоедините кабель USB или флеш-накопитель USB к порту проектора USB-A, как показано ниже.

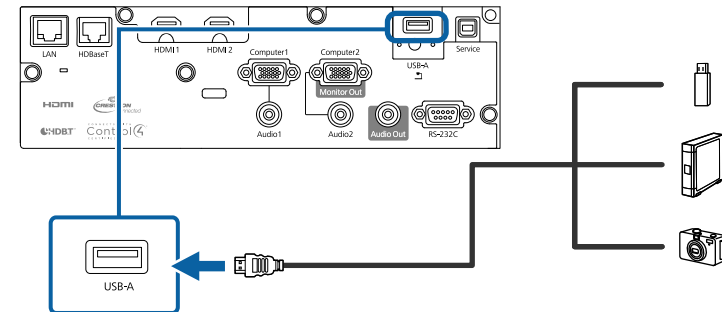

Внимание

- Используйте кабель USB из комплекта поставки или предназначенный для использования с устройством.
- Не присоединяйте концентратор USB или кабель USB длиной более 3 метров. В этом случае устройство может работать неправильно.

- 3** Присоедините другой конец кабеля к своему устройству, если необходимо.

Отсоединение устройства USB

После завершения презентации с помощью присоединенного устройства USB отсоедините устройство от проектора.

- 1** Выключите и отсоедините устройство, если необходимо.
- 2** Отсоедините устройство USB от проектора.

Соединение с камерой для документов

К проектору можно подключить камеру для документов, чтобы проецировать изображения, полученные камерой.

Способ соединения зависит от модели камеры для документов Epson. Детальную информацию см. в руководстве к камере для документов.

Подключение передатчика HDBaseT

Для передачи сигнала HDMI или RS-232C на большое расстояние можно подключить проектор с помощью сетевого кабеля 100Base-TX к дополнительному передатчику HDBaseT (EB-L615U/EB-L610U/EB-L510U/EB-L610W). Эта функция используется для передачи сигнала или управления проектором дистанционно, например, из вестибюля или места проведения мероприятия, поскольку позволяет использовать сетевой кабель длиной до 100 м. Для правильной передачи данных следует использовать STP кабель категории 5e или выше. Однако управление обеспечивается не для всех устройств ввода/вывода и не для всех помещений.



- Для включения связи через Ethernet и последовательные порты передатчика выберите значение **Вкл.** для настройки **Управление и связь** в меню проектора **Расширен.** (для параметра **Режим ожидания** автоматически устанавливается значение **Связь вкл.**). При включении этой настройки отключаются порты LAN и RS-232C проектора.
 - ☛ **Расширен.** > **HDBaseT** > **Управление и связь**
 - ☛ **Расширен.** > **Режим ожидания** > **Режим ожидания**
- При подключении передатчика Extron XTP или коммутатора к порту HDBaseT проектора выберите значение **Вкл.** для настройки **Extron XTP** в меню проектора **Расширен.** (для настройки **Управление и связь** автоматически устанавливается значение **Вкл.**, а для настройки **Режим ожидания** автоматически устанавливается значение **Связь вкл.**).
 - ☛ **Расширен.** > **HDBaseT** > **Extron XTP**
 - ☛ **Расширен.** > **Режим ожидания** > **Режим ожидания**
- Беспроводной пульт дистанционного управления недоступен при использовании порта HDBaseT.

1

Выключите проектор и передатчик HDBaseT.





Убедитесь, что проектор и передатчик HDBaseT отключены, прежде чем подсоединять или отсоединять сетевой кабель, которым они подключены друг к другу.

2

Подключите один конец сетевого кабеля к разъему HDBaseT передатчика.

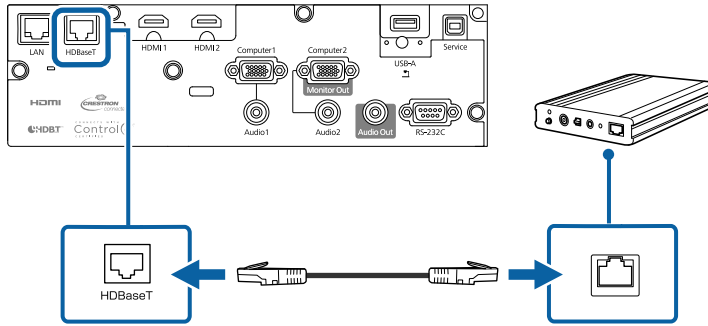
3 Подключите другой конец кабеля к порту проектора HDBaseT.



 Инструкции по подключению передатчика HDBaseT к видео устройству или компьютеру см. в документации к передатчику.

4 Включите проектор и передатчик HDBaseT.

» Дополнительная информация

- "Настройка проектора – Меню Расширен." [стр.166](#)

Соединение с внешними выходными устройствами

Ниже приводятся инструкции для подключения к проектору внешних устройств.

» Дополнительная информация

- "Подключение к монитору VGA" [стр.30](#)
- "Подключение к внешним динамикам" [стр.31](#)

Подключение к монитору VGA

Если проектор подключен к компьютеру с помощью порта Computer, к проектору можно подключить внешний монитор. Это позволит показывать презентацию на внешнем мониторе даже в том случае, когда проецируемое изображение не показывается.



- Для вывода изображений на внешний монитор при отключении проектора выберите **Всегда** в качестве параметра **Выход A/V** в меню проектора **Расширен.**
 ⏏ **Расширен.** > **Настройки A/V** > **Выход A/V**
- При выводе изображения на внешний монитор установите для параметра **Порт Выход на монитор** значение **Выход на монитор** в меню **Расширен.** проектора.
 ⏏ **Расширен.** > **Управление** > **Порт Выход на монитор**
- Мониторы с частотой обновления экрана ниже 60 Гц могут не отображать изображение правильно.

1 Убедитесь, что компьютер подключен к порту Computer проектора.



- При наличии двух компьютерных портов используйте порт Computer1.
- На внешний монитор выводятся только аналоговые сигналы RGB с порта Computer1. Вывод сигналов с других портов или компонентных видеосигналов невозможен.

- 2** Подключите кабель внешнего монитора к порту Monitor Out проектора.

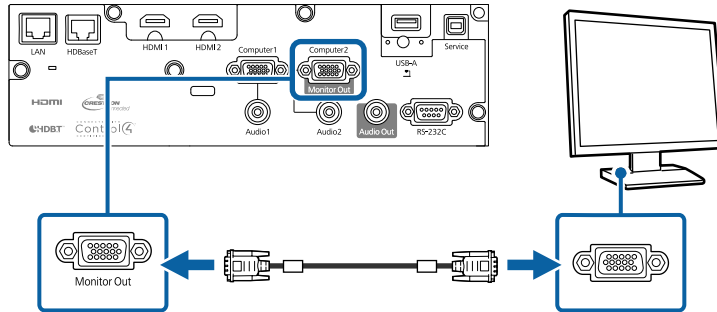

» **Дополнительная информация**

- "Настройка проектора – Меню Расширен." [стр.166](#)

Подключение к внешним динамикам

Чтобы улучшить качество звука на презентации, подключите проектор к внешним динамикам с собственным источником питания. Громкостью можно управлять с пульта дистанционного управления проектора.

Чтобы вывести звуковой сигнал с внешних динамиков, выберите значение **Проектор** для параметра **Устройс. аудиовых.** в меню проектора **Настройки**. Если система audio/video не подключена к проектору, звук выводится с внешних динамиков, даже если параметр **Устройс. аудиовых.** установлен в значение **Система AV**.

☛ **Настройки > Связь HDMI > Устройс. аудиовых.**



- Для вывода звука через внешние динамики при отключении проектора выберите **Всегда** в качестве параметра **Выход A/V** в меню проектора **Расширен.**
 - ☛ **Расширен. > Настройки A/V > Выход A/V**
- Кроме того, проектор можно подключить к усилителю с динамиками.
- При подключении внешних динамиков внутренние динамики проектора отключаются.

- 1** Убедитесь, что источник видеосигнала с компьютера или с видеоприбора подключается к проектору с помощью кабелей аудио и видео, если необходимо.
- 2** Найдите подходящий кабель для подключения к внешним динамикам, такой как кабель стереосигнала мини-гнездо-однополюсное гнездо, или другой тип кабеля или переходника.
- 3** Подключите один конец кабеля к внешним динамикам, если необходимо.
- 4** Подключите конец кабеля стереосигнала с мини-гнездом к порту Audio Out проектора.

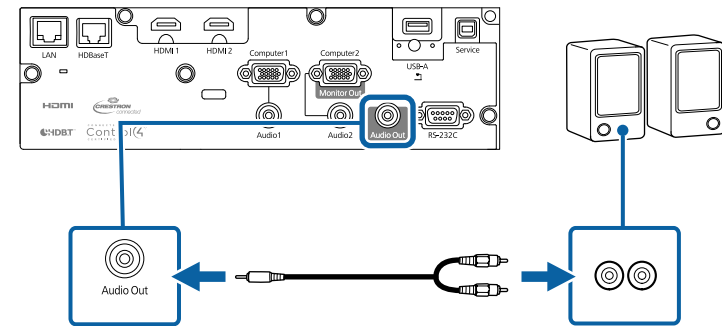

» **Дополнительная информация**

- "Настройка проектора – Меню Расширен." [стр.166](#)

Если проектор подвешен к потолку, и требуется скрыть присоединенные кабели, присоедините крышку отсека кабелей, которая поставляется в комплекте с проектором (EB-L615U/EB-L610U/EB-L510U/EB-L610W/EB-L610).

- 1** Пропустите приобретенную отдельно кабельную стяжку через держатель кабелей и стяните их.

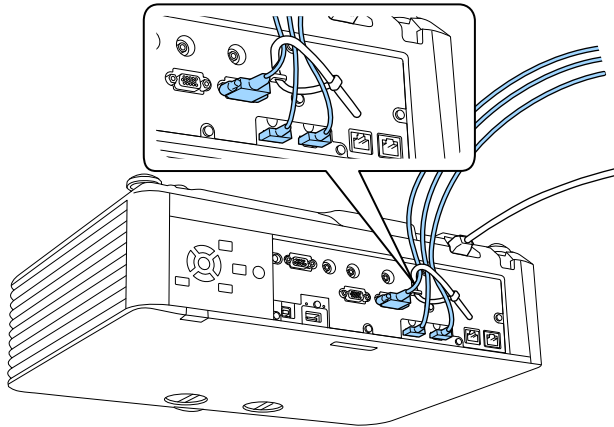

Предостережение

Не привязывайте кабель питания к другим кабелям. В противном случае может возникнуть пожар.

- 2** Установите крышку отсека кабелей на проектор, как показано на рисунке, пропустите кабели через прорезь в основании крышки отсека кабелей.

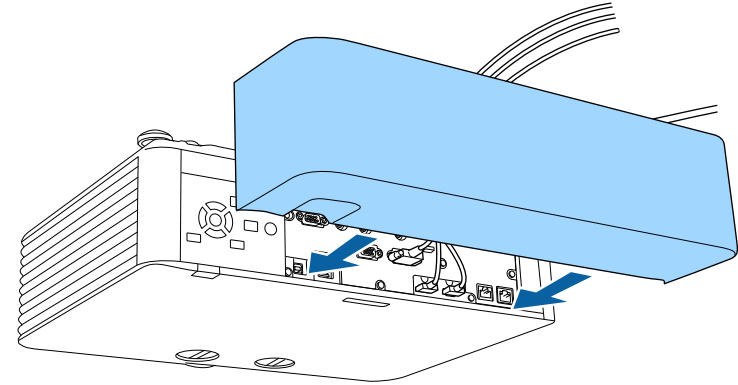

- 3** Затяните винты крышки отсека кабелей.

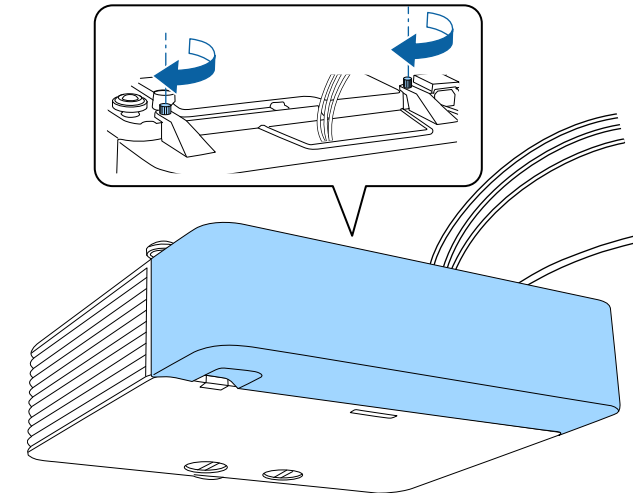

Чтобы снять крышку, ослабьте ее винты и вытяните крышку из проектора.

Убедитесь, что присоединены именно те фиксаторы кольца масштабирования, которые поставляются с проектором. Фиксаторы предназначены для того, чтобы не допустить непреднамеренного смещения кольца масштабирования после регулировки проецируемого изображения (EB-L500W/EB-L500).

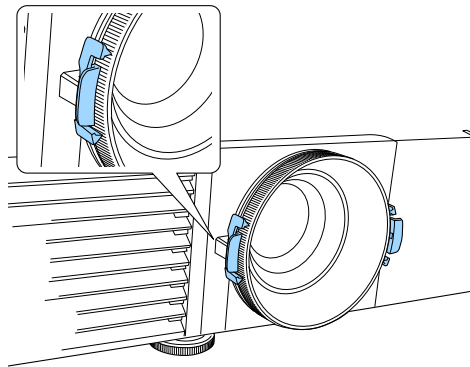
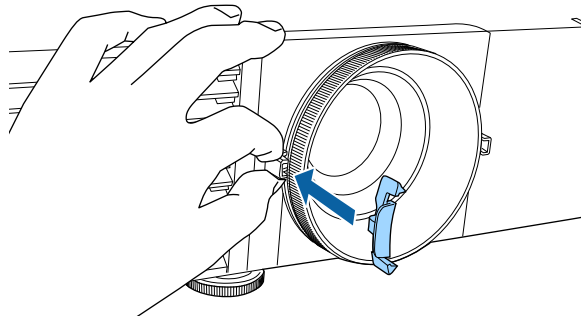

В пульте дистанционного управления используются две батарейки AA, поставляемые с проектором.

Внимание

Перед выполнением манипуляций с батарейками обязательно ознакомьтесь с правилами техники безопасности.

- 1 Откройте крышку батарейного отсека, как показано.

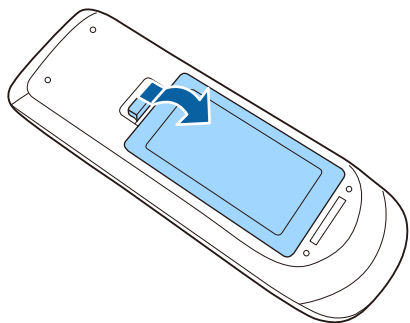

- 2 Извлеките старые батарейки, если необходимо.



Утилизируйте отработанные батарейки согласно местным регламентам.

- 3 Установите батарейки, соблюдая полярность + и -, как показано на рисунке.

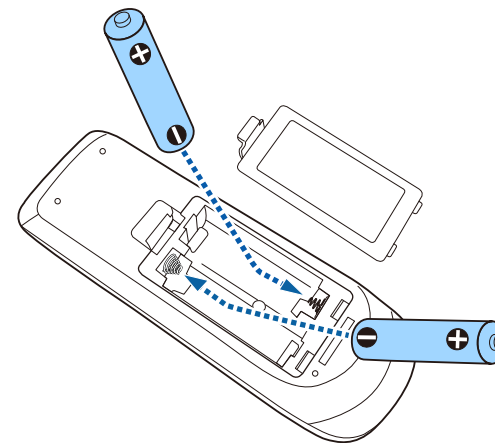

⚠ Предупреждение

Проверьте расположение меток (+) и (-) внутри держателя для батареек, чтобы убедиться, что они вставляются правильно. При неправильном использовании батареек возможен взрыв или утечка, что может стать причиной пожара, травмы или повреждения устройства.

- 4 Установите на свое место крышку батарейного отсека, нажав ее вниз до щелчка.

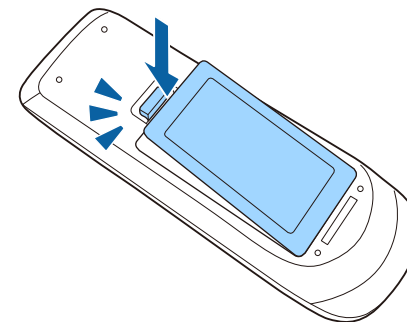

» Дополнительная информация

- "Работа с пультом дистанционного управления" [стр.35](#)

Работа с пультом дистанционного управления

Пульт дистанционного управления позволяет управлять проектором почти из любого места в помещении.

Убедитесь, что пульт дистанционного управления направляется на приемники проектора под углами, показанными ниже.

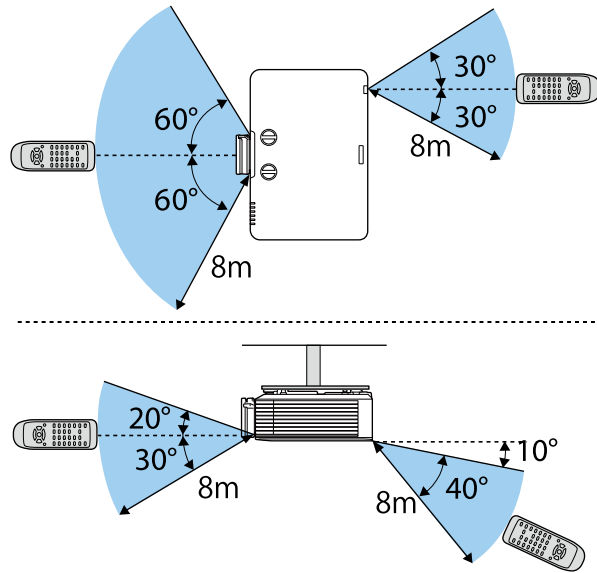

Не пользуйтесь пультом дистанционного управления при наличии яркого флуоресцентного света или прямых солнечных лучей. В этом случае проектор может не отвечать на команды. Если пульт дистанционного управления не будет использоваться в течение длительного времени, батарейки необходимо вытащить.

Использование основных функций проектора

Для использования основных функций проектора следуйте инструкциям из этих разделов.

» **Дополнительная информация**

- "Включение проектора" [стр.37](#)
- "Выключение проектора" [стр.40](#)
- "Настройка даты и времени" [стр.41](#)
- "Выбор языка для меню проектора" [стр.43](#)
- "Режимы проецирования" [стр.44](#)
- "Настройка типа экрана" [стр.45](#)
- "Регулировка положения изображения с помощью сдвига линзы" [стр.47](#)
- "Отображение тестового шаблона" [стр.49](#)
- "Настройка высоты изображения" [стр.51](#)
- "Форма изображения" [стр.52](#)
- "Изменение размера изображения с помощью кольца масштабирования" [стр.58](#)
- "Фокусировка изображения с помощью кольца фокусировки" [стр.59](#)
- "Выбор источника изображения" [стр.60](#)
- "Формат изображения" [стр.62](#)
- "Цветовой режим" [стр.67](#)
- "Настройка цвета изображения" [стр.69](#)
- "Регулировка яркости" [стр.72](#)
- "Управление громкостью с помощью кнопок громкости" [стр.75](#)

После включения проектора включите компьютер или видеооборудование, которое нужно использовать.

- 1** Присоедините кабель питания к входу для подачи питания, а вилку кабеля к электрической розетке.

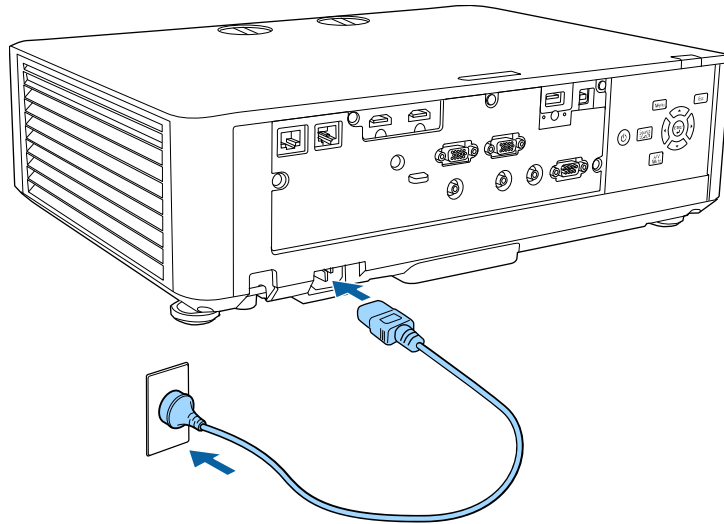

Индикатор питания проектора загорается синим. Это свидетельствует о том, что на проектор поступает питание, но он еще не включен (находится в режиме ожидания).

- 2** Чтобы включить проектор, нажмите кнопку питания на панели управления или пульте дистанционного управления.

Проектор издает звуковой сигнал и индикатор состояния мигает синим, что указывает на прогревание проектора. Как только проектор прогреется, индикатор состояния перестает мигать и горит синим.



- Если параметр **Быстрый запуск** включен в меню проектора **Расширен.**, в следующий раз проектор будет готов к работе через несколько секунд после нажатия кнопки питания.
☛ **Расширен.** > **Управление** > **Быстрый запуск**

Если проецируемого изображения не видно, попробуйте сделать следующее:

- Включите присоединенный компьютер или видеоустройство.
- Если используется ноутбук, измените вывод на экран с компьютера.
- Вставьте DVD-диск или другой источник видеосигнала и нажмите кнопку воспроизведения (при необходимости).
- Нажмите кнопку [Source Search] на пульте дистанционного управления или на панели управления, чтобы определить источник.
- Нажмите кнопку нужного источника видеосигнала на пульте дистанционного управления.
- При открытии главного экрана выберите необходимый источник для проецирования.

Предупреждение

- Если источник света включен, никогда не смотрите в объектив проектора. Можно повредить глаза. Особенно это опасно для детей.
- При включении проектора на расстоянии с помощью пульта дистанционного управления убедитесь, что никто не смотрит в объектив.
- Во время проецирования не загромождайте свет от проектора книгой или другими предметами. Если заблокировать свет, участок, освещаемый лампой, нагревается. Это может привести к расплавлению или возгоранию материалов, а также стать причиной возникновения пожара. Кроме того, объектив также может нагреться из-за отраженного света. Это может привести к повреждению проектора. Чтобы прекратить проецирование, воспользуйтесь функцией Кнопка A/V mute или выключите проектор.



- Если параметр **Direct Power On** установлен в значение **Вкл.** в меню проектора **Расширен.**, проектор включится. Обратите внимание, что проектор также включится автоматически при восстановлении напряжения в электросети.
Расширен. > Управление > Direct Power On
- Если выбран определенный порт в качестве параметра **Автовкл. питания** в меню проектора **Расширен.**, проектор включится, поскольку он обнаружит сигнал или подключение кабеля от порта.
Расширен. > Управление > Автовкл. питания

» Дополнительная информация

- "Главный экран" [стр.38](#)
- "Настройка проектора – Меню Расширен." [стр.166](#)

Главный экран

На Главном экране можно легко выбрать источник сигнала изображения и воспользоваться полезными функциями. Чтобы открыть Главный экран, нажмите на кнопку [Home] на пульте ДУ. Кроме того, на Главном экране отображается момент включения проектора и отсутствие входного сигнала.

Чтобы выбрать пункт меню, нажимайте кнопки со стрелками, а затем кнопку [Enter].

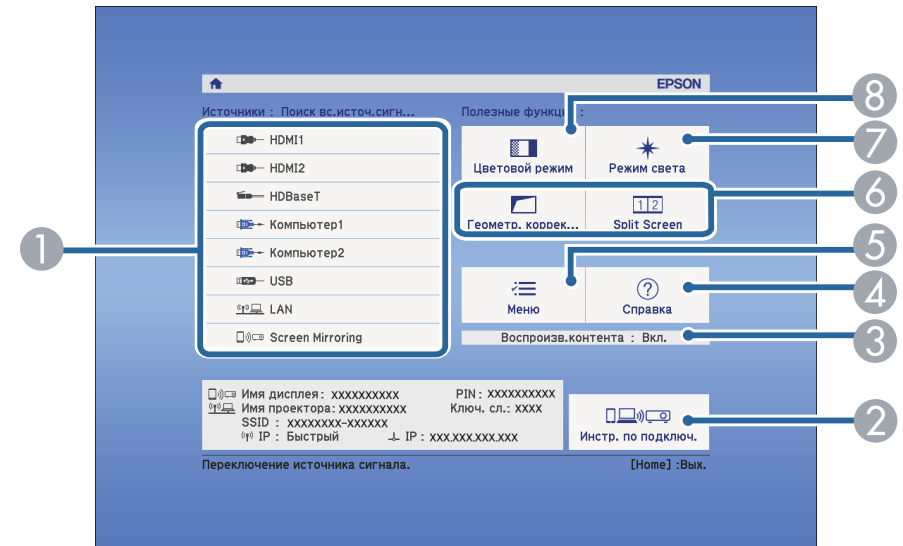

- 1 Выбор источника для проецирования.
- 2 Отображается Инстр. по подключ. Можно выбрать способы беспроводного подключения в зависимости от используемых устройств, например, смартфона или компьютера.
- 3 Указание на то, что проектор находится в режиме Воспроизв.контента.
- 4 Отображение экрана справки.
- 5 Открытие меню проектора.
- 6 Настройка параметров **Главный экран** в меню проектора **Расширен.**
- 7 Настройка яркости источника света.
- 8 Изменение цветового режима проектора.



Главный экран исчезает при бездействии в течение 10 минут.

» Дополнительная информация

- "Форма изображения" [стр.52](#)
- "Настройка проектора – Меню Расширен." [стр.166](#)
- "Использование QR-кода для подключения мобильного устройства" [стр.121](#)
- "Использование меню проектора" [стр.157](#)
- "Использование экрана справки по проектору" [стр.203](#)
- "Одновременное проецирование двух изображений" [стр.77](#)

По завершению работы выключите проектор.



- Если компьютер не используется, выключите его, чтобы продлить срок службы проектора. Срок службы источника света зависит от выбранного режима, окружающих условий и использования. Яркость лампы со временем уменьшается.
- Автоматическая калибровка источника света периодически запускается при выключении проектора. Однако она не запускается автоматически в следующих ситуациях:
 - В случае непрерывной работы проектора в течение 24 часов и более в режиме Постоянный режим
 - В случае регулярного отключения проектора путем отсоединения от штепсельной розетки (прямое завершение работы)Установите график периодических событий **Калибр. ист. света** в меню проектора **Расширен.**
 - ☛ **Расширен.** > **Настройки графика**
- Отключить проектор можно, непосредственно нажав на выключатель, так как проектор поддерживает функцию прямого завершения работы.

Проектор подает два звуковых сигнала, выключаются источник света и индикатор состояния.

3

Перед транспортировкой или хранением проектора убедитесь, что индикатор питания горит синим (но не мигает), а индикатор состояния выключен, затем отсоедините кабель питания.

1 Нажмите кнопку питания на панели управления или на пульте дистанционного управления.

Проектор отображает экран подтверждения отключения.

Отключить питание?

Да : Нажмите на кнопку 
Нет: Нажмите друг. кнопку

2 Нажмите кнопку питания снова. Чтобы оставить проектор включенным, нажмите любую другую кнопку.

На проекторе можно установить дату и время.

- 1** Включите проектор.
- 2** Нажмите кнопку [Menu] на пульте дистанционного управления или на панели управления.
- 3** Выберите меню **Расширен.** и нажмите кнопку [Enter].
- 4** Выберите параметр **Управление** и нажмите кнопку [Enter].
- 5** Выберите параметр **Дата и время** и нажмите кнопку [Enter].

Появляется этот экран:

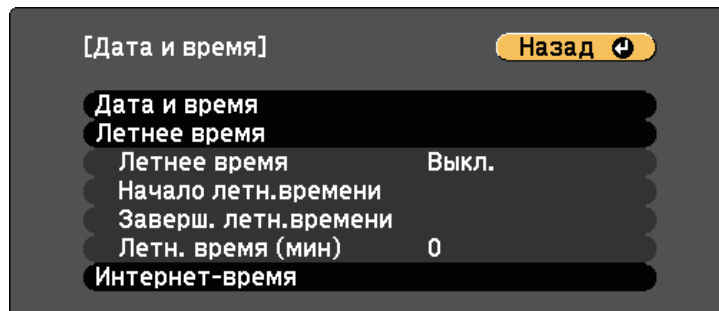

- 6** Выберите параметр **Дата и время** и нажмите кнопку [Enter].

Появляется этот экран:

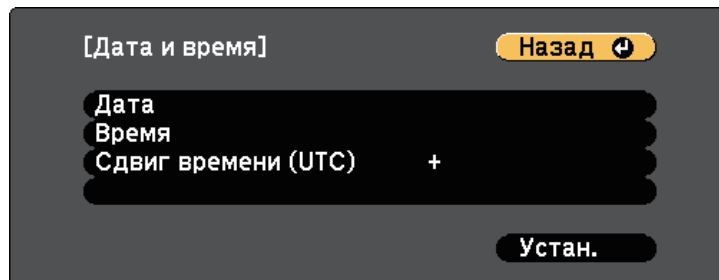

- 7** Выберите **Дата**, нажмите кнопку [Enter]. Чтобы ввести текущую дату, воспользуйтесь экранной клавиатурой.

- 8** Выберите **Время**, нажмите кнопку [Enter]. Чтобы ввести текущее время, воспользуйтесь экранной клавиатурой.

- 9** Выберите **Сдвиг времени (UTC)**, нажмите кнопку [Enter]. Установите разницу во времени по сравнению со всемирным временем.

- 10** После этого выберите **Установить** и нажмите кнопку [Enter].

- 11** Чтобы включить переход на летнее время, выберите **Летнее время** и нажмите кнопку [Enter]. Затем выполните настройку.

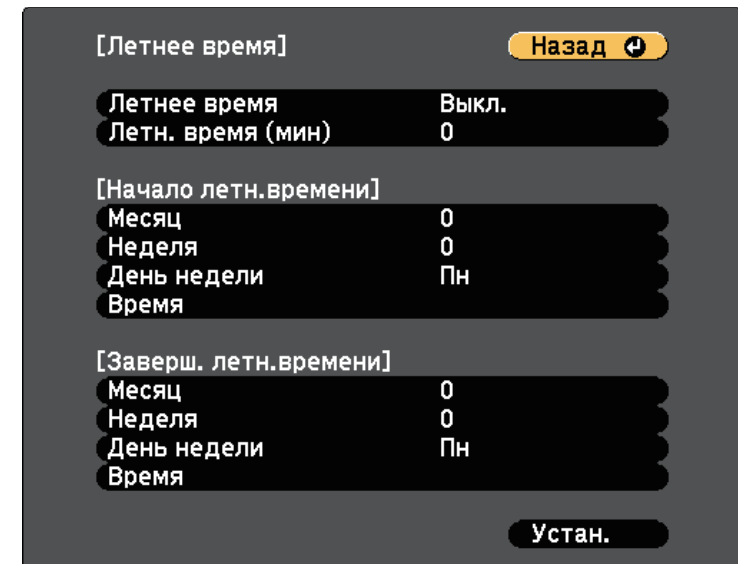

- 12** После этого выберите **Установить** и нажмите кнопку [Enter].

- 13** Чтобы автоматически получать точное время с сервера времени, выберите **Интернет-время** и нажмите кнопку [Enter]. Затем выполните настройку.

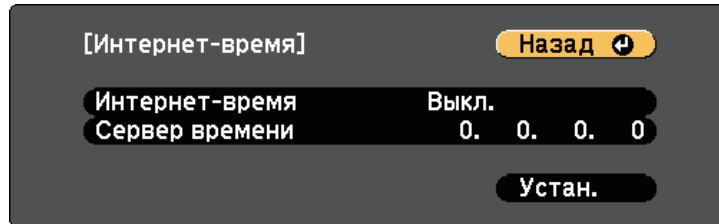

- 14** После этого выберите **Установить** и нажмите кнопку [Enter].
- 15** Для выхода из меню нажмите кнопку [Menu] или [Esc].

Если нужно видеть меню и сообщения проектора на другом языке, можно изменить параметр **Язык**.

- 1** Включите проектор.
- 2** Нажмите кнопку [Menu] на пульте дистанционного управления или на панели управления.
- 3** Выберите меню **Расширен.** и нажмите кнопку [Enter].

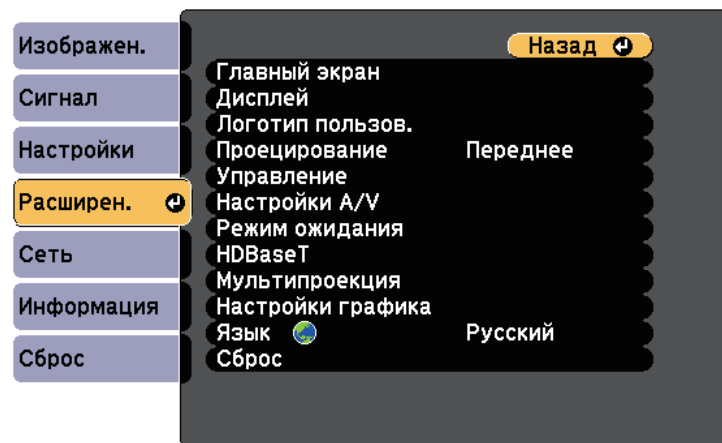

- 4** Выберите параметр **Язык** и нажмите кнопку [Enter].
- 5** Выберите необходимый язык и нажмите кнопку [Enter].
- 6** Для выхода из меню нажмите кнопку [Menu] или [Esc].

В зависимости от местоположения проектора может понадобиться изменить режим проецирования, чтобы изображение было правильным.

- Режим **Переднее** (настройка по умолчанию) позволяет проецировать со стола перед экраном.
- Режим **Переднепот.** переворачивает изображение "вверх ногами", чтобы проецировать сверху вниз с потолка или со стены.
- Режим **Заднее** переворачивает изображение по горизонтали, чтобы проецировать из-за полупрозрачного экрана.
- Режим **Заднепотол.** переворачивает изображение «вверх ногами» и по горизонтали, чтобы проецировать с потолка или со стены и позади полупрозрачного экрана.

» Дополнительная информация

- "Изменение режима проецирования с помощью меню" [стр.44](#)
- "Настройка проектора и варианты установки" [стр.21](#)

Изменение режима проецирования с помощью меню

Режим проецирования можно изменить, чтобы перевернуть изображения "вверх ногами" и/или слева направо, с помощью меню проектора.

- 1** Включите проектор и отобразите изображение.
- 2** Нажмите кнопку [Menu] на пульте дистанционного управления или на панели управления.

- 3** Выберите меню **Расширен.** и нажмите кнопку [Enter].

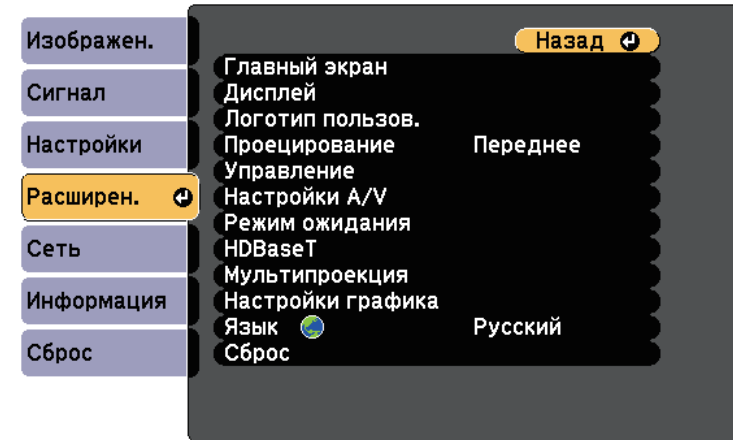

- 4** Выберите параметр **Проецирование** и нажмите кнопку [Enter].

- 5** Выберите режим проецирования и нажмите кнопку [Enter].

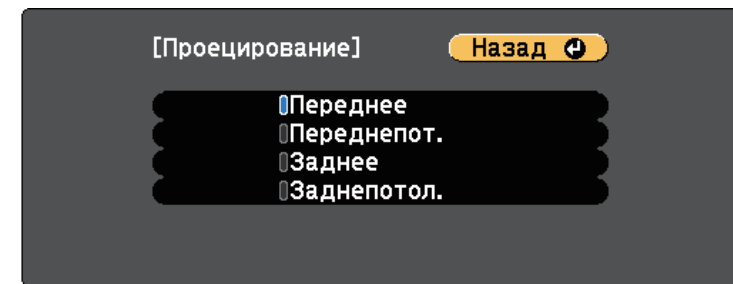

- 6** Для выхода из меню нажмите кнопку [Menu] или [Esc].

Задайте настройку Тип экрана в соответствии с форматом изображения, отображаемого на используемом экране.



Эта настройка не доступна при использовании одного из следующих источников входного сигнала:

- USB
- LAN

- 1** Включите проектор и отобразите изображение.
- 2** Нажмите кнопку [Menu] на пульте дистанционного управления или на панели управления.
- 3** Выберите меню **Расширен.** и нажмите кнопку [Enter].

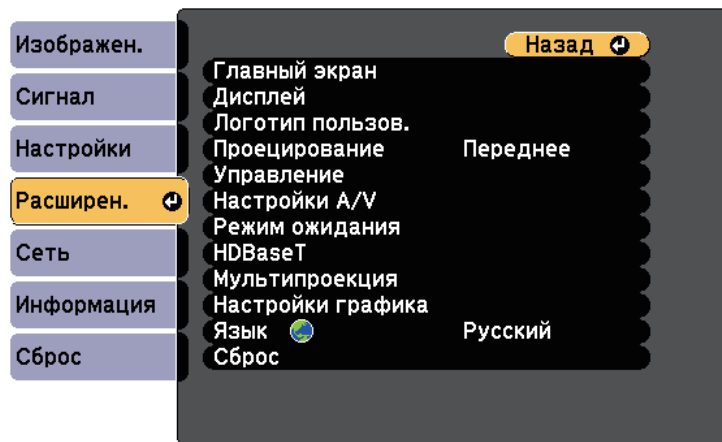

- 4** Выберите **Дисплей > Экран > Тип экрана**.

Появляется этот экран:

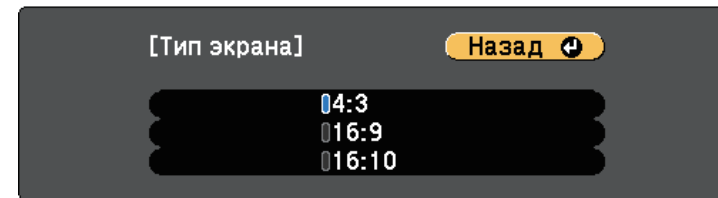

- 5** Выберите формат изображения экрана и нажмите [Enter].
- 6** Для выхода из меню нажмите на кнопку [Menu].
- 7** Отрегулируйте формат проецируемого изображения, если необходимо.

» Дополнительная информация

- "Регулировка положения изображения с помощью положения экрана" [стр.45](#)

Регулировка положения изображения с помощью положения экрана

Можно отрегулировать положение изображения при наличии полей между краем изображения и границей проецируемого изображения.



- Невозможно настроить положение экрана, если для настройки **Тип экрана** установлено значение **16:10** для модели проектора WXGA/WUXGA или **4:3** для модели проектора XGA.

- 1** Включите проектор и отобразите изображение.
- 2** Нажмите кнопку [Menu] на пульте дистанционного управления или на панели управления.

3 Выберите меню **Расширен.** и нажмите кнопку [Enter].

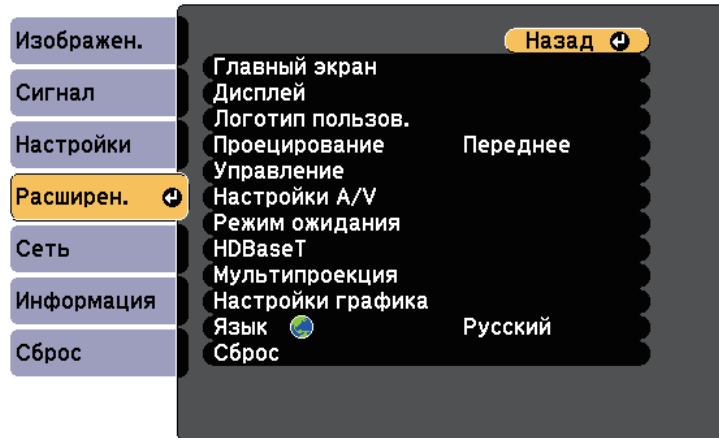

4 Выберите **Дисплей > Экран > Положение экрана.**

5 Отрегулируйте положение изображения кнопками со стрелками на панели управления или на пульте ДУ.

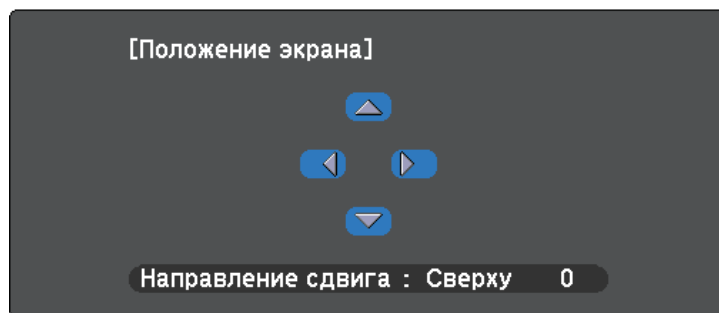

6 После завершения действий нажмите на кнопку [Menu].

Если не удастся установить проектор непосредственно спереди экрана, можно отрегулировать положение проецируемого изображения с помощью функции сдвига линзы (EB-L615U/EB-L610U/EB-L510U/EB-L610W/EB-L610).



- (Прежде чем настраивать фокусировку, масштабирование и сдвиг линзы, для максимальной точности подождите 20 минут после включения проектора.)
- Чтобы обеспечить максимальную четкость изображения, следите за тем, чтобы диски сдвига линзы по вертикали и горизонтали находились в своих центральных положениях.

1 Включите проектор и отобразите изображение.

2 Чтобы отрегулировать положение проецируемого изображения (если необходимо), поворачивайте на проекторе диски сдвига линзы по вертикали и по горизонтали.

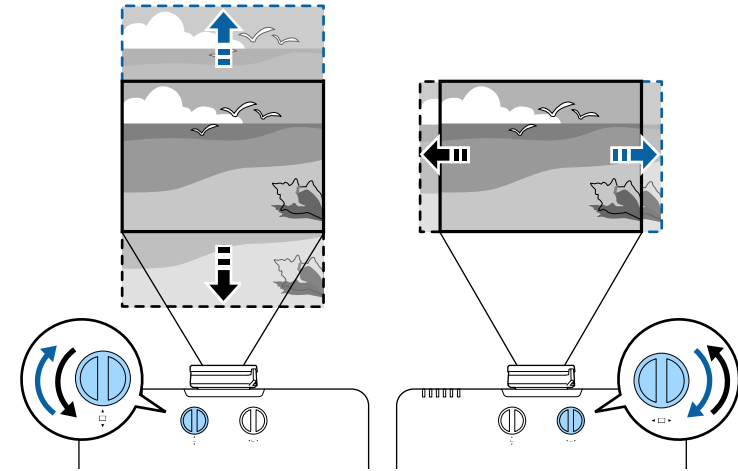

- EB-L615U/EB-L610U/EB-L510U/EB-L610W

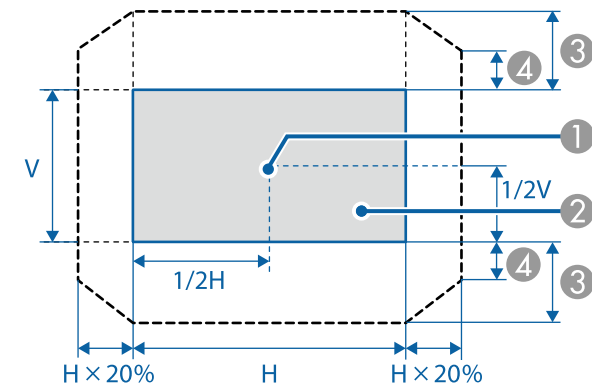

- ① Центр объектива
- ② Проецируемое изображение при установке объектива в исходное положение

- ③ Максимальный диапазон: $V \times 50\%$
- ④ Максимальное значение горизонтального направления: $V \times 12\%$

• EB-L610

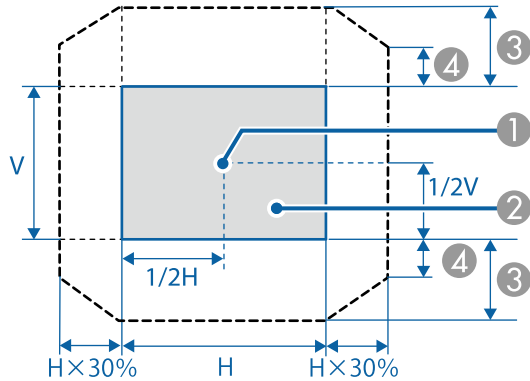

- ① Центр объектива
- ② Проецируемое изображение при установке объектива в исходное положение
- ③ Максимальный диапазон: $V \times 50\%$
- ④ Максимальное значение горизонтального направления: $V \times 5\%$



Невозможно переместить изображение по горизонтали при сдвиге линзы по вертикали по всей дистанции.

Для настройки проецируемого изображения без подключения компьютера или видеоустройства можно вывести тестовый шаблон.



Форма тестового шаблона определяется настройкой **Тип экрана**. Прежде чем настраивать тестовый шаблон, не забудьте установить правильный тип экрана.

☛ **Расширен.** > **Дисплей** > **Экран** > **Тип экрана**

1 Включите проектор.

2 Нажмите на кнопку со стрелкой вниз на панели управления.

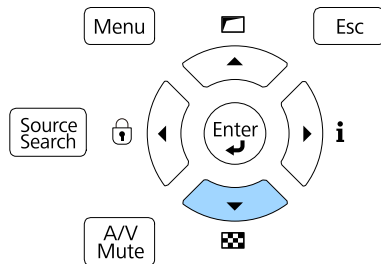

Кроме того, настройку **Тестовый шаблон** можно отобразить в меню проектора **Настройки**.

Появится тестовый шаблон.

3 Нажмите снова на кнопку со стрелкой вниз на панели управления, а затем нажмите [Enter], чтобы отобразить нужный шаблон.

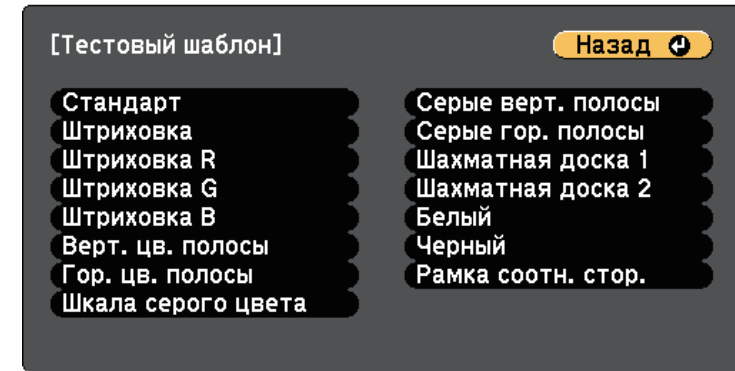

4 При отображении шаблона нажмите на кнопку со стрелкой влево или вправо на пульте ДУ или нажмите [Enter] для переключения между доступными тестовыми шаблонами.

5 Отрегулируйте изображение, если необходимо.

6 Нажмите на кнопку [Esc], чтобы очистить тестовый шаблон.

» **Дополнительная информация**

- "Доступные настройки изображения тестового шаблона" [стр.49](#)

Доступные настройки изображения тестового шаблона

При отображении тестового шаблона можно изменить следующие настройки.

Меню	Настройки
Изображен.	Цветовой режим
	Баланс белого
	Дополнительно <ul style="list-style-type: none">• Гамма *• RGBCMY **
Настройки	Геометр. коррекция
Расширенный	Мультипроекция



Чтобы задать параметры меню, настройка которых недоступна при отображении тестового шаблона, или настроить проецируемое изображение, нужно спроецировать изображение с подключенного устройства.

* Кроме пользовательских настроек **Гамма**

** Кроме настройки **Однородность цвета**

Если проецирование производится со стола или другой плоской поверхности и находится слишком высоко или низко, можно отрегулировать высоту изображения с помощью регулируемой опоры проектора.

Чем больше угол наклона, тем сложнее фокусировка. Расположите проектор таким образом, чтобы требовался наклон только на небольшой угол.

- 1** Включите проектор и отобразите изображение.
- 2** Для установки нужной высоты изображения поверните переднюю опору, чтобы выдвинуть или втянуть ее.

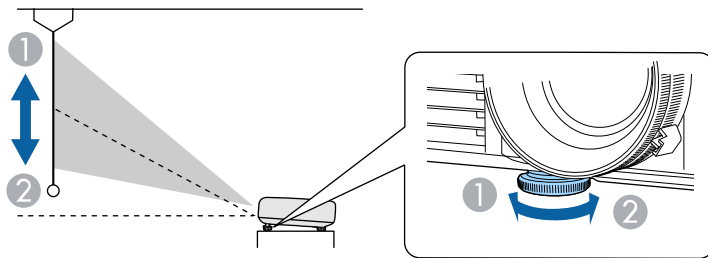

- 1** Выдвижение передней опоры
- 2** Втягивание передней опоры

- 3** Если изображение наклонено, вращением отрегулируйте высоту задней опоры.

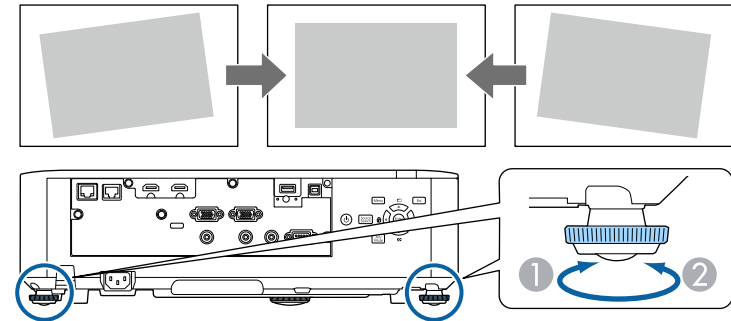

- 1** Выдвижение задней опоры
- 2** Втягивание задней опоры

Если проецируемое изображение имеет форму неправильного прямоугольника, необходимо отрегулировать его форму.

» Дополнительная информация

- "Форма изображения" [стр.52](#)

Правильное прямоугольное изображение можно проецировать, расположив проектор непосредственно перед центром экрана и поддерживая его уровень. Если расположить проектор под углом к экрану или наклонить его вверх или вниз, или в сторону может потребоваться корректировка формы изображения.

» **Дополнительная информация**

- "Коррекция формы изображения с помощью функции коррекции трапеции по горизонтали/вертикали." [стр.52](#)
- "Корректировка формы изображения с помощью функции Quick Corner" [стр.54](#)
- "Коррекция формы изображения с помощью коррекции дуги" [стр.55](#)

Коррекция формы изображения с помощью функции коррекции трапеции по горизонтали/вертикали.

Для коррекции формы изображения в виде неправильного прямоугольника можно использовать функцию **Гор/вер.искаж.** проектора.

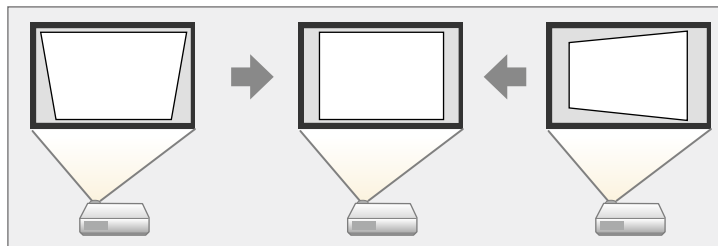

 Использование функции Гор/вер.искаж. вместе с другими способами коррекции формы изображения не допускается.

1 Включите проектор и отобразите изображение.

2 Нажмите кнопку [Menu] на пульте дистанционного управления или на панели управления.

3 Выберите меню **Настройки** и нажмите кнопку [Enter].

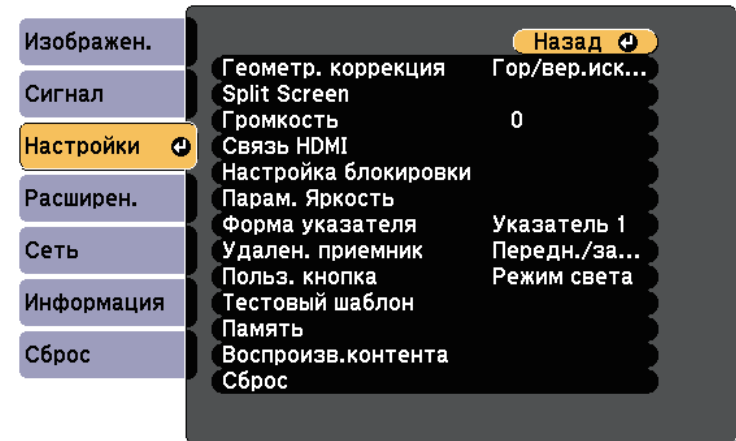

4 Выберите **Геометр. коррекция** и нажмите кнопку [Enter].

 Доступ к экрану Геометр. коррекция можно также получить, нажав на кнопку со стрелкой вверх на панели управления.

5 Выберите **Гор/вер.искаж.** и нажмите на кнопку [Enter]. Затем снова нажмите на кнопку [Enter].

Появится экран коррекции Гор/вер.искаж.:



6 Для выбора между коррекцией трапецеидальных искажений по вертикали или по горизонтали, а также для коррекции формы изображения, если необходимо, служат кнопки со стрелками на проекторе или на пульте ДУ.

• **Верт. искажение**

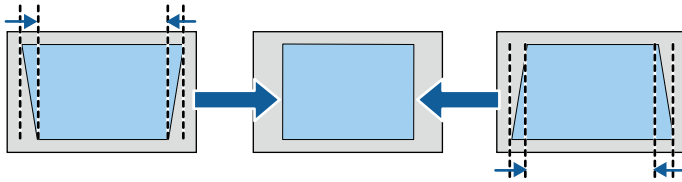

• **Гориз. искажение**

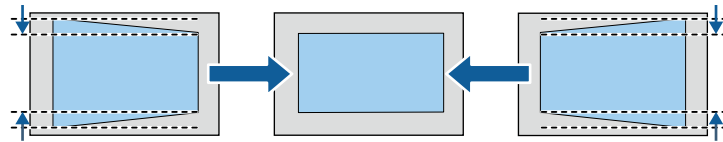

Если положение проецируемого изображения отрегулировано с помощью функции сдвига линзы, измените настройки **Баланс по верт.** и **Баланс по гориз.**, если необходимо (EB-L615U/EB-L610U/EB-L510U/EB-L610W/EB-L610).

• **Баланс по верт.**

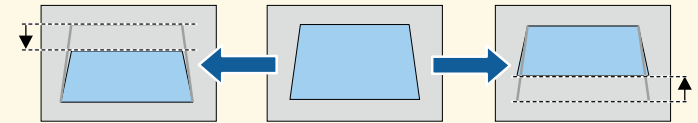

• **Баланс по гориз.**

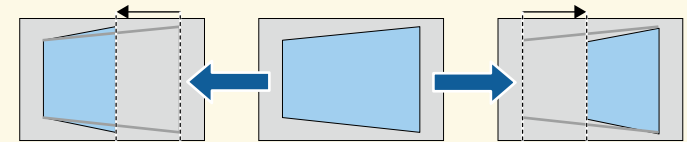

7 После завершения действий нажмите кнопку [Esc].
После корректировки изображение становится немного меньше.

» **Дополнительная информация**

- "Настройки функций проектора - Меню Настройки" [стр.163](#)

Корректировка формы изображения с помощью функции Quick Corner

Для корректировки формы изображения в виде неправильного прямоугольника можно использовать параметр Quick Corner из меню проектора.

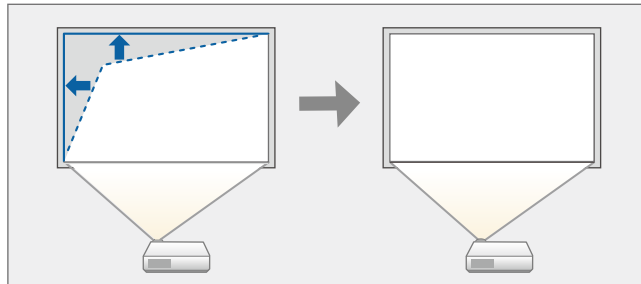

- 1** Включите проектор и отобразите изображение.
- 2** Нажмите кнопку [Menu] на пульте дистанционного управления или на панели управления.
- 3** Выберите меню **Настройки** и нажмите кнопку [Enter].

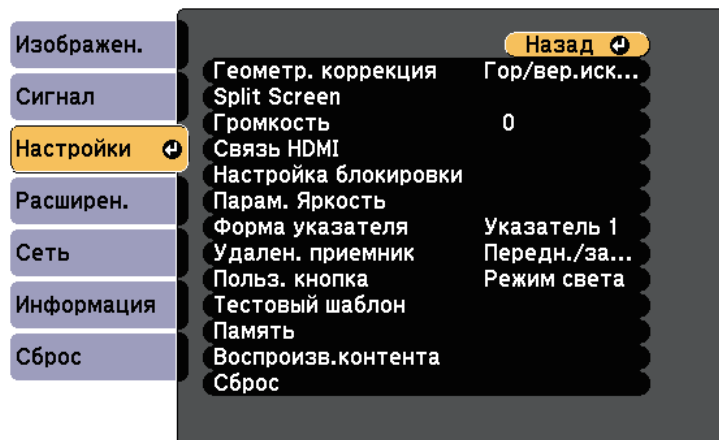

- 4** Выберите **Геометр. коррекция** и нажмите кнопку [Enter].
- 5** Выберите параметр **Quick Corner** и нажмите кнопку [Enter]. Затем снова нажмите на кнопку [Enter], если необходимо.
Проявляется экран выбора области.
- 6** Для выбора угла изображения, который необходимо отрегулировать, воспользуйтесь кнопками со стрелками. Затем нажмите кнопку [Enter].

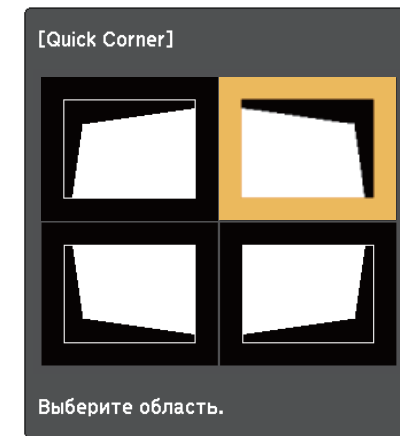

Для сброса корректировок, выполненных функцией Quick Corner, удержите кнопку [Esc] около двух секунд, пока отображается экран выбора области, и выберите **Да**.

- 7** Нажмите кнопки со стрелками, чтобы отрегулировать форму изображения, при необходимости.
Чтобы вернуться к экрану выбора области, нажмите кнопку [Enter].



- Если появляется этот экран форму можно регулировать только в направлении, указанном серым треугольником.

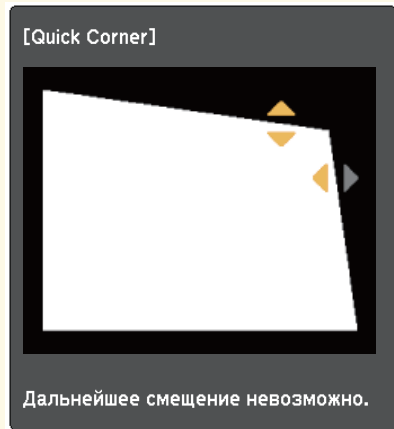

8 При необходимости повторите этапы 6 и 7 для регулировки остальных углов.

9 После завершения действий нажмите кнопку [Esc].

» Дополнительная информация

- "Настройки функций проектора - Меню Настройки" [стр.163](#)

Коррекция формы изображения с помощью коррекции дуги

Для корректировки формы проецируемого изображения на искривленной или сферической поверхности используется параметр Коррекция дуги.

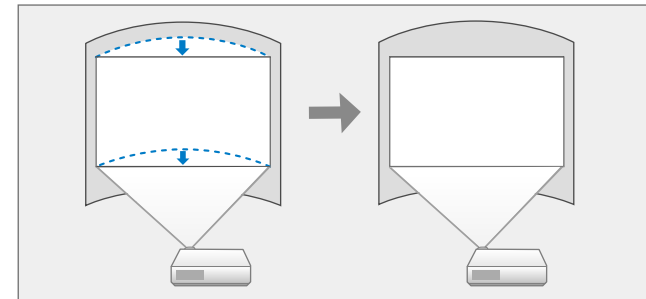

1 Включите проектор и отобразите изображение.

2 Нажмите кнопку [Menu] на пульте дистанционного управления или на панели управления.

3 Выберите меню **Настройки** и нажмите кнопку [Enter].

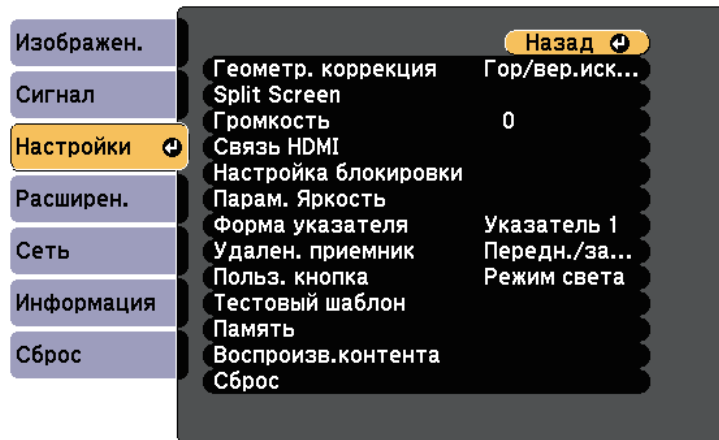

4 Выберите **Геометр. коррекция** и нажмите кнопку [Enter].

5 Выберите **Коррекция дуги** и нажмите кнопку [Enter].
Проявляется экран выбора области.

6 Для выбора области изображения, которую необходимо отрегулировать, воспользуйтесь кнопками со стрелками, затем нажмите кнопку [Enter].

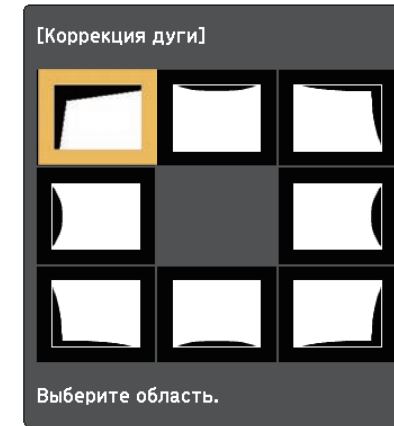

Для сброса корректировок, выполненных функцией **Коррекция дуги**, удержите кнопку [Esc] около 2 секунд, пока отображается экран выбора области, и выберите **Да**.

7 Нажмите кнопки со стрелками, чтобы отрегулировать форму изображения выбранной области, если необходимо.
Чтобы вернуться к экрану выбора области, нажмите кнопку [Enter].

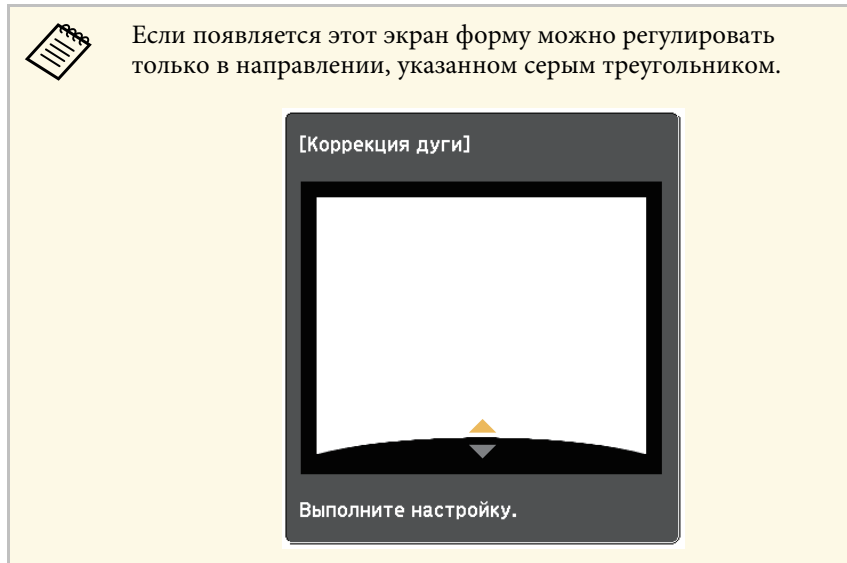

- 8** При необходимости повторите этапы 7 и 8 для регулировки остальных областей.
- 9** После завершения действий нажмите кнопку [Esc].

Изменять размер изображения можно с помощью кольца масштабирования проектора.



(Прежде чем настраивать фокусировку, масштабирование и сдвиг линзы, для максимальной точности подождите 20 минут после включения проектора.)

- 1** Включите проектор и отобразите изображение.
- 2** Вращайте колесо, чтобы увеличить или уменьшить изображение.

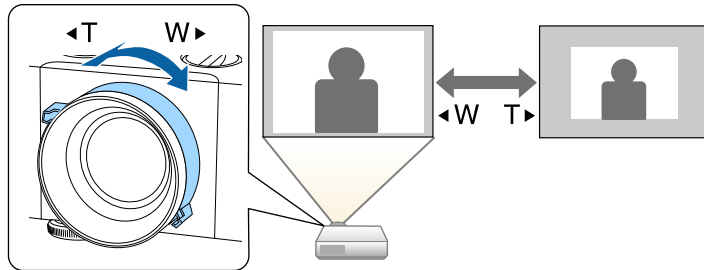

Для коррекции фокуса используется фокальное кольцо.



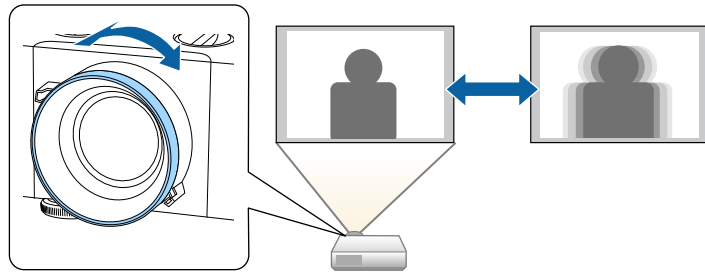

(Прежде чем настраивать фокусировку, масштабирование и сдвиг линзы, для максимальной точности подождите 20 минут после включения проектора.)

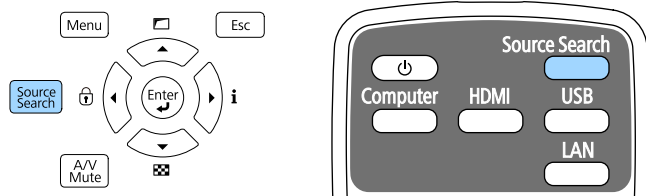

Если к проектору присоединены несколько источников передачи изображений, таких как компьютер и DVD-плеер, можно переключаться с одного источника на другой.

- 1** Убедитесь, что присоединенный источник изображения включен.
- 2** В случае использования источников передачи видео, вставьте в привод DVD-диск или другой источник видео и нажмите кнопку воспроизведения.
- 3** Выполните одно из следующих действий:
 - Нажмите кнопку [Source Search] на панели управления или пульте дистанционного управления, пока с нужного источника не будет передаваться изображение.



 Этот экран показывается, когда изображение не определяется. Проверьте соединения между проектором и источником изображения.

[Поиск источника]		Состояние сигнала
	HDMI1	Выкл.
	HDMI2	Выкл.
	HDBaseT	Выкл.
	Компьютер1	Выкл.
	Компьютер2	Выкл.
	USB	Выкл.
	LAN	Выкл.
	Screen Mirroring	Выкл.

· Подключите источник сигнала изобр.
· Для выбора источника нажмите .

- Нажмите кнопку нужного источника на пульте дистанционного управления. Если для этого источника имеется больше одного порта, еще раз нажмите кнопку, чтобы переключиться на другой источник.
- Нажмите на кнопку [Home] на пульте ДУ.

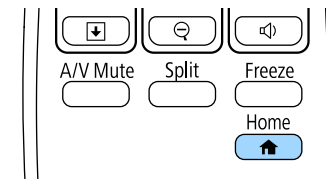

Выберите необходимый источник на текущем экране.



- HDBaseT доступен только в моделях EB-L615U/EB-L610U/EB-L510U/EB-L610W.
- Функция Screen Mirroring доступна только в моделях EB-L615U/EB-L610U.

» Дополнительная информация

- "Детали проектора – панель управления" [стр.16](#)

Проектор может воспроизводить изображения с разными значениями отношения ширины к высоте, которое называется форматом изображения. Обычно формат изображения определяется входным сигналом с источника передачи видеосигнала. Однако для определенных изображений формат можно изменить по размерам экрана.

Если необходимо всегда использовать особый формат изображения для определенного входного источника видеосигнала, можно выбрать его в меню проектора **Сигнал**.

» Дополнительная информация

- "Изменение формата изображения" [стр.62](#)
- "Доступные форматы изображения" [стр.62](#)
- "Вид проецируемого изображения в каждом формате изображения" [стр.63](#)
- "Настройки входного сигнала - Меню Сигнал" [стр.161](#)

Изменение формата изображения

Формат отображаемого изображения можно изменить.



- Прежде чем изменить формат, установите значение для настройки **Тип экрана** в меню **Расширен.** проектора.
 - ☛ **Расширен.** > **Дисплей** > **Экран** > **Тип экрана**
- Эта настройка доступна, если для параметра **Режим масштаба** установлено значение **Полн. отобр.**
 - ☛ **Сигнал** > **Масштаб** > **Режим масштаба**

- 1** Включите проектор и переключитесь на источник изображения, который нужно использовать.

- 2** Нажмите кнопку [Aspect] на пульте дистанционного управления.

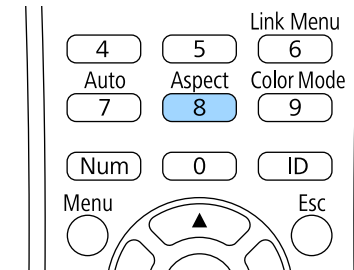

Изменения формы и размера отображаемого изображения, а также название формата в краткой форме показываются на экране.

- 3** Чтобы переключиться между имеющимися форматами изображения для входного сигнала, повторно нажимайте кнопку [Aspect].



Для отображения изображений без черных полос настройте параметр **Разрешение** на значение **Широк.** или **Нормальное** в меню проектора **Сигнал** согласно разрешению компьютера.

» Дополнительная информация

- "Настройки входного сигнала - Меню Сигнал" [стр.161](#)

Доступные форматы изображения

В зависимости от выбранного значения настройки **Тип экрана** и входного сигнала, поступающего от источника изображения, можно выбрать следующие форматы изображения.



- Доступные форматы изображения зависят от входного сигнала.
- Обратите внимание на то, что использование функции формата изображения для уменьшения, увеличения или разделения проецируемого изображения в коммерческих целях или для общественного просмотра может нарушить авторские права владельца соответствующего изображения по законодательству об авторском праве.

Вид проецируемого изображения в каждом формате изображения

В некоторых форматах, в зависимости от формата и разрешения выходного сигнала, могут проецироваться черные полосы и обрезанные изображения. См. следующую таблицу для подтверждения положения черных полос и обрезанных изображений.



Изображения для формата **Нативное** различаются в зависимости от входного сигнала.

EB-L615U/EB-L610U/EB-L510U/EB-L610W/EB-L400U/EB-L500W

Настройка типа экрана: 16:10

Форматное отношение	Описание
Авто	Автоматическая настройка формата изображения в соответствии с входным сигналом и параметром Разрешение .
Нормал	Показ изображений во всей области проецирования и поддержание формата изображения.
4:3	Преобразование формата изображения к соотношению 4:3.
16:9	Преобразование формата изображения к соотношению 16:9.
Полное	Показ изображений с использованием всей области проецирования без поддержания формата.
Увел. по гор. Увел. по вер.	Расширение изображений по всей ширине (Увел. по гор.) или по всей высоте (Увел. по вер.) области проецирования с сохранением формата изображения. Участки, выходящие за края экрана, не проецируются.
Нативное	Показ изображений как они есть (поддерживается формат изображения и разрешение). Участки, выходящие за края экрана, не проецируются.

Форматное отношение	Размер изображения для входных сигналов		
	16:10	16:9	4:3
Нормал Авто			
16:9			
Полное			
Увел. по гор.			

Форматное отношение	Размер изображения для входных сигналов		
	16:10	16:9	4:3
Увел. по вер.			
Нативное			

Настройка типа экрана: 16:9

Форматное отношение	Размер изображения для входных сигналов		
	16:10	16:9	4:3
Нормал Авто			
Полное			
Увел. по гор.			
Увел. по вер.			

Форматное отношение	Размер изображения для входных сигналов		
	16:10	16:9	4:3
Нативное			

Настройка типа экрана: 4:3

Режим соотношения сторон	Размер изображения для входных сигналов		
	16:10	16:9	4:3
Нормал Авто			
4:3 *			
16:9			
Увел. по гор.			
Увел. по вер.			

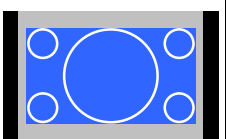
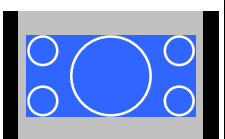
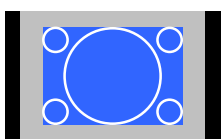



Режим соотношения сторон	Размер изображения для входных сигналов		
	16:10	16:9	4:3
Нативное **			





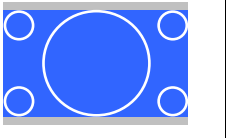

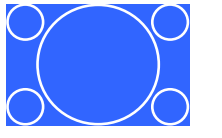
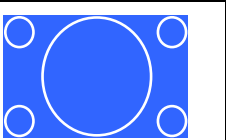
* Если в качестве входного сигнала используется HDTV (720p/1080i/1080p), формат сигнала выдерживается в том случае, если изображение обрезается слева и справа.

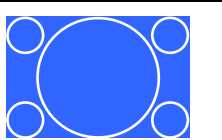
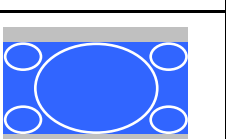
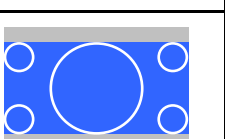
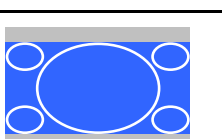
** Только изображения с компьютера и с порта HDMI или HDBaseT. Изображение может отличаться в зависимости от разрешения входного сигнала.

ЕВ-L610/ЕВ-L500

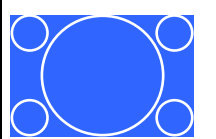
Настройка типа экрана: 4:3

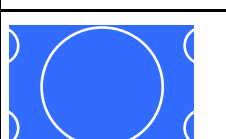
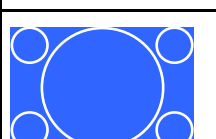

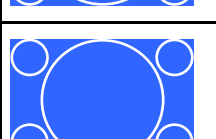
Режим соотношения сторон	Размер изображения для входных сигналов		
	16:10	16:9	4:3
Нормал Авто			
4:3 *			
16:9			

Режим соотношения сторон	Размер изображения для входных сигналов		
	16:10	16:9	4:3
Увел. по гор.			
Увел. по вер.			
Нативное **			

* Если в качестве входного сигнала используется HDTV (720p/1080i/1080p), формат сигнала выдерживается в том случае, если изображение обрезается слева и справа.

** Только изображения с компьютера и с порта HDMI или HDBaseT. Изображение может отличаться в зависимости от разрешения входного сигнала.

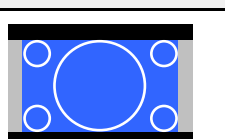
Настройка типа экрана: 16:9

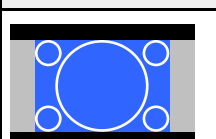
Режим соотношения сторон	Размер изображения для входных сигналов		
	16:10	16:9	4:3
Нормал Авто			

Режим соотношения сторон	Размер изображения для входных сигналов		
	16:10	16:9	4:3
Полное			
Увел. по гор.			
Увел. по вер.			
Нативное			

Режим соотношения сторон	Размер изображения для входных сигналов		
	16:10	16:9	4:3
Полное			
Увел. по гор.			
Увел. по вер.			
Нативное			

Настройка типа экрана: 16:10

Режим соотношения сторон	Размер изображения для входных сигналов		
	16:10	16:9	4:3
Нормал Авто			
16:9			

Проектор предлагает разные цветовые режимы для обеспечения оптимальной яркости, контраста и цвета для разных условий просмотра и типов изображений. Можно выбрать режим, разработанный для соответствия изображению и условиям, или поэкспериментировать с имеющимися режимами.

» **Дополнительная информация**

- "Изменение цветового режима" [стр.67](#)
- "Доступные цветовые режимы" [стр.67](#)
- "Включение автоматической регулировки светимости" [стр.68](#)

- 3** Для переключения между имеющимися цветовыми режимами входного сигнала повторно нажимайте кнопку [Color Mode].

 Параметр **Цветовой режим** можно также настроить в меню проектора **Изображен**.

» **Дополнительная информация**

- "Настройки качества изображения - Меню Изображен" [стр.159](#)

Изменение цветового режима

Параметр проектора Цветовой режим можно изменить с помощью пульта дистанционного управления, чтобы оптимизировать изображение для условий просмотра.

- 1** Включите проектор и переключитесь на источник изображения, который нужно использовать.
- 2** Нажмите кнопку [Color Mode] на пульте дистанционного управления, чтобы изменить параметр Цветовой режим.

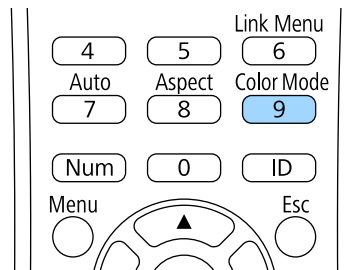

Название Цветового режима кратковременно появляется на экране, а затем изменяется вид изображения.

Доступные цветовые режимы

Можно настроить проектор, чтобы использовать цветовые режимы в зависимости от источника входного сигнала:

Цветовой режим	Описание
Динамический	Это самый яркий режим. Наиболее подходит для приоритизации ярких изображений.
Презентация	Наиболее подходит для проецирования ярких изображений.
Кино	Наиболее подходит для просмотра кинофильмов.
sRGB	Наиболее подходит для точного воспроизведения цвета изображения источника.
DICOM SIM	Идеально для проецирования рентгеновских снимков и других медицинских изображений. Этот режим предназначен только для справки и не должен использоваться для постановки медицинских диагнозов.
Мультипроекция	Оптимальный режим для проецирования с нескольких проекторов (уменьшает разницу в цветовом тоне между изображениями).

Включение автоматической регулировки светимости

Чтобы автоматически оптимизировать значение светимости, можно включить функцию Динам. контраст. Она позволяет улучшить контрастность в зависимости от яркости проецируемого содержания.

Эта настройка доступна для цветовых режимов: **Динамический** или **Кино**.

- 1** Включите проектор и переключитесь на источник изображения, который нужно использовать.
- 2** Нажмите кнопку [Menu] на пульте дистанционного управления или на панели управления.
- 3** Выберите меню **Изображен.** и нажмите кнопку [Enter].

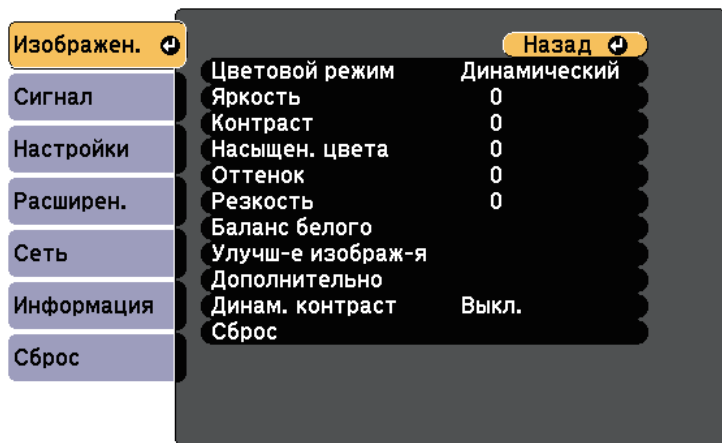

- 4** Выберите параметр **Динам. контраст** и нажмите кнопку [Enter].

- 5** Выберите один из следующих вариантов и нажмите кнопку [Enter]:

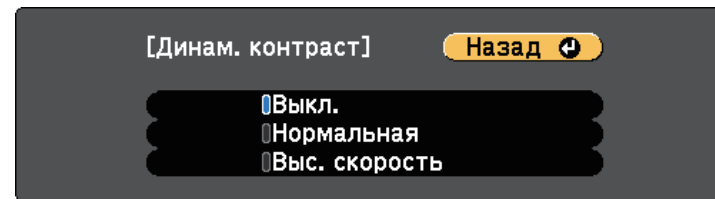

- **Нормальная** для стандартной регулировки яркости.
- **Выс. скорость** для регулировки яркости после смены сцены.

- 6** Для выхода из меню нажмите кнопку [Menu] или [Esc].

Цвета проецируемых изображений можно точно настроить различными методами.

» **Дополнительная информация**

- "Регулировка оттенка, насыщенности и яркости" [стр.69](#)
- "Регулировка гаммы" [стр.70](#)

Регулировка оттенка, насыщенности и яркости

Параметры Оттенок, Насыщенность и Яркость можно настроить для отдельных цветов изображения.

- 1 Включите проектор и переключитесь на источник изображения, который нужно использовать.
- 2 Нажмите кнопку [Menu] на пульте дистанционного управления или на панели управления.
- 3 Выберите меню **Изображен.** и нажмите кнопку [Enter].

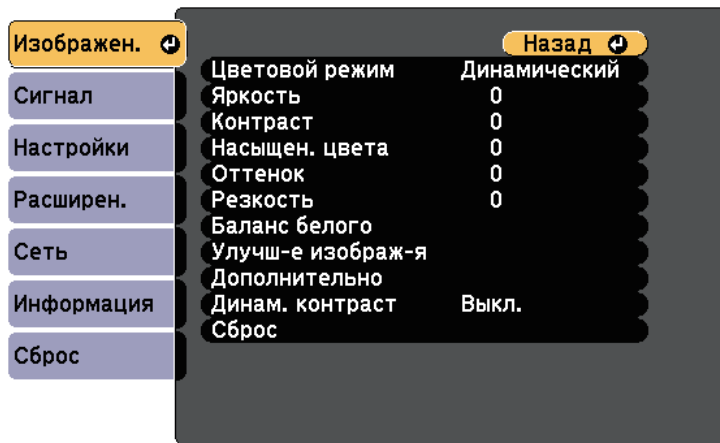

- 4 Выберите параметр **Дополнительно** и нажмите кнопку [Enter].

- 5 Выберите параметр **RGBCMY** и нажмите кнопку [Enter].

- 6 Выберите цвет для регулировки и нажмите кнопку [Enter].

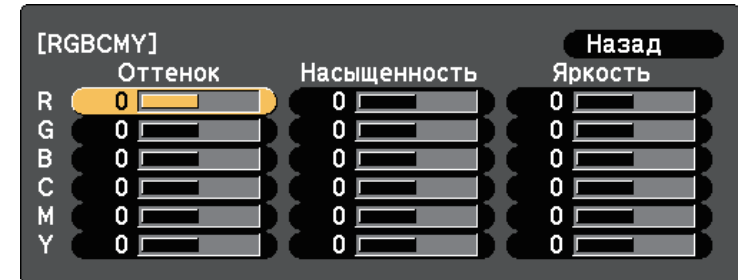

- 7 Для каждого параметра, если необходимо, следующие действия:

- Чтобы отрегулировать общий оттенок цвета, синеватый – зеленоватый – красноватый, установите параметр **Оттенок**.
- Чтобы отрегулировать общую четкость цвета, установите параметр **Насыщенность**.
- Чтобы отрегулировать общую яркость цвета, установите параметр **Яркость**.

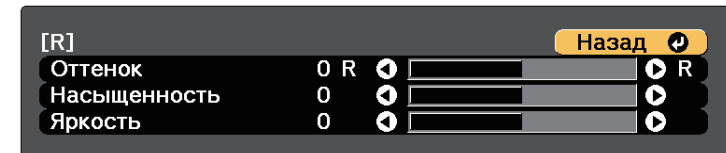

- 8 Для выхода из меню нажмите кнопку [Menu] или [Esc].

Регулировка гаммы

Регулировка степени отличия цветов проецируемого изображения, возникающего между различными источниками изображения, с помощью параметра Гамма.

- 1** Включите проектор и переключитесь на источник изображения, который нужно использовать.
- 2** Нажмите кнопку [Menu] на пульте дистанционного управления или на панели управления.
- 3** Выберите меню **Изображен.** и нажмите кнопку [Enter].

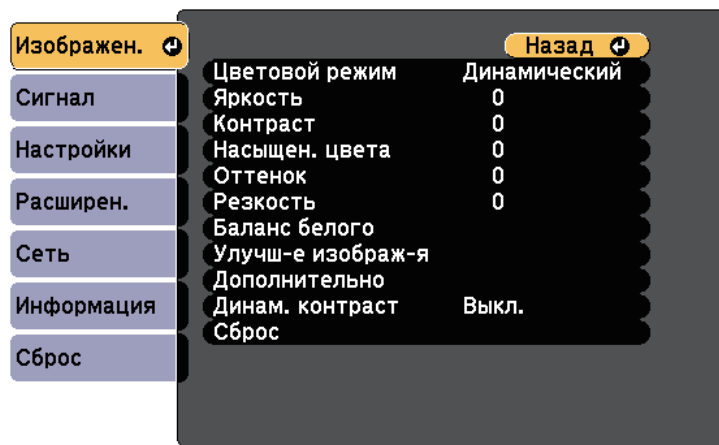

- 4** Выберите параметр **Дополнительно** и нажмите кнопку [Enter].
- 5** Выберите параметр **Гамма** и нажмите кнопку [Enter].

- 6** Выберите и установите правильное значение.

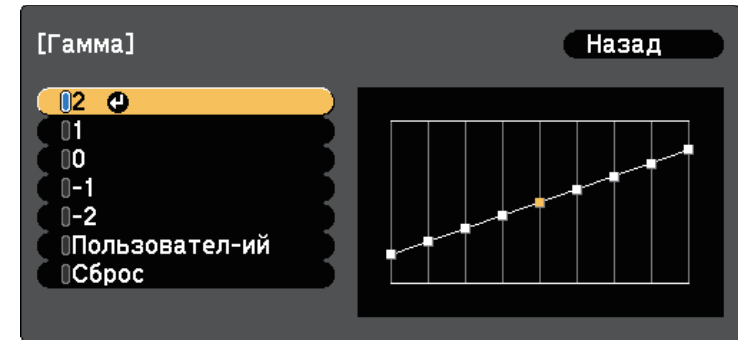

Если выбрано меньшее значение, можно уменьшить общую яркость, чтобы увеличить резкость изображения. Если выбрано большее значение, темные участки изображений станут ярче, но насыщенность цвета светлых участков уменьшится.

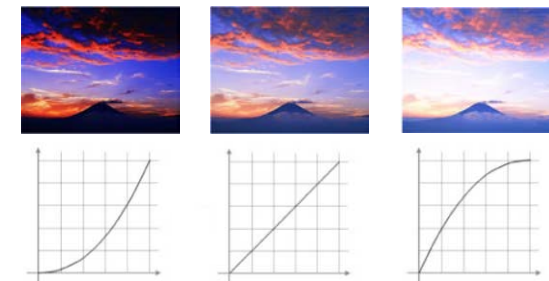



- Если для параметра **Цветовой режим** в меню проектора **Изображен**, выбран параметр **DICOM SIM**, выберите значение регулировки в зависимости от размера проекции.
- Если размер области проецирования не выше 80 дюймов, выберите малое значение.
- Если размер области проецирования равен или выше 80 дюймов, выберите большое значение.
- Медицинские снимки могут отображаться неправильно в зависимости от настроек и технических характеристик экрана.

7 Если требуется провести более точную настройку, выберите **Пользователь-ий** и нажмите кнопку [Enter].

8 Для выбора цветового тона, который необходимо отрегулировать на графике коррекции гаммы, нажимайте на кнопки со стрелками влево или вправо. Для установки значения нажимайте arrow buttons "вверх" или "вниз", и нажмите [Enter].



9 Для выхода из меню нажмите кнопку [Menu] или [Esc].

» Дополнительная информация

- "Настройки качества изображения - Меню Изображен" [стр.159](#)

Регулировка яркости источника света проектора.

- 1** Включите проектор и переключитесь на источник изображения, который нужно использовать.
- 2** Нажмите кнопку [Menu] на пульте дистанционного управления или на панели управления.
- 3** Выберите меню **Настройки** и нажмите кнопку [Enter].

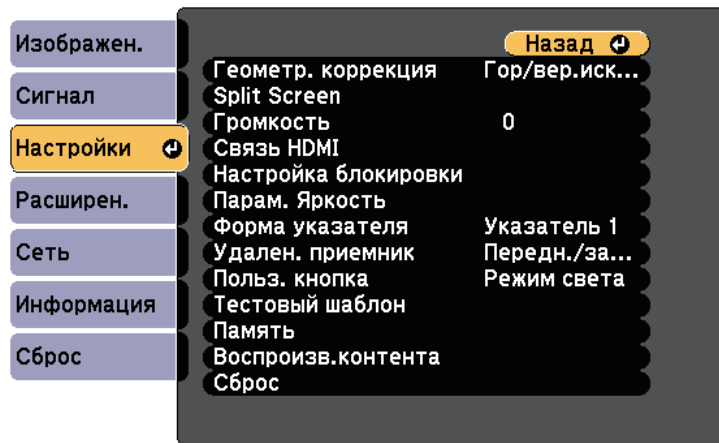

- 4** Выберите параметр **Парам. Яркость** и нажмите кнопку [Enter].
- 5** Выберите **Режим света** и нажмите кнопку [Enter].

- 6** Выберите один из следующих пунктов:

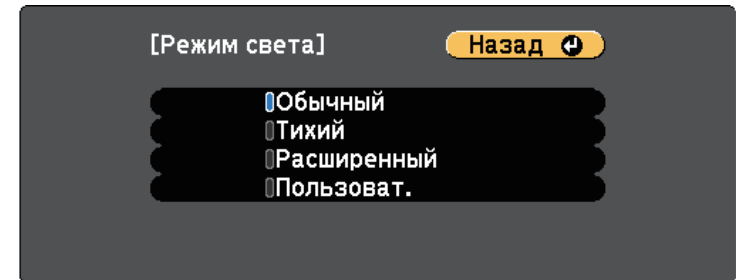

- **Нормальный** позволяет установить максимальный уровень яркости. При использовании данного режима расчетный срок службы источника света составляет около 20 000 часов.
 - **Тихий** позволяет установить яркость на значение 70% и уменьшить шум вентилятора. При использовании данного режима расчетный срок службы источника света составляет около 20 000 часов.
 - **Расширен.** позволяет установить яркость на значение 70% и увеличить срок службы источника света. При использовании данного режима расчетный срок службы источника света составляет около 30 000 часов.
 - **Пользоват.** позволяет выбрать пользовательский уровень яркости от 70 до 100%.
- 7** При выборе режима **Пользоват.** выберите **Уровень яркости** в окне Парам. Яркость и задайте значение яркости, используя кнопки Arrow buttons "влево" и "вправо".
 - 8** Для использования постоянного значения яркости включите настройку **Постоянный режим**.



Включив **Постоянный режим**, вы не сможете изменить настройки **Режим света** и **Уровень яркости**. При выключении **Постоянный режим** значение параметра **Уровень яркости** изменяется в зависимости от состояния источника света.

9 Для выхода из меню нажмите кнопку [Menu] или [Esc].



В следующих ситуациях устанавливается график периодических событий **Калибр. ист. света** в меню проектора **Расширен.:**

- В случае непрерывной работы проектора в течение 24 часов и более в режиме **Постоянный режим**
- В случае регулярного отключения проектора путем отсоединения от штепсельной розетки.

В противном случае могут возникнуть нарушения в работе параметра **Постоянный режим**.

Расширен. > Настройки графика

» Дополнительная информация

- "Ресурс источника света" [стр.73](#)

Ресурс источника света

Расчетный срок службы источника света зависит от настройки параметра **Уровень яркости** и включения либо выключения параметра **Постоянный режим**.



- Срок службы источника света зависит от условий окружающей среды и эксплуатации.
- Указанное в данном руководстве время является примерным и не гарантируется.
- Через 20 000 часов работы может потребоваться замена деталей проектора.
- Если включен **Постоянный режим**, а указанное в руководстве время работы превышено, вы не сможете установить высокое значение для параметра **Уровень яркости**.

Постоянный режим выкл.

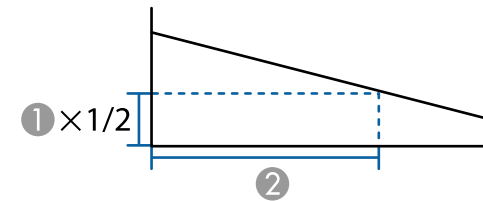

- ① Уровень яркости
- ② Время до того, как яркость источника света уменьшится наполовину (приблизительно)

Настройка параметра "Уровень яркости"	Часы
100%	20 000 часов
90%	21 000 часов
80%	24 000 часов
70%	30 000 часов

Постоянный режим вкл.

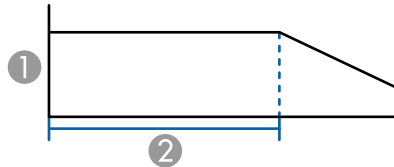

- ① Уровень яркости
- ② Время, в течение которого проектор может находиться в постоянном режиме (приблизительно)

EB-L615U/EB-L610U/EB-L610W/EB-L610/EB-L400U

Настройка параметра "Уровень яркости"	Часы
85%	6 000 часов
80%	10 000 часов
75%	14 000 часов
70%	19 000 часов

EB-L510U/EB-L500W/EB-L500

Настройка параметра "Уровень яркости"	Часы
85%	17 000 часов
80%	19 000 часов
75%	22 000 часов
70%	24 000 часов

С помощью кнопок Volume регулируется громкость звука в системе внутренних динамиков проектора.

Кроме того, можно регулировать громкость внешних динамиков, присоединенных к проектору.

Громкость можно регулировать отдельно для каждого присоединенного источника входного сигнала.

- 1** Включите проектор и начните презентацию.
- 2** Для уменьшения или увеличения громкости нажмите кнопки [Volume] на пульте дистанционного управления, как показано на рисунке.

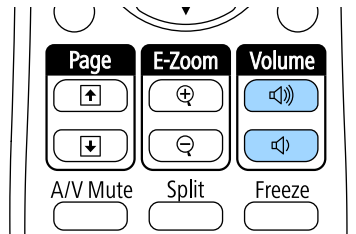

На экране появляется шкала громкости.

- 3** Для установки нужного уровня громкости для источника входного сигнала выберите параметр **Громкость** в меню проектора **Настройки**.

Предостережение

Не начинайте презентацию при высоком уровне громкости. Внезапный громкий звук может привести к потере слуха.

Перед выключением питания также снижайте громкость, чтобы затем при включении питания вы смогли постепенно увеличить громкость.

» Дополнительная информация

- "Настройки функций проектора - Меню Настройки" [стр.163](#)

Регулировка функций проектора

Для регулировки функций проектора следуйте инструкциям из этих разделов.

» **Дополнительная информация**

- "Одновременное проецирование двух изображений" [стр.77](#)
- "Проецирование презентации PC Free" [стр.80](#)
- "Проецирование в режиме «Воспроизв.контента»" [стр.85](#)
- "Временное отключение изображения и звука" [стр.89](#)
- "Временное прекращение подачи видеосигнала" [стр.90](#)
- "Масштабирование изображений" [стр.91](#)
- "Использование пульта дистанционного управления в качестве указателя" [стр.92](#)
- "Сохранение изображения логотипа пользователя" [стр.93](#)
- "Сохранение настроек в памяти и использование сохраненных настроек" [стр.95](#)
- "Использование нескольких проекторов" [стр.96](#)
- "Функции защиты проектора" [стр.104](#)

Для одновременного проецирования двух изображений с разных источников изображения можно воспользоваться функцией разделения экрана. Управлять функцией разделения экрана можно с пульта дистанционного управления или через меню проектора.

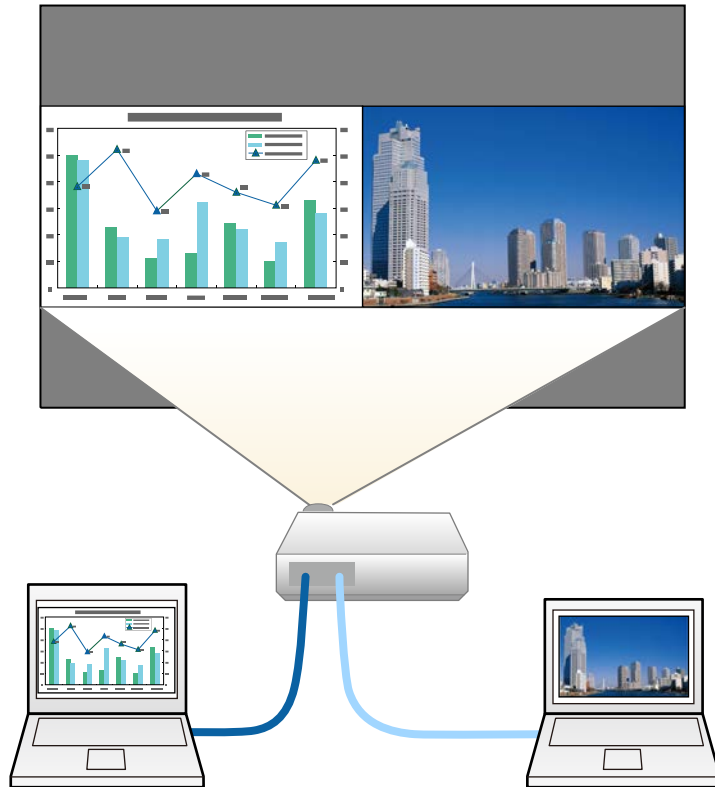

- Во время использования функции разделения экрана другие функции проектора могут быть недоступными и некоторые настройки могут автоматически применяться для обоих изображений.

1 Нажмите кнопку [Split] на пульте дистанционного управления.

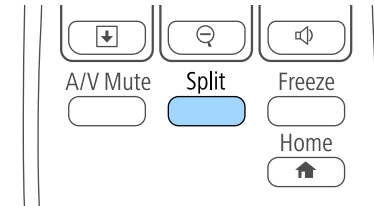

Выбранный в настоящий момент источник входного сигнала проецируется на левую часть экрана.



Те же действия можно выполнить, используя пункт **Split Screen** в меню проектора **Настройки**.

2 Нажмите кнопку [Menu].
Появляется этот экран:

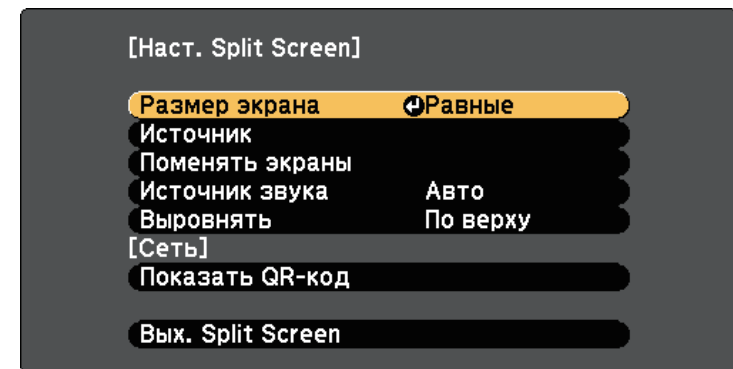

- 3** Для выбора источника входного сигнала выберите параметр **Источник**, нажмите кнопку [Enter], выберите источник входного сигнала, затем значение **Выполнить** и нажмите кнопку [Enter].

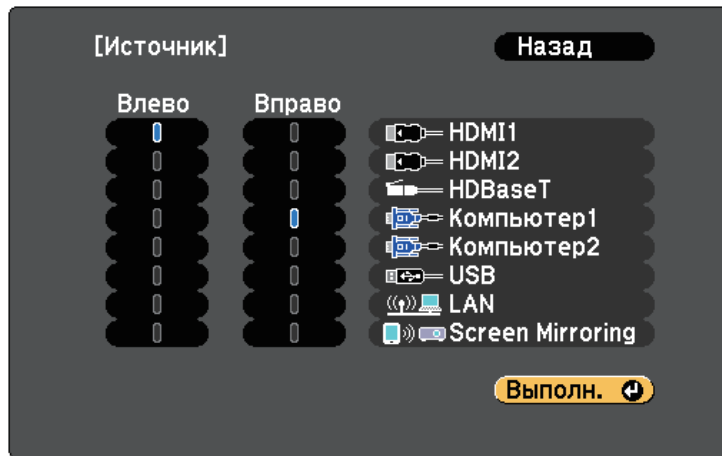

• Можно выбрать только те источники входного сигнала, которые можно комбинировать.

• Во время использования функции разделения экрана открывается экран **Источник**, если источник входного сигнала изменен с пульта дистанционного управления.

- 4** Для переключения изображений выберите пункт **Поменять экраны** и нажмите кнопку [Enter].
Проецируемые изображения справа и слева меняются местами.



- 5** Для увеличения одного изображения при уменьшении другого выберите пункт **Размер экрана**, нажмите кнопку [Enter], выберите размер и нажмите кнопку [Enter]. Для выхода из меню нажмите кнопку [Menu].

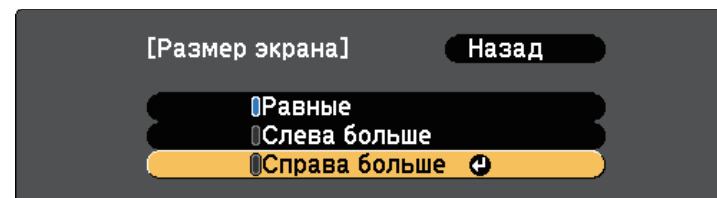

В зависимости от входных видеосигналов изображения могут быть не одного размера, даже если выбрать параметр **Равные**.

- 6** Для выбора источника звука выберите пункт **Источник звука**, нажмите кнопку [Enter], выберите вариант источника звука и нажмите кнопку [Enter]. Для выхода из меню нажмите кнопку [Menu].

Выберите значение **Авто**, чтобы прослушать звук с самого большого или с левого экрана.

- 7** Чтобы выровнять проецируемые изображения, выберите **Выровнять**, нажмите на кнопку [Enter], выберите настройку и снова нажмите на кнопку [Enter]. Для выхода из меню нажмите кнопку [Menu].

- 8** Для выхода из функции разделения экрана нажмите кнопку [Split] или [Esc].

» **Дополнительная информация**

- "Неподдерживаемые сочетания источников входного сигнала для проецирования на полиэкран" [стр.79](#)

- "Ограничения проецирования на полиэкран" [стр.79](#)

Неподдерживаемые сочетания источников входного сигнала для проецирования на полиэкран

Следующие комбинации источников входного сигнала не могут проецироваться на полиэкран.

- Компьютер1 и Компьютер2
- USB и LAN

Ограничения проецирования на полиэкран

Рабочие ограничения

В ходе проецирования на полиэкране недоступны следующие операции.

- Настройка меню проектора
- E-Zoom
- Переключение формата изображения (формат изображения получает значение **Нормальный**)
- Операции с применением кнопки [User] на пульте дистанционного управления
- Динам. контраст

Ограничения для изображений

- При выполнении регулировок, таких как **Яркость**, **Контраст**, **Насыщен. цвета**, **Оттенок** и **Резкость** в меню проектора **Изображен.**, их можно применить к изображению только на левой стороне экрана. Значения регулировок по умолчанию применяются к изображению в правой части экрана. Регулировки, которые влияют на все проецируемое изображение, такие как **Цветовой режим** и **Цвет**.

температ. применяются как для левого, так и для правого изображения.

- Даже если регулировки выполняются для таких параметров как **Шумоподавление** и **Деинтерлейсинг** в меню проектора **Изображен.**, **Шумоподавление** устанавливается на 0, а **Деинтерлейсинг** в значение **Выкл.** для изображения справа.
 - ☛ **Изображен.** > **Улучш-е изображ-я** > **Шумоподавление**
 - ☛ **Изображен.** > **Дополнительно** > **Деинтерлейсинг**
- Даже если настроить параметр **Фон** на значение **Логотип** в меню проектора **Расширен.**, при отсутствии сигнала изображения отображается синий экран.

» Дополнительная информация

- "Формат изображения" [стр.62](#)
- "Цветовой режим" [стр.67](#)
- "Настройки функций проектора - Меню Настройки" [стр.163](#)
- "Настройки входного сигнала - Меню Сигнал" [стр.161](#)
- "Настройка проектора – Меню Расширен." [стр.166](#)
- "Масштабирование изображений" [стр.91](#)
- "Настройка цвета изображения" [стр.69](#)

Функцией проектора PC Free можно воспользоваться, когда присоединено устройство USB, содержащее совместимые файлы презентации. Она позволяет быстро и просто отображать презентацию и управлять ею с помощью пульта дистанционного управления проектора.

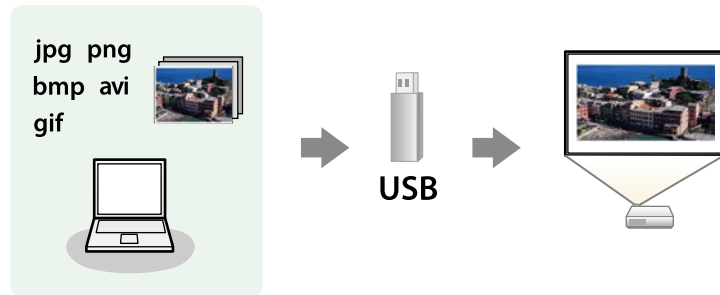

» Дополнительная информация

- "Поддерживаемые типы файлов PC Free" [стр.80](#)
- "Меры предосторожности при проецировании с функцией PC Free" [стр.80](#)
- "Запуск показа слайдов PC Free" [стр.81](#)
- "Запуск презентации фильмов PC Free" [стр.83](#)
- "Параметры отображения в функции PC Free" [стр.84](#)

Поддерживаемые типы файлов PC Free

С помощью функции проектора PC Free можно проецировать следующие типы файлов.



- Для получения лучших результатов поместите файлы на носитель, отформатированный в FAT16/32.
- Если при проецировании с носителя, отформатированного в файловой системе, отличной от Windows, возникают проблемы, попробуйте отформатировать носитель в ОС Windows.

Содержимое файла	Тип файла (расширение)	Детали
Изображение	.jpg	Убедитесь, что файл не: <ul style="list-style-type: none"> • Имеет формат СМУК • Имеет формат с прогрессивной разверткой • Сильно сжат • Имеет разрешение больше 8192 × 8192
	.bmp	Убедитесь, что файл не: <ul style="list-style-type: none"> • Имеет разрешение больше 1280 × 800
	.gif	Убедитесь, что файл не: <ul style="list-style-type: none"> • Имеет разрешение больше 1280 × 800 • Имеет анимации • Имеет чересстрочную развертку
	.png	Убедитесь, что файл не: <ul style="list-style-type: none"> • Имеет разрешение больше 1280 × 800 * • Имеет чересстрочную развертку
Фильм	.avi (движущийся JPEG)	Поддержка AVI 1.0. Убедитесь, что файл не: <ul style="list-style-type: none"> • Сохранен с аудиокодеком, отличным от PCM или ADPCM • Имеет разрешение больше 1280 × 720 • Более 2 ГБ

* При эксплуатации проектора с разрешением WUXGA можно проецировать файл с максимальным разрешением 1920 × 1200.

Меры предосторожности при проецировании с функцией PC Free

При использовании функции PC Free обратите внимание на следующие меры предосторожности.

- Запрещается использовать USB-ключ для функций PC Free.
- Не отсоединяйте запоминающее устройство USB, пока к нему осуществляется доступ; в противном случае, функция PC Free может выполняться неправильно.
- Когда выполняется функция PC Free, может быть невозможно использовать функции безопасности определенных запоминающих устройств USB.
- Когда присоединено устройство USB с адаптером пер. тока, во время использования устройства с проектором присоедините адаптер пер. тока к розетке.
- Однако проектор может поддерживать не все имеющиеся в продаже устройства чтения карт памяти USB.
- Проектор может распознать до 5 карт, одновременно установленных в подключенный считыватель карт.
- Во время использования функции PC Free трапецеидальное искажение корректировать невозможно, поэтому откорректируйте форму изображения до проведения презентации.
- При проецировании с функцией PC Free можно воспользоваться следующими функциями:
 - Функция паузы
 - A/V Mute
 - E-Zoom
 - Указатель

» Дополнительная информация

- "Временное прекращение подачи видеосигнала" [стр.90](#)
- "Временное отключение изображения и звука" [стр.89](#)
- "Масштабирование изображений" [стр.91](#)
- "Использование пульта дистанционного управления в качестве указателя" [стр.92](#)

Запуск показа слайдов PC Free

После присоединения устройства USB к проектору можно переключиться на источник входного сигнала USB и начать слайд-шоу.



- Можно изменить параметры функции PC Free или добавить специальные эффекты, отметив подсветкой пункт **Параметр** внизу экрана и нажав кнопку [Enter].

1

Нажмите кнопку [USB] на пульте дистанционного управления. Открывается экран со списком файлов функции PC Free.



- Если отображается экран Выбрать диск, нажимайте кнопки со стрелками, чтобы выбрать диск, а затем нажмите кнопку [Enter].
- Для показа изображений на другом USB-накопителе отметьте подсветкой пункт **Выбрать диск** вверху экрана со списком файлов и нажмите кнопку [Enter].

2 Для расположения файлов выполните одно из следующих действий:

- Если необходимо отобразить файлы в подпапке на устройстве, нажимайте кнопки со стрелками, чтобы отметить подсветкой папку, а затем нажмите кнопку [Enter].
- Для возвращения к уровню папки на устройстве отметьте подсветкой пункт **К началу**, а затем нажмите кнопку [Enter].
- Для просмотра дополнительных файлов в папке отметьте подсветкой пункт **Следующая страница** или **Предыдущая страница** и нажмите кнопку [Enter] или нажмите кнопки вверх или вниз [Page] на пульте дистанционного управления.

3 Выполните одно из следующих действий:

- Для отображения отдельного изображения нажимайте кнопки со стрелками, чтоб отметить подсветкой изображение, а затем нажмите кнопку [Enter]. (Нажмите кнопку [Esc], чтобы вернуться на экран со списком файлов).
- Для отображения слайд-шоу всех изображений в папке нажимайте кнопки со стрелками, чтобы отметить подсветкой пункт **Показ слайдов** внизу экрана, а затем нажмите кнопку [Enter].



- Можно изменить время включения изображения, отметив подсветкой пункт **Параметр** внизу экрана и нажав кнопку [Enter].
- Если имена файлов длиннее, чем область отображения или включают неподдерживаемые символы, они могут быть укорочены или изменены только в режиме отображения экрана.

4 Во время проецирования используйте для управления отображением следующие команды:

- Для вращения отображаемого изображения нажимайте кнопку со стрелкой вверх или вниз.

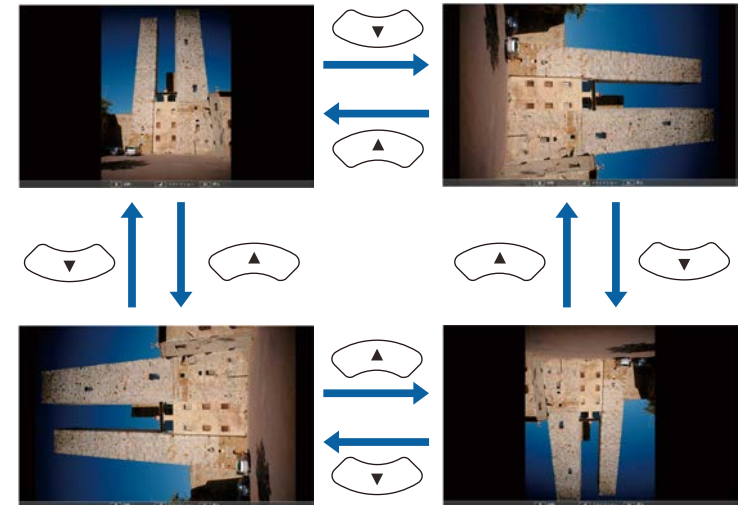

- Для перемещения на следующее или предыдущее изображение нажимайте кнопку со стрелкой влево или вправо.

5 Для прекращения отображения следуйте инструкциям на экране или нажмите кнопку [Esc].

Происходит возврат к экрану со списком файлов.

6 Выключите устройство USB при необходимости, а затем отсоедините устройство от проектора.

» Дополнительная информация

- "Параметры отображения в функции PC Free" [стр.84](#)
- "Подключение к устройству USB" [стр.28](#)

Запуск презентации фильмов PC Free

После присоединения устройства USB к проектору можно переключиться на источник входного сигнала USB и начать показ фильма.



- Можно изменить параметры функции PC Free, отметив подсветкой пункт **Параметр** внизу экрана и нажав кнопку [Enter].

- 1** Нажмите кнопку [USB] на пульте дистанционного управления. Открывается экран со списком файлов функции PC Free.



- Если отображается экран **Выбор диска**, нажимайте кнопки со стрелками, чтобы выбрать диск, а затем нажмите кнопку [Enter].
- Для показа файлов с кинофильмами, находящимися на другом USB-накопителе, отметьте подсветкой пункт **Выбрать диск** вверху экрана со списком файлов и нажмите кнопку [Enter].

- 2** Для расположения файлов выполните одно из следующих действий:

- Если необходимо отобразить файлы в подпапке на устройстве, нажимайте кнопки со стрелками, чтобы отметить подсветкой папку, а затем нажмите кнопку [Enter].
- Для возвращения к уровню папки на устройстве отметьте подсветкой пункт **К началу**, а затем нажмите кнопку [Enter].
- Для просмотра дополнительных файлов в папке отметьте подсветкой пункт **Следующая страница** или **Предыдущая страница** и нажмите кнопку [Enter] или нажмите кнопки вверх или вниз [Page] на пульте дистанционного управления.

- 3** Для воспроизведения фильма нажимайте кнопки со стрелками, чтобы отметить подсветкой файл, а затем нажмите кнопку [Enter].



- Если имена файлов длиннее, чем область отображения или включают неподдерживаемые символы, они могут быть укорочены или изменены только в режиме отображения экрана.
- Если необходимо воспроизвести все фильмы в папке по порядку, выберите параметр **Показ слайдов** внизу экрана.

- 4** Для прекращения воспроизведения фильма нажмите кнопку [Esc], отметьте подсветкой пункт **Выход**, а затем нажмите кнопку [Enter].

Происходит возврат к экрану со списком файлов.

- 5** Выключите устройство USB при необходимости, а затем отсоедините устройство от проектора.

» Дополнительная информация

- "Параметры отображения в функции PC Free" [стр.84](#)
- "Подключение к устройству USB" [стр.28](#)

Параметры отображения в функции PC Free

Во время использования функции PC Free можно выбрать следующие параметры отображения. Для доступа к этому экрану отметьте подсветкой пункт **Параметр** внизу экрана со списком файлов функции PC Free и нажмите кнопку [Enter].

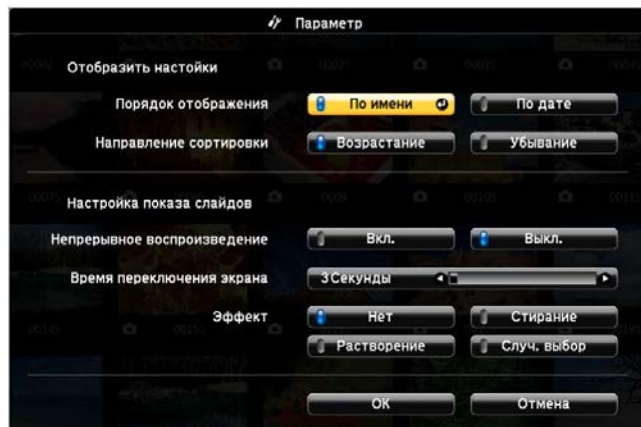

Настройка	Параметры	Описание
Время переключения экрана	Нет	Нет автоматического отображения следующего файла
	1 Секунда - 60 Секунд	Отображение файлов в течение выбранного времени и автоматическое переключение на следующий файл; изображения с высоким разрешением могут переключаться немного медленнее
Эффект	Нет	Нет эффекта
	Стирание	Переход между изображениями с использованием эффекта вытирания
	Растворение	Переход между изображениями с использованием эффекта растворения
	Случ. выбор	Переход между изображениями с использованием произвольного набора эффектов

Настройка	Параметры	Описание
Порядок отображения	По имени	Отображение файлов по именам
	По дате	Отображение файлов по датам
Направление сортировки	Возрастание	Сортировка файлов от первого до последнего
	Убывание	Сортировка файлов от последнего до первого
Непрерывное воспроизведение	Вкл.	Непрерывное отображение слайд-шоу
	Выкл.	Отображение слайд-шоу один раз

Функция Воспроизв.контента проектора позволяет проецировать содержимое для выставок в качестве цифровой медиасистемы. Можно легко проецировать списки воспроизведения, содержащие изображения и фильмы, сохраненные на внешнем запоминающем устройстве. Кроме того, к проецируемому изображению можно добавлять эффекты цвета и формы.



» **Дополнительная информация**

- "Переключение в режим «Воспроизв.контента»" [стр.85](#)
- "Проецирование своих списков воспроизведения" [стр.86](#)
- "Добавление эффектов к проецируемому изображению" [стр.87](#)
- "Ограничения режима «Воспроизв.контента»" [стр.88](#)

Переключение в режим «Воспроизв.контента»

Перед проецированием списков воспроизведения необходимо переключиться в режим Воспроизв.контента.

- 1 Включите проектор.
- 2 Нажмите на кнопку [Menu], выберите меню **Настройки** и нажмите на кнопку [Enter].

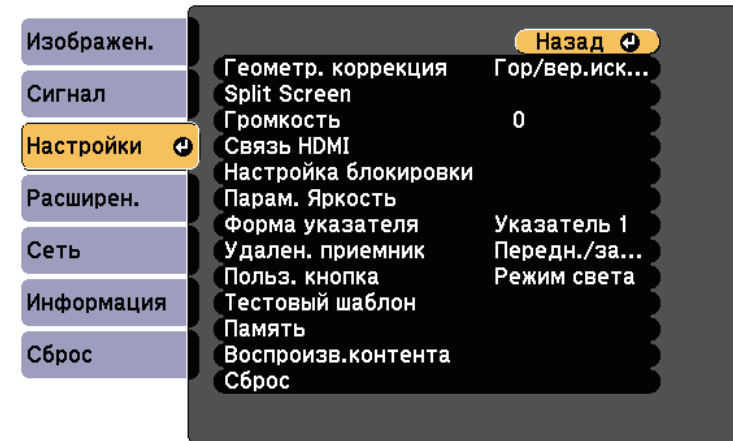

- 3 Выберите **Воспроизв.контента** и нажмите на кнопку [Enter].
- 4 Выберите параметр **Вкл.** и нажмите кнопку [Enter].

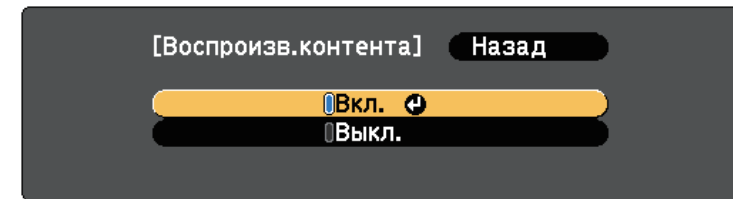

Появляется предложение подтверждения.

- 5 Выключите проектор и включите его снова, чтобы активировать режим Воспроизв.контента.

6 Нажмите кнопку [Home] на панели управления или пульте дистанционного управления.

Отображается главный экран.

7 Убедитесь, что проектор находится в режиме Воспроизв.контента.

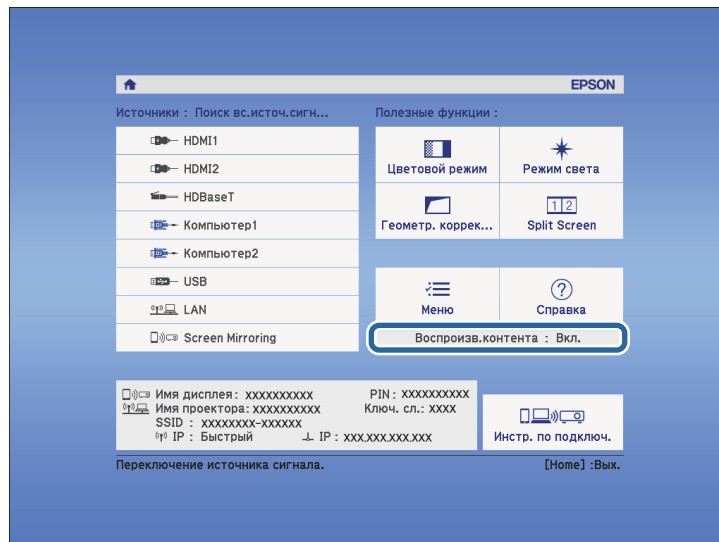

Проецирование своих списков воспроизведения

Можно проецировать списки воспроизведения, содержащие изображения и фильмы, в режиме Воспроизв.контента.

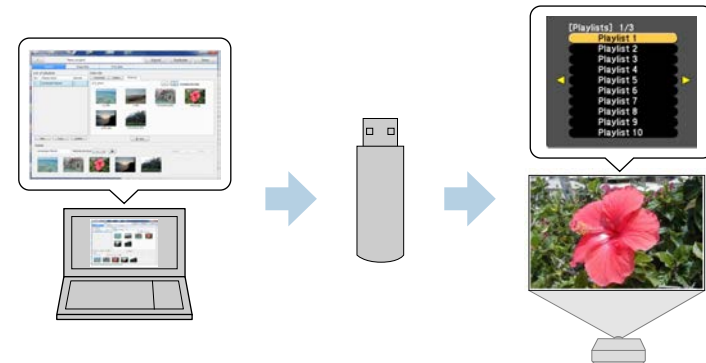

1 Создайте свои списки воспроизведения и экспортируйте их на флеш-накопитель USB, используя программу Epson Projector Content Manager.



Инструкции представлены в документе *Руководство по эксплуатации Epson Projector Content Manager*.

2 В режиме Воспроизв.контента подключите флеш-накопитель USB к порту USB-A.

3 Нажмите кнопку [USB] на пульте дистанционного управления.

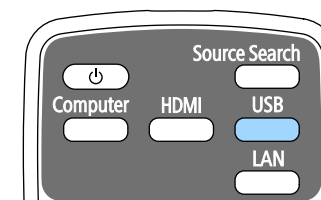

Проецируется первый или запланированный список воспроизведения.



- Кроме того, удерживая кнопку [Num] и цифровые кнопки, можно проецировать избранный список воспроизведения. С помощью программы Epson Projector Content Manager можно задать кнопку быстрого вызова команд на пульте ДУ.
- Чтобы выбрать нужный список воспроизведения из перечня, выберите **Просмотр с USB** в меню **Настройки** проектора и используйте кнопки со стрелками.
 ⌨ **Настройки > Воспроизв.контента > Просмотр с USB**

Добавление эффектов к проецируемому изображению

К проецируемому изображению в режиме Воспроизв.контента можно добавить эффекты цвета и формы.

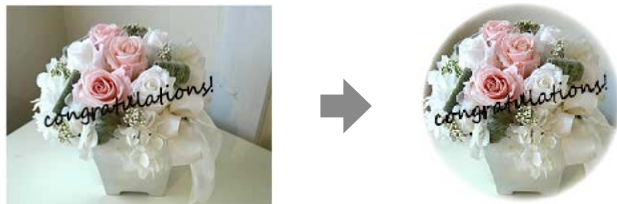

- Для использования функций эффектов убедитесь, что у вас регулярно выполняется функция **Режим обновления**.
- ⌨ **Сброс > Режим обновления**

- 1 В режиме Воспроизв.контента нажмите на кнопку [Menu], выберите меню **Настройки** и нажмите на кнопку [Enter].

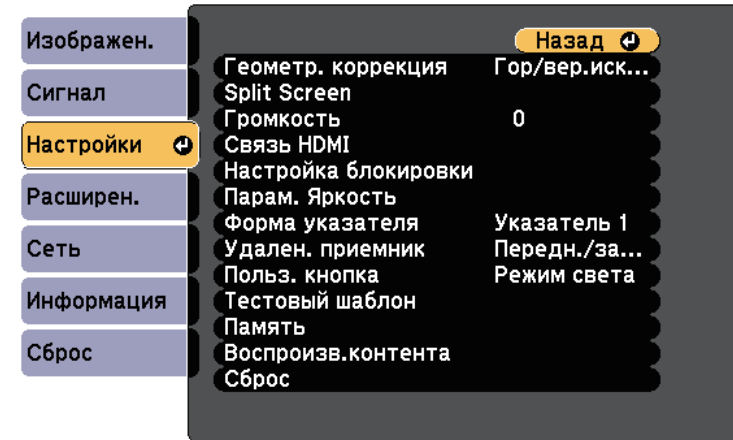

- 2 Выберите **Воспроизв.контента > Эффект наложения** и нажмите на кнопку [Enter].

- 3 Выберите значение **Вкл.** для настройки **Эффект наложения** и нажмите на кнопку [Enter].

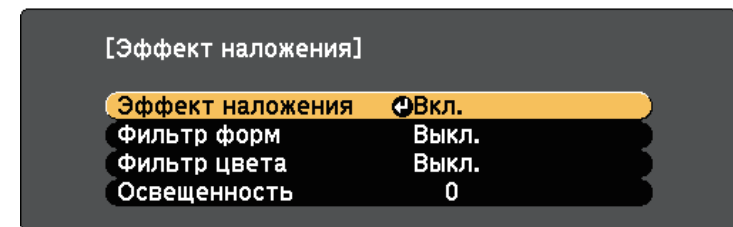

- 4 Выберите **Фильтр форм** и нажмите на кнопку [Enter].

5 Отрегулируйте значение каждого из следующих параметров (если необходимо):

- **Форма:** выбрать эффект формы: круги, прямоугольники или особые формы.



В качестве особых форм можно добавить свои изображения, используя программу Epson Projector Content Manager. Дополнительные сведения представлены в документе *Руководство по эксплуатации Epson Projector Content Manager*.

- **Эффект фильтра:** выбрать, накладывать ли маску внутри или снаружи выбранной формы.
- **Размер:** задать размер формы.
- **Позиция:** задать положение формы.

6 Выберите **Фильтр цвета** и нажмите на кнопку [Enter].

7 Отрегулируйте значение каждого из следующих параметров (если необходимо):

- **Фильтр цвета:** выбрать цвет.
- **Пользоват.:** установить особый цвет, настраивая отдельно **Красный**, **Зеленый** и **Синий** цвета.

8 Выберите **Освещенность** и установите уровень яркости.

9 После завершения действий нажмите на кнопку [Menu], чтобы выйти из меню.

» Дополнительная информация

- "Сброс настроек проектора – Меню Сброс" [стр.185](#)

Ограничения режима «Воспроизв.контента»

Рабочие ограничения

В режиме Воспроизв.контента невозможно выполнять следующие операции.

- Цвет. температ. (если выбрано значение **Теплый белый** или **Холодный белый** для настройки **Фильтр цвета**)
- Затемнение
- Split Screen
- Фон
- Экран
- Автопоиск источн.
- Пароль Remote
- PC Free
- Камера для документов

Если необходимо перенаправить внимание аудитории во время презентации, можно временно выключить проецируемое изображение и звук. Можно продолжить воспроизведение любого звука или видеосигнала, однако, невозможно восстановить проецирование с момента, когда оно было остановлено.

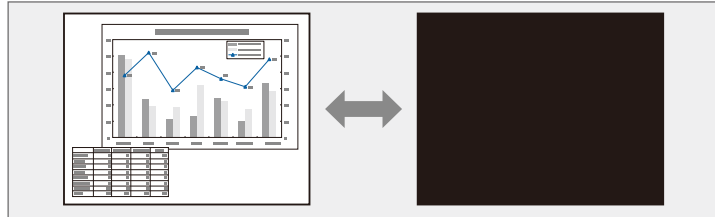

- 1 Нажмите на кнопку [A/V Mute] на панели управления или на пульте ДУ.

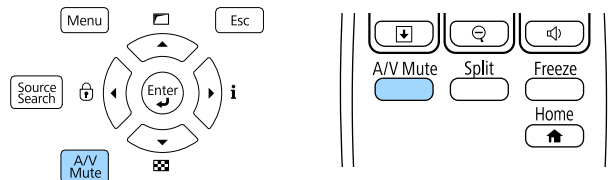

Источник света выключается, проецирование изображения и звуковое сопровождение прекращаются.

- 2 Для включения изображения и звука еще раз нажмите кнопку [A/V Mute].



- После отключения звука и изображения питание проектора автоматически выключается через 30 минут. Эту функцию можно отключить.
☛ **Расширен.** > **Управление** > **Настр. откл. A/V** > **Таймер откл. A/V**
- Если выбрано значение **A/V Mute** для параметра **Включение A/V** в меню **Расширен.**, проектором все еще можно управлять, пока включено A/V Mute.
☛ **Расширен.** > **Управление** > **Настр. откл. A/V** > **Включение A/V**

» Дополнительная информация

- "Настройка проектора – Меню Расширен." [стр.166](#)

Можно временно прекратить воспроизведение видеосигнала или компьютерной презентации и зафиксировать на экране текущее изображение. Можно продолжить воспроизведение любого звука или видеосигнала, однако, невозможно восстановить проецирование с момента, когда оно было остановлено.

- 1** Для прекращения воспроизведения видеосигнала нажмите кнопку [Freeze] на пульте дистанционного управления.

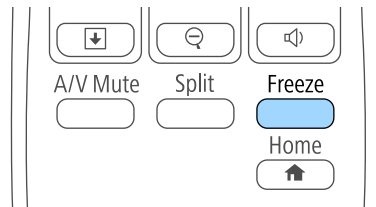

- 2** Для возобновления воспроизведения видеосигнала еще раз нажмите кнопку [Freeze].

Можно привлечь внимание к части презентации, увеличив часть изображения на экране.

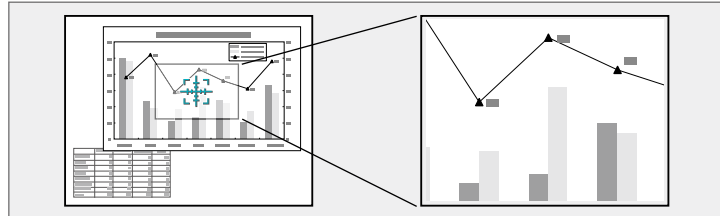

Эта функция не доступна, если включен параметр **Масштаб** в меню **Сигнал**.

1 Нажмите кнопку [E-Zoom] + на пульте дистанционного управления.

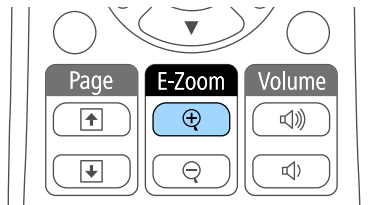

На экране появляется перекрестье, указывающее на центр увеличиваемой области.

2 Для регулировки масштабируемого изображения воспользуйтесь следующими кнопками на пульте дистанционного управления:

- Используйте кнопки со стрелками, чтобы разместить перекрестье на области изображения, которые нужно увеличить. Для перемещения перекрестья по диагонали одновременно нажмите любую пару смежных кнопок со стрелками.

- Повторно нажмите кнопку [E-Zoom] +, чтобы увеличить область изображения. Для ускорения увеличения нажмите и удерживайте кнопку [E-Zoom] +.
- Для панорамирования масштабируемой области изображения используйте кнопки со стрелками.
- Для уменьшения масштаба изображения нажмите кнопку [E-Zoom] -.
- Для возврата к исходному размеру изображения нажмите кнопку [Esc].

Увеличенное изображение проецируется, а на экране появляется коэффициент увеличения.

Для увеличения выбранной области в 1—4 раза предусмотрено 25 шагов увеличения.

При проецировании изображений с камеры для документов Epson с использованием USB подключения можно увеличить выбранную область от 1 до 8 раз, используя 57 шагов увеличения.

Пульт дистанционного управления проектора можно использовать в качестве указателя, чтобы помочь в привлечении внимания аудитории к важной информации на экране. Формой указателя по умолчанию является стрелка. Форму можно изменить в параметре **Форма указателя** в меню проектора **Настройки**.

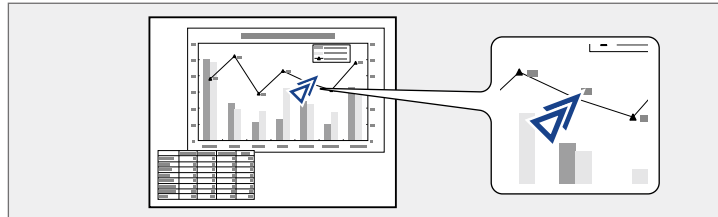

3 Нажмите кнопку [Esc], чтобы убрать указатель с экрана.

» **Дополнительная информация**

- "Настройки функций проектора - Меню Настройки" [стр.163](#)

1 Нажмите кнопку [Pointer] на пульте дистанционного управления.

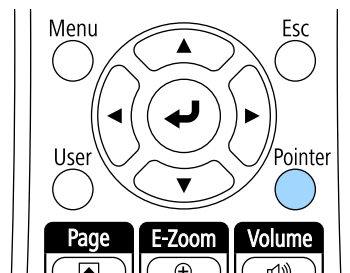

2 Для перемещения указателя по экрану используйте кнопки со стрелками. Для перемещения указателя по диагонали одновременно нажмите любую пару смежных кнопок со стрелками.

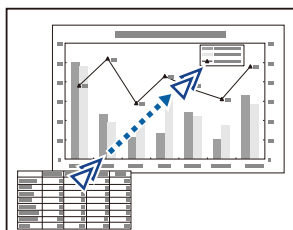

Можно сохранить изображение в проекторе и отобразить его при включении проектора. Можно также отобразить изображение, когда проектор не получает входной сигнал. Это изображение называется экраном логотипа пользователя.

В качестве логотипа пользователя, который полезен при идентификации владельца проектора для защиты от кражи, можно выбрать фотографию, графическое изображение или логотип компании. Можно предотвратить изменение логотипа пользователя путем настройки защиты паролем.

 • Если параметр **Защита логотипа** установлен на значение **Вкл.** в меню проектора **Защита паролем**, перед сохранением логотипа пользователя установите значение **Выкл.**

• При копировании настроек меню из одного проектора на другой с использованием функции пакетной настройки логотип пользователя также копируется. Не регистрируйте информацию, которую не нужно передавать на другие проекторы, например, логотип пользователя.

1 Отобразите изображение, которое нужно проецировать в качестве логотипа пользователя.

2 Нажмите кнопку [Menu], выберите меню **Расширен.** и нажмите кнопку [Enter].

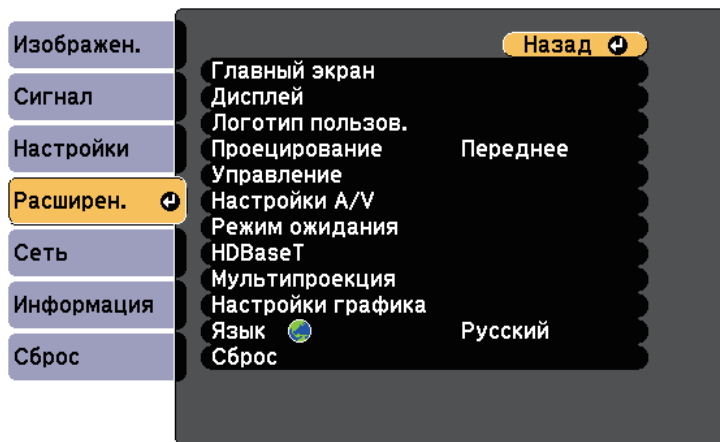

3 Выберите **Логотип пользователя > Начать настройку** и нажмите на кнопку [Enter].

Появляется предложение использовать отображаемое изображение в качестве логотипа пользователя.

 Такие настройки, как Геометр. коррекция, E-Zoom, Соотношен. сторон, Масштаб или Тип экрана, временно отменяются при выборе **Логотип пользователя**.

4 Выберите пункт **Да** и нажмите кнопку [Enter].

Отображается экран выбора размера записи.

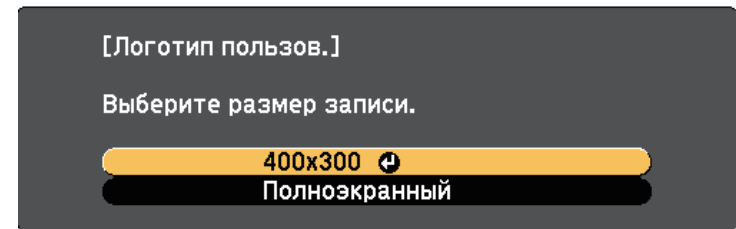

5 Чтобы сохранить изображение в качестве логотипа пользователя, выберите **Полноэкранный**, нажмите на кнопку [Enter], выберите **Да**, а затем нажмите [Enter].

Логотип пользователя перезаписывается, и появляется сообщение о завершении.

 При проецировании изображения, защищенного с помощью HDCP, с портов HDMI невозможно сохранить изображение, используя параметр **Полноэкранный**.

6 Чтобы выбрать область и размер изображения, выберите **400x300**, а затем нажмите на кнопку [Enter].

Изображение перекрывается экраном выбора.

- 7** Для размера **400x300** воспользуйтесь кнопками со стрелками, чтобы окружить область изображения, которая будет использоваться в качестве логотипа пользователя, и нажмите на кнопку [Enter].

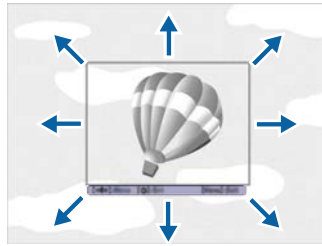

Появляется предложение выбрать эту область изображения.

- 8** Выберите пункт **Да** и нажмите кнопку [Enter]. Если необходимо изменить выбранную область, выберите пункт **Нет**, нажмите кнопку [Enter] и повторите последний шаг.

Появляется меню размера Логотип пользователя.

- 9** Для размера **400x300** выберите процент масштабирования, нажмите на кнопку [Enter], выберите **Да** и нажмите [Enter].

Логотип пользователя перезаписывается, и появляется сообщение о завершении.

- 10** Нажмите кнопку [Esc], чтобы закрыть экран сообщения.

- 11** Выберите меню **Расширен.** и нажмите кнопку [Enter].

- 12** Выберите параметр **Перек** и нажмите кнопку [Enter].

- 13** Выберите, когда необходимо отображать экран Логотип польз.:

- Для его отображения при отсутствии входного сигнала выберите параметр **Фон** и установите значение **Логотип**.

☛ **Расширен.** > **Дисплей** > **Фон**

- Для его отображения при включении проектора выберите параметр **Экран загрузки** и установите значение **Вкл.**

☛ **Расширен.** > **Дисплей** > **Экран загрузки**

Для предотвращения изменения параметра Логотип польз. без предварительного введения пароля, настройте параметр **Защита логотипа** на значение **Вкл.** в меню настройки **Защита паролем** и задайте пароль.

» **Дополнительная информация**

- "Выбор типов защиты паролем" [стр.106](#)

Пользовательские настройки можно сохранить, а затем выбрать сохраненные настройки для использования.

- 1** Включите проектор и отобразите изображение.
- 2** Нажмите на кнопку [Menu], выберите меню **Настройки** и нажмите на кнопку [Enter].

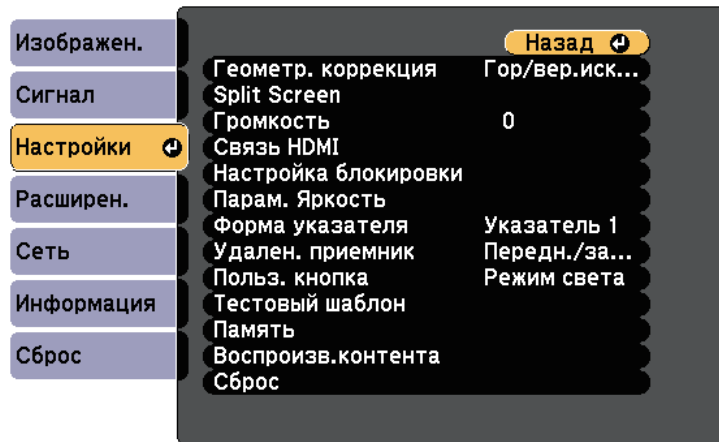

3 Выберите **Память** и нажмите на кнопку [Enter].

4 Выберите один из следующих пунктов:

- **Загрузить настройки:** позволяет перезаписать текущие настройки на сохраненные.



Сохранить можно следующие настройки:

- Настройки меню **Изображен.**
- **Подбор цветов** в меню **Расширен.**

- **Сохранить настройки:** позволяет перезаписать текущие настройки на сохраненные (доступно 10 настроек с различными именами).



Наименование настроек, которое уже использовано, указывается синей меткой. При сохранении ранее сохраненной памяти ваши текущие настройки будут перезаписаны.

- **Удалить настройки** позволяет удалить из памяти выбранные настройки.
- **Переимен. настройки** позволяет переименовать сохраненные настройки.

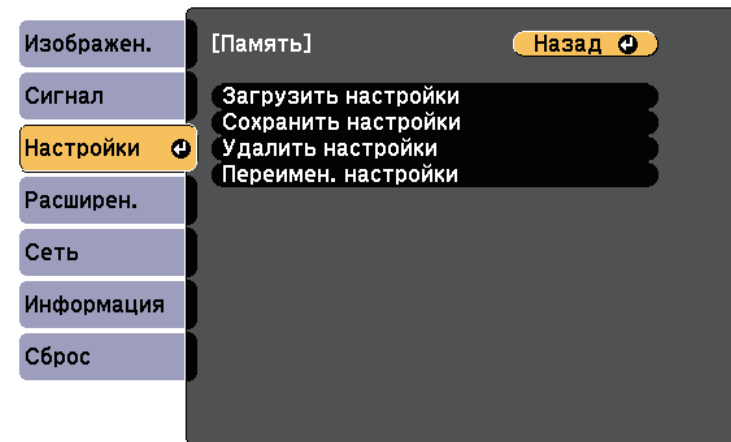

5 Для выхода из меню нажмите кнопку [Menu] или [Esc].



- Сохраненный Цветовой режим отображается справа от наименования памяти.
- Чтобы удалить из памяти все сохраненные настройки, выберите **Сброс памяти** в меню **Сброс** проектора.

Проецируемые изображения можно объединять вместе, создавая одно большое изображение, с помощью двух и более проекторов.

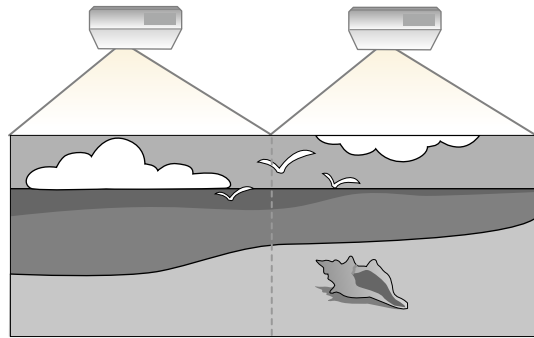

- Перед началом проецирования убедитесь, что на всех проекторах выбран один и тот же цветовой режим.
☛ **Расширен.** > **Мультипроекция** > **Цветовой режим**

» Дополнительная информация

- "Система идентификации проектора для управления несколькими проекторами" [стр.96](#)
- "Подбор цветов изображения" [стр.98](#)
- "Включение функции Однородность цвета" [стр.99](#)
- "Регулировка RGBCMY" [стр.100](#)
- "Масштабирование изображения" [стр.101](#)

Система идентификации проектора для управления несколькими проекторами

Если проецирование изображений осуществляется с помощью нескольких соединенных проекторов, можно отдельно скорректировать яркость и цветовой тон изображения для каждого изображения проектора, чтобы они были близки друг к другу.

Для каждого проектора можно задать уникальный ID, чтобы управлять ими по отдельности с помощью пульта дистанционного управления, а затем откорректировать яркость и цвет для каждого проектора.



- В некоторых случаях яркость и оттенок цвета могут не совпадать полностью даже после коррекции.
- Если яркость и цветовой тон со временем значительно изменяются, повторите регулировку.

» Дополнительная информация

- "Настройка ID проектора" [стр.96](#)
- "Выбор проектора, с которым нужно работать" [стр.97](#)

Настройка ID проектора

Если необходимо управлять несколькими проекторами с пульта дистанционного управления, присвойте каждому проектору уникальный ID.

1

Нажмите кнопку [Menu], выберите меню **Расширен.** и нажмите кнопку [Enter].

2

Выберите **Мультипроекция** и нажмите кнопку [Enter].

3

Выберите параметр **ID проектора** и нажмите кнопку [Enter].

- 4 Воспользуйтесь кнопками со стрелками, чтобы выбрать идентификационный номер, который нужно использовать для проектора. Затем нажмите кнопку [Enter].

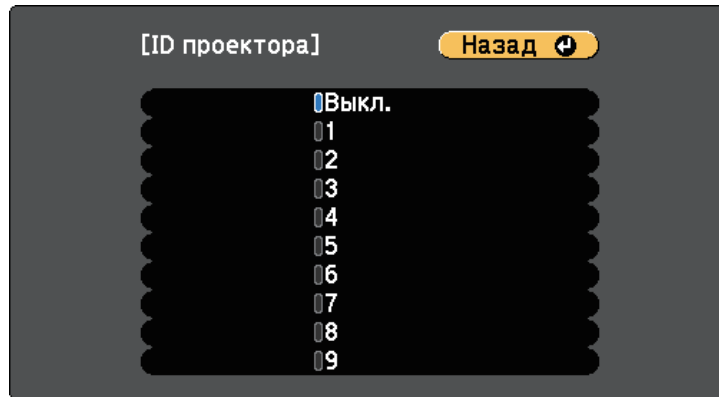

 Если используется высокофункциональный пульт ДУ EPSON Projector, и выбрано значение **Дополнительно** для настройки **Тип пульта ДУ**, выберите идентификационный номер, **Установить**, а затем нажмите на кнопку [Enter].
Расширен. > Управление > Дополнительно > Тип пульта ДУ

- 5 Для выхода из меню нажмите кнопку [Menu] или [Esc].
- 6 Повторите эти шаги для всех остальных проекторов, которыми нужно управлять с одного пульта дистанционного управления.

Выбор проектора, с которым нужно работать

После настройки ID проектора выберите ID для проектора, с которым нужно работать с помощью пульта дистанционного управления.

- 1 Направьте пульт дистанционного управления на целевой проектор и нажмите кнопку [ID].

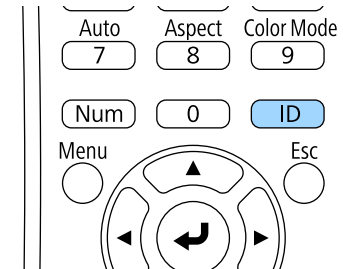

На проецируемом экране отображается ID текущего проектора. Приблизительно через 3 секунды он исчезнет.

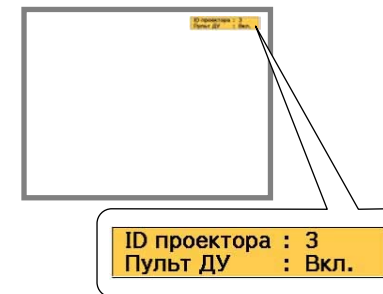

- 2** Удерживая кнопку [ID], нажмите цифровую кнопку для выбора идентификатора проектора, которым необходимо управлять.

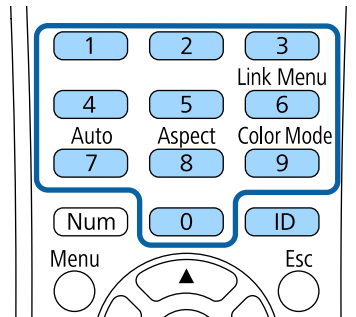

Нужный проектор выбран.

- 3** Нажмите кнопку [ID], чтобы проверить, работает ли процесс настройки ID.

Появляется сообщение, отображаемое проектором.

- Если пульт дистанционного управления **Вкл.**, можно управлять проектором с него.
- Если пульт дистанционного управления **Выкл.**, с него управлять проектором невозможно. Повторите операции вышеупомянутых шагов, чтобы включить пульт дистанционного управления.



- Если посредством пульта дистанционного управления выбрано значение 0, можно управлять всеми проекторами независимо от настройки параметра ID проектора.
- ID проектора необходимо выбирать пультом дистанционного управления при каждом включении проектора, для которого настроен этот пульт. При включении проектора выбирается 0, как и ID проектора пульта дистанционного управления.
- Если используется высокофункциональный пульт ДУ EPSON Projector, выбирать ID проектора на пульте ДУ при включении проектора не требуется. ID проектора зарегистрирован в качестве ID проектора пульта ДУ.
- Если параметр **ID проектора** имеет значение **Выкл.**, с помощью пульта дистанционного управления можно управлять проектором, ID которого был выбран посредством пульта дистанционного управления.

Подбор цветов изображения

Качество отображения с нескольких проекторов, выполняющих проекцию рядом друг с другом, можно привести в соответствие.

Включите все проекторы и установите **Подбор цветов** в каждом меню **Расширен.** проектора так, чтобы качество изображения от всех проекторов было одинаковым на комбинированном экране.

- 1 Нажмите кнопку [Menu], выберите меню **Расширен.** и нажмите кнопку [Enter].

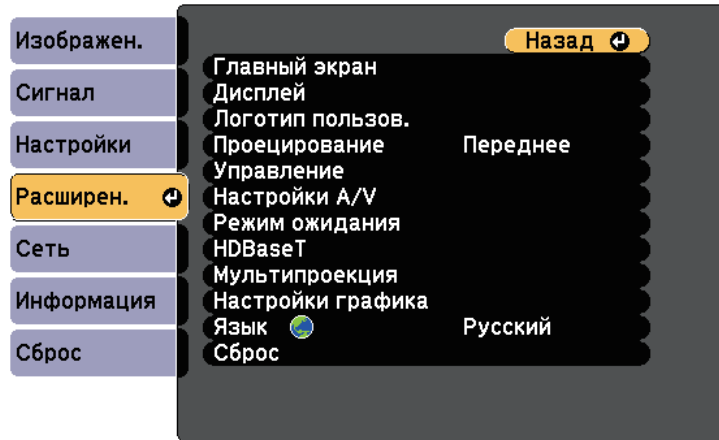

- 2 Выберите **Мультипроекция** и нажмите кнопку [Enter].

- 3 Выберите **Подбор цветов** и нажмите кнопку [Enter].

- 4 Выберите **Уровень настройки**.

Существует восемь уровней настройки от белого, серого до черного. Каждый уровень можно отрегулировать по отдельности.



- 5 Выберите **Красный**, **Зеленый** или **Синий** и отрегулируйте цветовой тон.

- 6 Выберите **Яркость** и установите значение.

- 7 Вернитесь к шагу 4 и выполните настройку другого уровня.

- 8 Нажмите кнопку [Esc] для возврата к предыдущему экрану.

Включение функции Однородность цвета

Если цветовой тон на проецируемом экране не однороден в каждом проекторе, настройте баланс цветового тона в меню каждого проектора **Расширен.**



- Возможно, цветовой тон не будет однородными даже после применения функции однородности цвета.
 - Если параметр Цветовой режим установлен в значение **Динамический**, эта функция отключается.
- ☛ **Изображен.** > **Цветовой режим**

- 1 Нажмите кнопку [Menu], выберите меню **Расширен.** и нажмите кнопку [Enter].

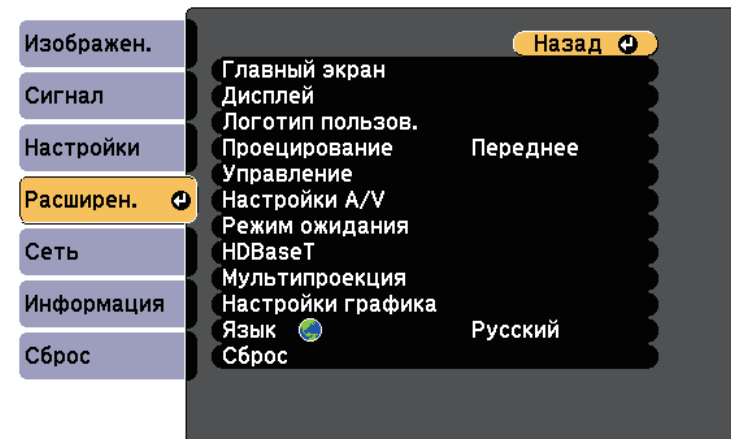

- 2 Выберите **Мультипроекция** и нажмите кнопку [Enter].
- 3 Выберите **Однородность цвета** и нажмите кнопку [Enter].
- 4 Выберите **Однородность цвета** и нажмите кнопку [Enter].
- 5 Выберите параметр **Вкл.** и нажмите кнопку [Enter]. Затем нажмите кнопку [Esc].
- 6 Выберите **Уровень настройки** и нажмите кнопку [Enter].
- 7 Выберите уровень и нажмите кнопку [Esc].



- 8 Выберите **Начало коррекций** и нажмите кнопку [Enter].
- 9 Выберите область, которую необходимо отрегулировать, и нажмите кнопку [Enter].

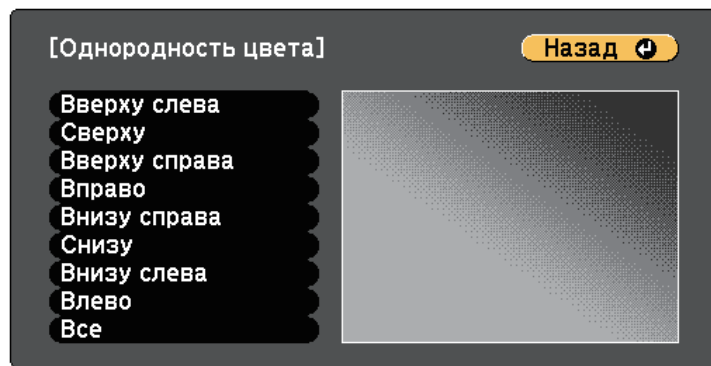

Сначала отрегулируйте окружность. Затем выберите **Все** и только после этого отрегулируйте весь экран полностью.

- 10 Выберите цвет (**Красный** – красный, **Зеленый** – зеленый или **Синий** – синий) для регулировки, ослабление цветового тона осуществляется кнопкой со стрелкой влево, усиление – кнопкой со стрелкой вправо.



При каждом нажатии кнопки [Enter] экран регулировки меняется.

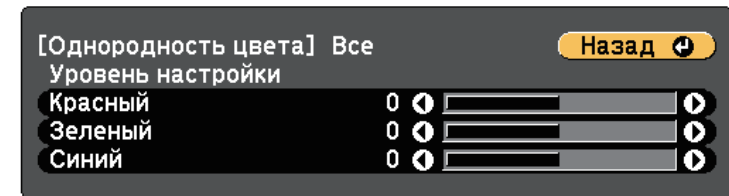

- 11 Нажмите кнопку [Esc] для возврата к экрану выбора области.
- 12 Повторите эти шаги, чтобы скорректировать каждую область.
- 13 Нажмите кнопку [Esc] для возврата к предыдущему экрану.

Регулировка RGBCMY

Можно отрегулировать параметры **Оттенок**, **Насыщенность** и **Яркость** для цветовых компонентов R (красный), G (зеленый), B (синий), C (голубой), M (пурпурный) и Y (желтый).

Включите все проекторы и установите параметр **RGBCMY** в каждом меню **Расширен.** проектора так, чтобы цветовой тон на комбинированном экране стал полностью однородным.

- 1 Нажмите кнопку [Menu], выберите меню **Расширен.** и нажмите кнопку [Enter].

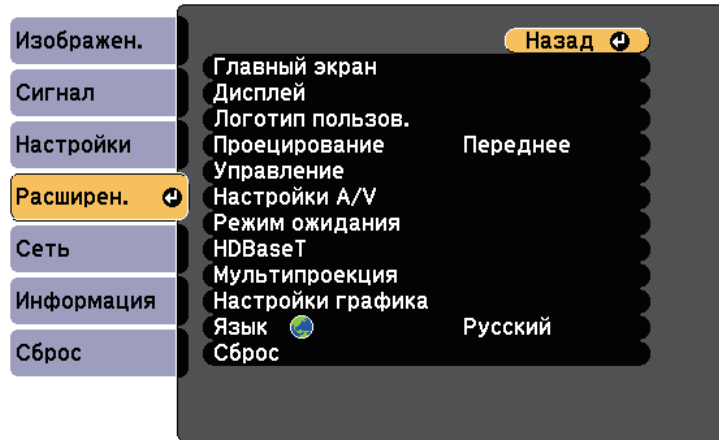

- 2 Выберите **Мультипроекция** и нажмите кнопку [Enter].
- 3 Выберите параметр **RGBCMY** и нажмите кнопку [Enter].
- 4 Выберите цвет для регулировки и нажмите кнопку [Enter].

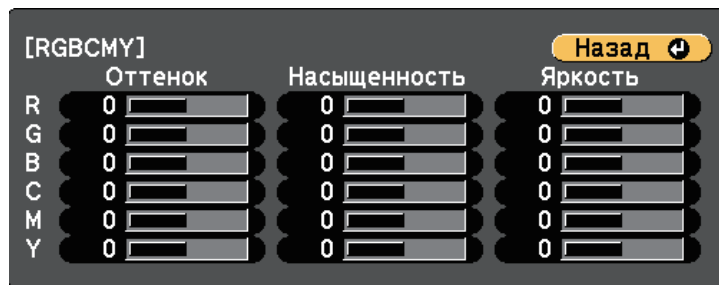

- 5 Для каждого параметра, если необходимо, следующие действия:
 - Чтобы отрегулировать общий оттенок цвета, синеватый – зеленоватый – красноватый, установите параметр **Оттенок**.

- Чтобы отрегулировать общую четкость цвета, установите параметр **Насыщенность**.
- Чтобы отрегулировать общую яркость цвета, установите параметр **Яркость**.

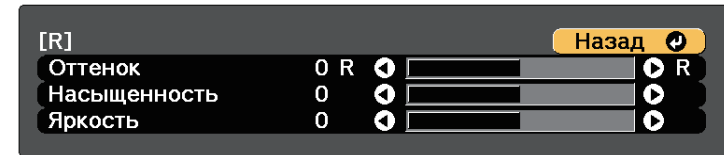

- 6 Для выхода из меню нажмите кнопку [Menu] или [Esc].

Масштабирование изображения

Одно и то же изображение можно проецировать с нескольких проекторов и использовать функцию «Масштаб», чтобы выполнить кадрирование или объединение в одно большое изображение.

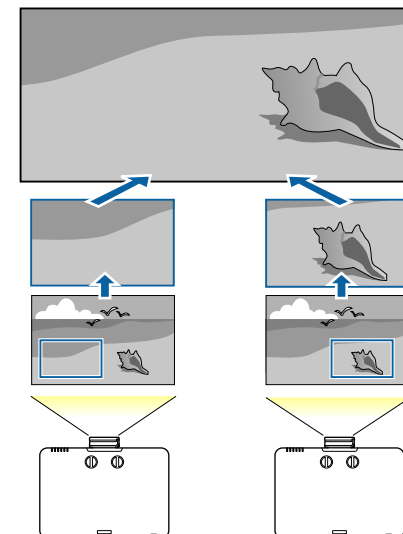

- 1 Нажмите на кнопку [Menu], выберите меню **Сигнал** и нажмите на кнопку [Enter].

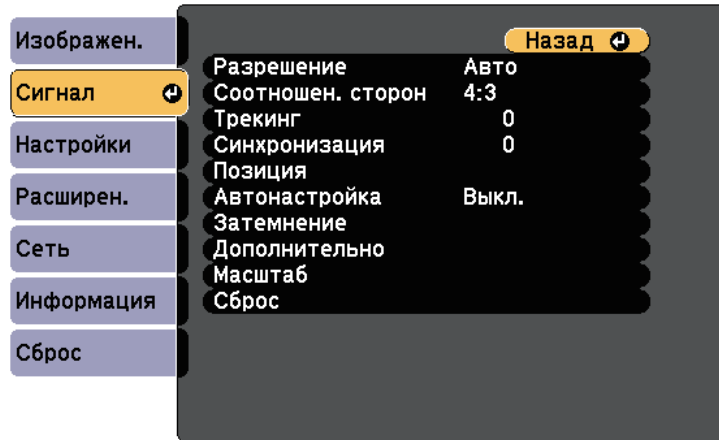

- 2 Выберите **Масштаб** и нажмите на кнопку [Enter].
Появляется этот экран:

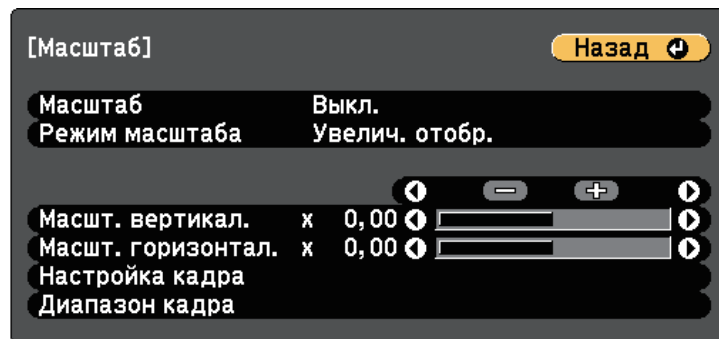

- 3 Установите значение **Вкл.** для настройки **Масштаб**.

- 4 Выберите настройку **Режим масштаба** и один из следующих вариантов:

- **Увелич. отобр.**, чтобы сохранить формат масштабируемого изображения.

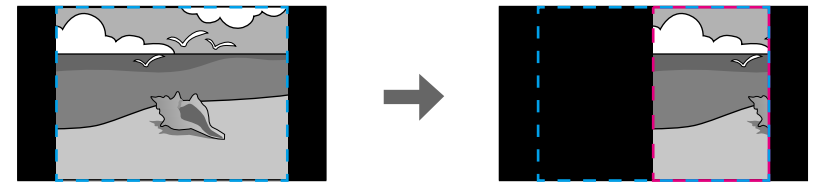
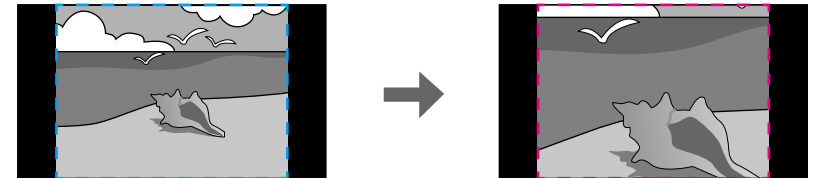

- **Полн. отобр.**, чтобы отрегулировать изображение по размеру экрана масштабируемого изображения.

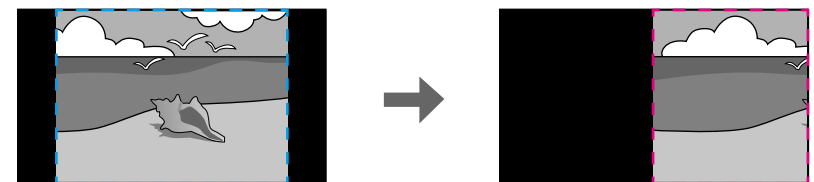
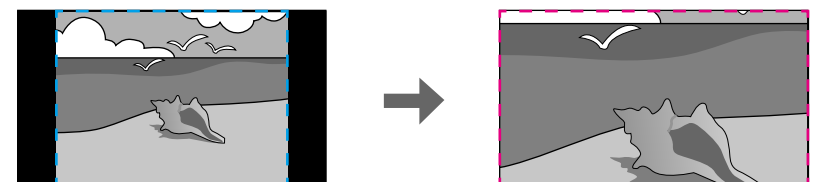

- 5** Выберите один или несколько вариантов масштабирования и отрегулируйте его, если необходимо:
 - - или +: масштабирование изображения одновременно по горизонтали и по вертикали.
 - **Масшт. вертикал.** для масштабирования изображения только по вертикали.
 - **Масшт. горизонтал.** для масштабирования изображения только по горизонтали.
- 6** Выберите настройку **Настройка кадра** и, используя кнопки со стрелками, отрегулируйте координаты и размер каждого изображения по его виду на экране.
- 7** Выберите **Диапазон кадра** для предварительного просмотра выбранной настроенной области.
- 8** После завершения действий нажмите на кнопку [Menu].

Проектор можно защитить от кражи или предотвратить его непреднамеренное использование, настроив следующие функции защиты:

- Защита паролем для предотвращения использования проектора людьми, не знающими пароль, и предотвращения изменений экрана загрузки и других настроек.
Эта функция действует как функция предотвращения кражи, так что даже украденным проектором невозможно будет воспользоваться. Она также ограничивает доступ лиц, которые могут пользоваться проектором.
- Защита блокировкой кнопок для недопущения работы с проектором с помощью кнопок на панели управления.
Эта возможность полезна во время мероприятий или шоу, когда требуется сделать неактивными все кнопки во время проецирования, или в школах, если требуется ограничить возможность использования кнопок управления.
- Защитный тросик для физического закрепления проектора на месте.

» Дополнительная информация

- "Типы защиты паролем" [стр.104](#)
- "Блокировка кнопок проектора" [стр.107](#)
- "Блокировка кнопок пульта ДУ" [стр.108](#)
- "Установка защитного тросика" [стр.108](#)

Типы защиты паролем

Можно настроить следующие типы защиты с использованием пароля, предоставляемого другим лицам:

- Пароль **Блокир. включения** предотвращает использование проектора другими лицами без предварительного введения пароля. При первом включении вилки в розетку и включении проектора необходимо ввести правильный пароль. Он также используется для параметров Direct Power On и Автовл. питания.
- Пароль параметра **Защита логотипа** предотвращает возможность изменения другими лицами отображения настроенного экрана,

отображаемого проектором при его включении или при отсутствии входного сигнала. Настроенный экран препятствует краже путем идентификации владельца проектора.

- Пароль функции **Защита сети** предотвращает возможность изменения другими лицами настроек параметра проектора **Сеть**.
- Пароль **Защита графика** предотвращает возможность изменения настроек графика.
- Пароль **Защ. Screen Mirroring** предотвращает изменение настроек Screen Mirroring (EB-L615U/EB-L610U).

» Дополнительная информация

- "Настройка пароля" [стр.104](#)
- "Выбор типов защиты паролем" [стр.106](#)
- "Ввод пароля для пользования проектором" [стр.106](#)

Настройка пароля

Для использования защиты паролем необходимо задать пароль.



По умолчанию установлен пароль "0000". Замените его на свой собственный пароль.

1

Удержите кнопку [Freeze] на пульте дистанционного управления в течение 5 секунд.

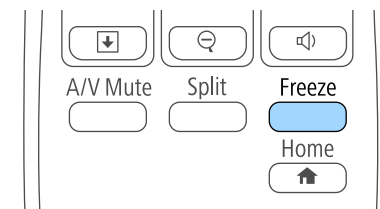

Появляется меню настройки параметра Защита паролем.



Если параметр Защита паролем активирован, необходимо ввести правильный пароль, чтобы отобразить меню настройки параметра Защита паролем.

- 2** Выберите пункт **Пароль** и нажмите кнопку [Enter].

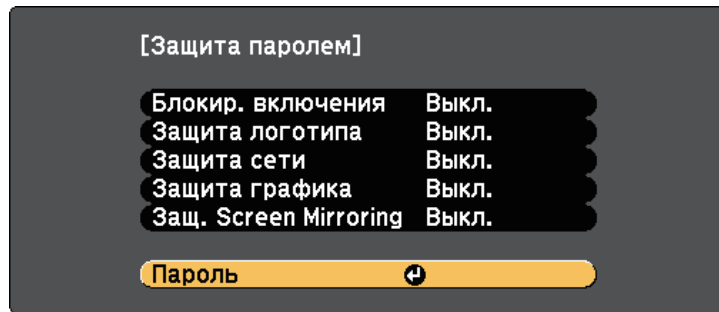

Появляется предложение "Изменить пароль?".

- 3** Выберите пункт **Да** и нажмите кнопку [Enter].



Если выбрать пункт **Нет**, снова отображается меню настройки параметра Защита паролем.

- 4** Для ввода пароля из четырех цифр удержите кнопку [Num] на пульте дистанционного управления и воспользуйтесь цифровыми кнопками.

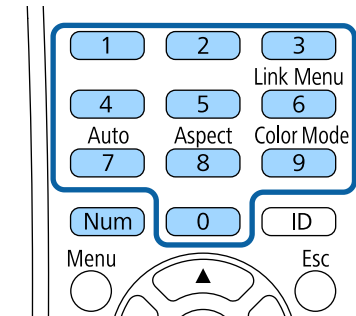

При вводе пароля он отображается в виде ****. После ввода четвертой цифры появляется предложение подтверждения.

- 5** Введите пароль еще раз.
Появляется сообщение "Новый пароль сохранен". Если пароль введен неправильно, отображается сообщение с предложением повторить ввод пароля.
- 6** Для возврата в меню нажмите кнопку [Esc].
- 7** Запишите пароль и сохраните его в надежном месте.

Выбор типов защиты паролем

После настройки пароля появляется следующее меню, позволяющее выбирать типы защиты паролем, которые желательно использовать.

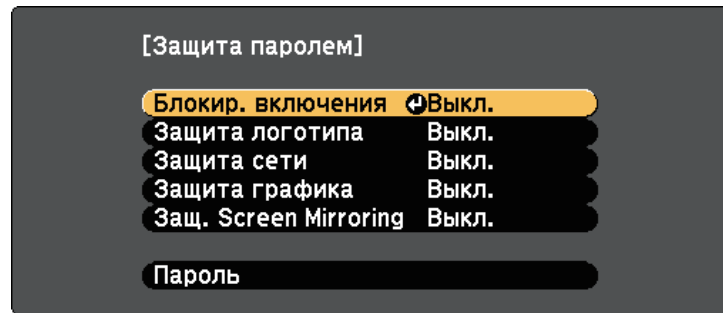

Если это меню не отображается, удержите кнопку [Freeze] на пульте дистанционного управления в течение 5 секунд, пока не появится меню.

- Для предотвращения несанкционированного использования проектора выберите значение **Вкл.** для параметра **Блокир. включения**.
- Для предотвращения изменений экрана Логотип пользов. или связанных с ним настроек изображения выберите значение **Вкл.** для параметра **Защита логотипа**.
- Для предотвращения изменений настроек сети выберите значение **Вкл.** для параметра **Защита сети**.
- Чтобы запретить изменение настроек графика проектора, выберите значение **Вкл.** для параметра **Защита графика**.
- Для предотвращения изменений настроек Screen Mirroring проектора выберите значение **Вкл.** для параметра **Защ. Screen Mirroring** (EB-L615U/EB-L610U).

В качестве дополнительного средства для предотвращения кражи можно приклеить к проектору наклейку о защите паролем.



Храните пульт дистанционного управления в надежном месте. При его потере ввести пароль невозможно.

Ввод пароля для пользования проектором

Когда отображается экран пароля, введите правильный пароль.

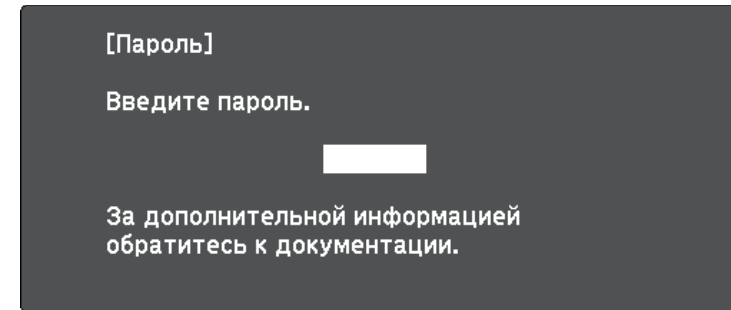

- 1 Во время ввода пароля с помощью цифровых кнопок удержите кнопку [Num] на пульте дистанционного управления.

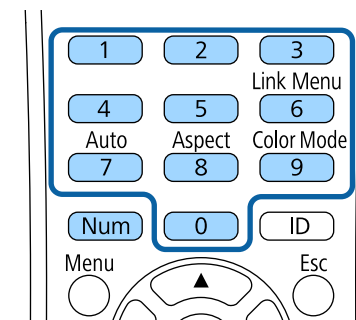

Экран пароля закрывается.

- 2 Если пароль неправильный, появляется сообщение, предлагающее попробовать еще раз. Для продолжения работы введите правильный пароль.

Внимание

- Если три раза подряд вводится неправильный пароль, приблизительно в течение 5 минут отображается сообщение "Работа проектора будет заблокирована.", затем проектор переключается в режим ожидания. В такой ситуации следует отключить вилку от розетки, вставить ее заново и вновь включить питание проектора. Проектор снова отображает экран ввода пароля, чтобы можно было ввести правильный пароль.
- Если пароль забыт, запишите номер "Запрос кода.: xxxxx" на экране и обратитесь в компанию Epson за помощью.
- Если продолжать повторять указанную выше операцию и вводить неправильный пароль 30 раз подряд, отобразится сообщение "Работа проектора будет заблокирована. Обратитесь в службу технической поддержки Epson, как описано в документации." и проектор больше не будет воспринимать последующие попытки ввода пароля. Обратитесь в компанию Epson за помощью.

Блокировка кнопок проектора

Кнопки на панели управления можно заблокировать, чтобы предотвратить использование проектора другими лицами. При этом сохраняется возможность управления проектором с помощью пульта дистанционного управления.

- 1 Нажмите на кнопку [Menu], выберите меню **Настройки** и нажмите на кнопку [Enter].

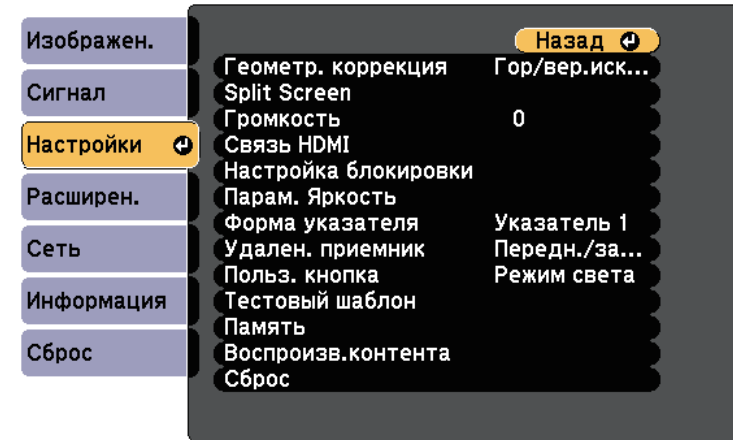

- 2 Выберите параметр **Настройка блокировки** и нажмите кнопку [Enter].

- 3 Выберите параметр **Блокир. управл.** и нажмите кнопку [Enter].



Нажмите на кнопку со стрелкой влево на панели управления, чтобы открыть экран Блокир. управл.

- 4 Выберите один из следующих типов блокировки и нажмите кнопку [Enter]:

- Для блокировки всех кнопок проектора выберите параметр **Полн. блок-ка.**

- Для блокировки всех кнопок, кроме кнопки питания, выберите параметр **Блокир. управл.**

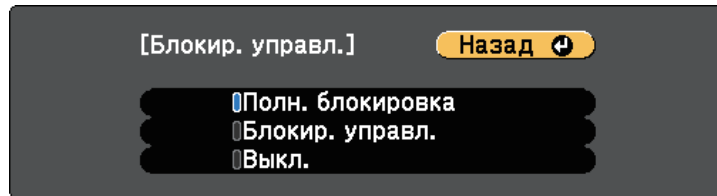

Появляется предложение подтверждения.

- 5** Выберите пункт **Да** и нажмите кнопку [Enter].
Параметр **Блокир. управл.** вступает в силу.

» **Дополнительная информация**

- "Разблокировка кнопок проектора" [стр.108](#)

Разблокировка кнопок проектора

Если кнопки проектора были заблокированы, выполните одно из следующих действий для разблокировки:

- Удержите кнопку [Enter] на панели управления проектора в течение 7 секунд. Отображается сообщение, и блокировка снимается.
- Выберите значение **Выкл.** для параметра **Блокир. управл.** в меню проектора **Настройки**.

☛ **Настройки > Настройка блокировки > Блокир. управл.**

» **Дополнительная информация**

- "Настройки функций проектора - Меню Настройки" [стр.163](#)

Блокировка кнопок пульта ДУ

Некоторые кнопки на пульте ДУ можно заблокировать.

Чтобы заблокировать показанные здесь кнопки пульта ДУ, нажмите и удерживайте кнопку [Home] на пульте ДУ примерно 5 секунд.

Чтобы разблокировать кнопки, нажмите и удерживайте кнопку [Home] примерно 5 секунд.

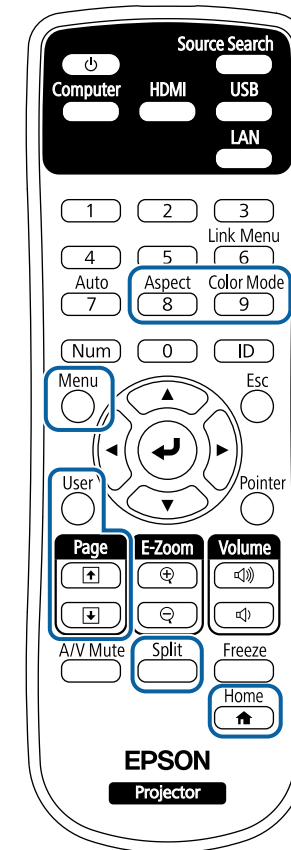

Установка защитного тросика

Для предотвращения кражи на проектор можно установить защитный тросик.

- Воспользуйтесь гнездом защиты на проекторе для присоединения системы Microsaver Security System производства компании Kensington.



Более подробная информация о системе Microsaver Security System представлена на веб-сайте <http://www.kensington.com/>.

- Воспользуйтесь точкой крепления защитного тросика на проекторе для присоединения тросика и прикрепите его к арматуре помещения или тяжелой мебели.

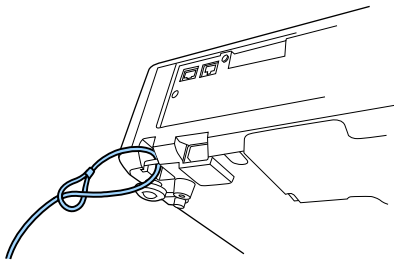

Можно использовать приобретаемый отдельно тросик с замком для предотвращения кражи. Инструкции по закрыванию замка см. в документации, входящей в комплект поставки тросика с замком.

Использование проектора в сети

Для настройки проектора для использования в сети следуйте инструкциям из этих разделов.

» Дополнительная информация

- "Проецирование по проводной сети" [стр.111](#)
- "Проецирование по беспроводной сети" [стр.114](#)
- "Проецирование по беспроводной сети с мобильного устройства (функция Screen Mirroring)" [стр.123](#)
- "Безопасное NTTP-соединение" [стр.128](#)

Изображения на проектор можно отправить по проводной сети. Для этого необходимо подключить проектор к сети и настроить его и компьютер для проецирования по проводной сети.

После подключения и настройки проектора, как описано выше, установите программное обеспечение Epson iProjection (Windows/Mac) с компакт-диска Epson Projector Software (при наличии) или загрузите его с веб-сайта.

Программное обеспечение Epson iProjection настраивает компьютер для проецирования по сети. Оно позволяет проводить интерактивные совещания посредством проецирования экранов компьютеров пользователей по сети. Инструкции см. в *Руководство по эксплуатации Epson iProjection (Windows/Mac)*.

» Дополнительная информация

- "Подключение к проводной сети" [стр.111](#)
- "Выбор настроек проводной сети" [стр.111](#)

Подключение к проводной сети

Чтобы подключить проектор к проводной локальной сети (ЛВС), используйте сетевые кабели 100Base-TX или 10Base-T. Для правильной передачи данных кабель должен быть экранированным 5 категории или выше.

- 1 Подключите один конец сетевого кабеля к внешнему концентратору, коммутатору или маршрутизатору.

- 2 Другой конец кабеля подключите к порту LAN проектора.

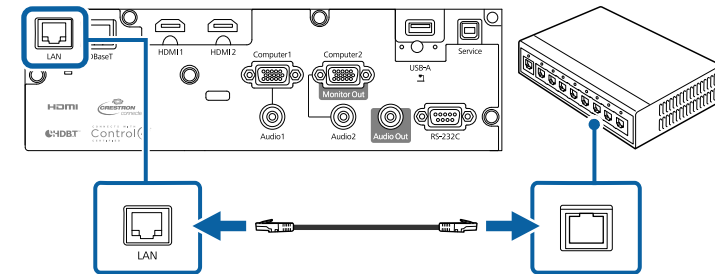

Выбор настроек проводной сети

Перед тем, как выполнить проецирование с компьютера по сети, необходимо провести настройку сетевых параметров проектора.



Проверьте, что проектор подключен к проводной сети через порт LAN.

- 1 Нажмите на кнопку [Menu], выберите меню **Сеть** и нажмите на кнопку [Enter].



2 Выберите параметр **Конфигурации сети** и нажмите кнопку [Enter].

3 Выберите меню **Основные** и нажмите кнопку [Enter].

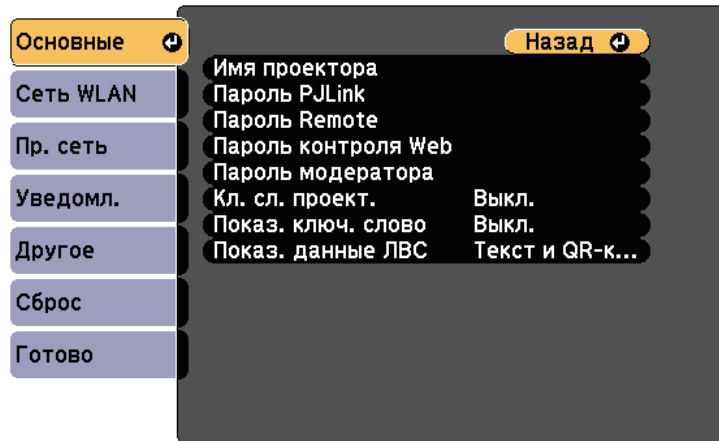

4 Выберите необходимые основные параметры.

- **Имя проектора** позволяет ввести имя длиной до 16 буквенно-цифровых символов для идентификации проектора в сети.
- **Пароль PjLink** позволяет ввести пароль длиной до 32 буквенно-цифровых символов для использования протокола PjLink для управления проектором.
- **Пароль Remote** позволяет ввести пароль длиной до 8 буквенно-цифровых символов для доступа к проектору с помощью функции Основное управление. (Имя пользователя EPSONREMOTE; пароль по умолчанию guest.)
- **Пароль контроля Web** позволяет ввести пароль длиной до 8 буквенно-цифровых символов для доступа к проектору по веб-сети. (Имя пользователя EPSONWEB; пароль по умолчанию admin.)
- **Пароль модератора** позволяет ввести пароль из четырех цифр для доступа к проектору в качестве модератора, используя

программу Epson iProjection. (По умолчанию пароль отсутствует).

- **Ключевое слово проектора** позволяет включить защитный пароль для запрета доступа к проектору другим лицам, не находящимся в помещении с проектором. Для доступа к проектору и совместного доступа к текущему экрану необходимо ввести отображаемое случайное ключевое слово с компьютера, используя программу Epson iProjection.
- Функция **Показ. ключ. слово** служит для выбора отображения ключевого слова проектора на проецируемом изображении при доступе к проектору с помощью приложения Epson iProjection.
- **Показ. данные ЛВС** позволяет установить формат отображения информации о настройках сети проектора.



Экранную клавиатуру можно использовать для ввода букв и цифр. Нажимайте кнопки со стрелками на пульте дистанционного управления, чтобы выделить символы, и нажимайте кнопку [Enter], чтобы выбрать их.

5 Выберите меню **Пр. сеть** и нажмите кнопку [Enter].

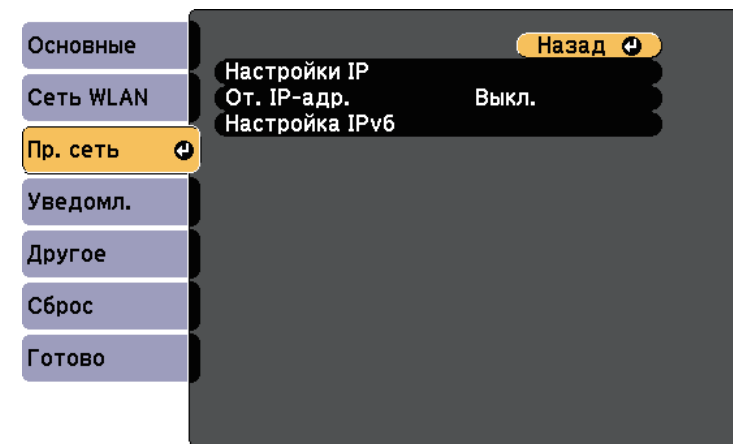

- 6** Задайте настройки IP для вашей сети, если необходимо.
- Если сеть назначает адреса автоматически, выберите параметр **Настройки IP**, чтобы установить для параметра **DHCP** значение **Вкл.**
 - Если адреса нужно ввести вручную, выберите параметр **Настройки IP**, чтобы установить для параметра **DHCP** значение **Выкл.** и введите необходимые значения параметров проектора **Адрес IP**, **Маска подсети** и **Адрес шлюза**.
 - Если необходимо подключить проектор к сети с использованием протокола IPv6, выберите **Настройка IPv6**, чтобы для параметра **IPv6** установить значение **Вкл.**, после этого установите параметры **Автонастройка** и **Использ. врем. адрес**, если необходимо.



Чтобы выделить нужные числа на отображаемой клавиатуре, используйте кнопки со стрелками на пульте дистанционного управления. Чтобы выбрать выделенное число, нажмите [Enter].

- 7** Чтобы не показывать IP-адрес на экране ожидания ЛВС и на главном экране, установите для параметра **От. IP-адр.** значение **Выкл.**
- 8** После завершения выбора настроек выберите параметр **Готово** и следуйте инструкциям на экране, чтобы сохранить настройки и выйти из меню.
- 9** Нажмите кнопку [LAN] на пульте дистанционного управления.

Настройки проводной сети завершены, когда на экране режима ожидания ЛВС появится правильный IP-адрес.

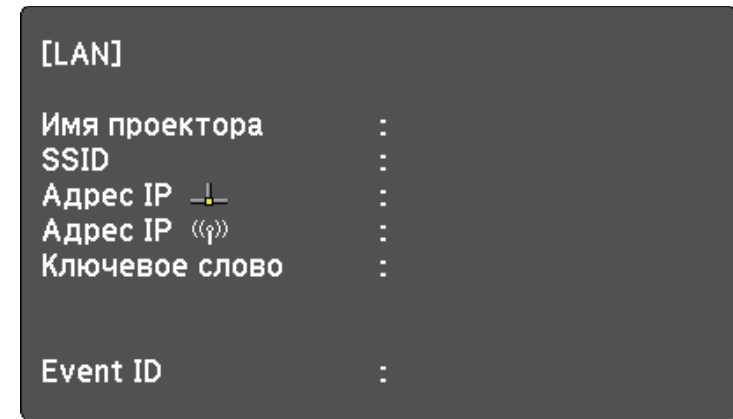

Изображения на проектор можно отправить по беспроводной сети.

- Для этого необходимо установить модуль беспроводной локальной сети (LAN) Epson 802.11b/g/n, а затем настроить проектор и компьютер на беспроводное проецирование (EB-L510U/EB-L610W/EB-L610/EB-L400U/EB-L500W/EB-L500).
- В некоторых моделях уже установлены модули беспроводной ЛВС (EB-L615U/EB-L610U). Для них не требуется установка модуля беспроводной ЛВС Epson 802.11b/g/n.

Проектор можно подключить к беспроводной сети, если вручную ввести настройки подключения в меню **Сеть**.

После установки модуля беспроводной ЛВС и настройки проектора, установите сетевое программное обеспечение с компакт диска Epson Projector Software (при наличии) или загрузите программное обеспечение при необходимости. Для настройки беспроводного проецирования и управления им используйте следующее программное обеспечение и документацию:

- Программное обеспечение Epson iProjection (Windows/Mac) позволяет проводить интерактивные совещания посредством проецирования экранов компьютеров пользователей по сети. Инструкции см. в *Руководство по эксплуатации Epson iProjection (Windows/Mac)*.
- Приложение Epson iProjection (iOS/Android) позволяет проецировать изображение с устройств iOS или Android. Приложение Epson iProjection можно загрузить из App Store или Google Play. Все расходы, связанные с использованием App Store или Google Play, несет пользователь.
- Приложение Epson iProjection (Chromebook) позволяет проецировать изображение с устройств Chromebook. Программу Epson iProjection можно загрузить из Chrome Web Store. Все расходы, связанные с получением данных из Chrome Web Store, несет пользователь.

► Дополнительная информация

- "Установка модуля беспроводной ЛВС" [стр.114](#)
- "Выбор настроек беспроводной сети вручную" [стр.115](#)
- "Выбор настроек беспроводной сети в Windows" [стр.117](#)
- "Выбор настроек беспроводной сети в Mac" [стр.118](#)

- "Настройка безопасности беспроводной сети" [стр.118](#)
- "Использование QR-кода для подключения мобильного устройства" [стр.121](#)
- "Подключение к компьютеру на базе ОС Windows с помощью USB-ключа" [стр.121](#)

Установка модуля беспроводной ЛВС

Чтобы проектор работал по беспроводной сети, установите модуль беспроводной ЛВС Epson 802.11b/g/n (EB-L510U/EB-L610W/EB-L610/EB-L400U/EB-L500W/EB-L500). Не устанавливайте модуль беспроводной локальной сети другого типа.

Внимание

Никогда не извлекайте модуль, пока его индикатор горит синим или мигает, или во время проецирования без проводов. Это может привести к поломке модуля или потере данных.



Индикатор модуля беспроводной ЛВС не работает. Чтобы проверить состояние беспроводной ЛВС, посмотрите на ее индикатор на проекторе.

- 1** С помощью крестовой отвертки отвинтите винт, крепящий крышку модуля беспроводной ЛВС.

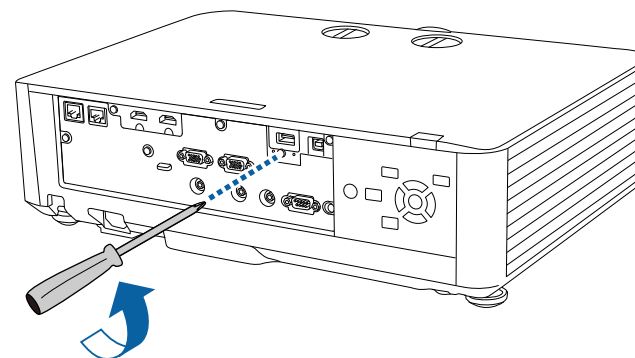

- 2** Подключите модуль беспроводной ЛВС к порту USB-A.

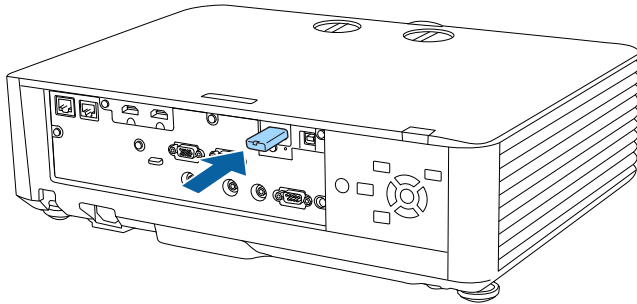

- 3** Установите крышку модуля беспроводной ЛВС и закрепите ее винтом.

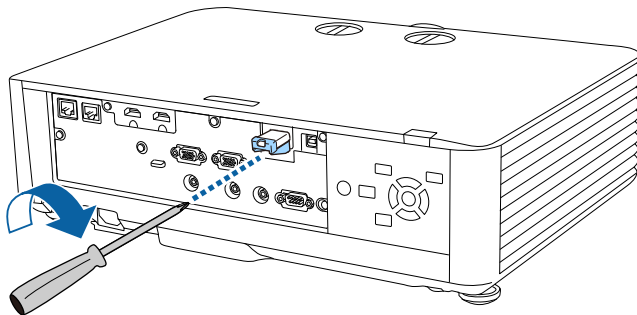

Выбор настроек беспроводной сети вручную

Перед тем, как выполнить проецирование по беспроводной сети, необходимо выбрать настройки сети для проектора.

- 1** Нажмите на кнопку [Menu], выберите меню **Сеть** и нажмите на кнопку [Enter].

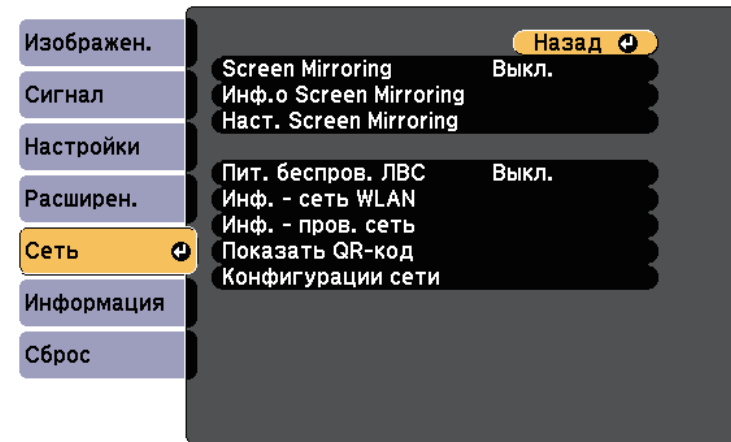

- 2** Установите значение **Вкл.** для параметра **Пит. беспров. ЛВС**.

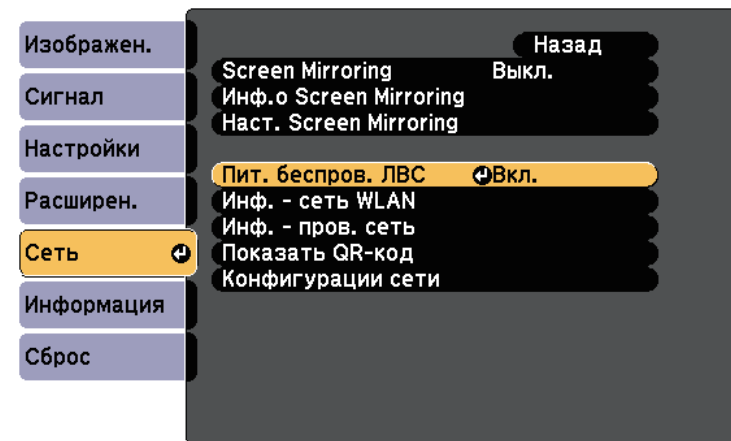

- 3** Выберите параметр **Конфигурации сети** и нажмите кнопку [Enter].

4 Выберите меню **Основные** и нажмите кнопку [Enter].

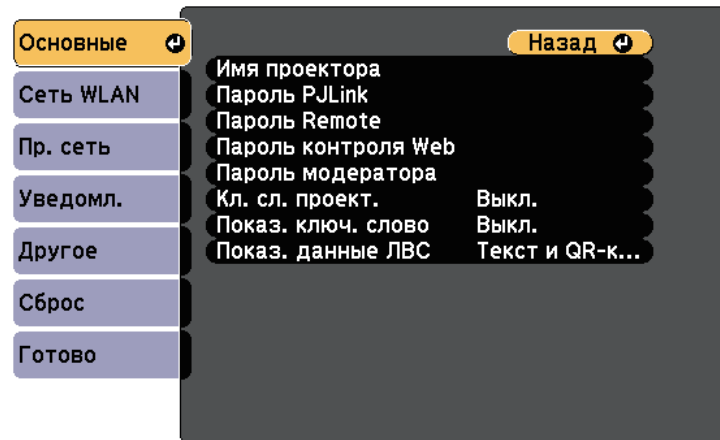

5 Выберите необходимые основные параметры.

- **Имя проектора** позволяет ввести имя длиной до 16 буквенно-цифровых символов для идентификации проектора в сети.
- **Пароль PLink** позволяет ввести пароль длиной до 32 буквенно-цифровых символов для использования протокола PLink для управления проектором.
- **Пароль Remote** позволяет ввести пароль длиной до 8 буквенно-цифровых символов для доступа к проектору с помощью функции Основное управление. (Имя пользователя EPSONREMOTE; пароль по умолчанию **guest**.)
- **Пароль контроля Web** позволяет ввести пароль длиной до 8 буквенно-цифровых символов для доступа к проектору по веб-сети. (Имя пользователя EPSONWEB; пароль по умолчанию **admin**.)
- **Пароль модератора** позволяет ввести пароль из четырех цифр для доступа к проектору в качестве модератора, используя программу Epson iProjection. (По умолчанию пароль отсутствует).

- **Ключевое слово проектора** позволяет включить защитный пароль для запрета доступа к проектору другим лицам, не находящимся в помещении с проектором. Для доступа к проектору и совместного доступа к текущему экрану необходимо ввести отображаемое случайное ключевое слово с компьютера, используя программу Epson iProjection.
- Функция **Показ. ключ. слово** служит для выбора отображения ключевого слова проектора на проецируемом изображении при доступе к проектору с помощью приложения Epson iProjection.
- **Показ. данные ЛВС** позволяет установить формат отображения информации о настройках сети проектора.



Экранную клавиатуру можно использовать для ввода букв и цифр. Нажимайте кнопки со стрелками на пульте дистанционного управления, чтобы выделить символы, и нажимайте кнопку [Enter], чтобы выбрать их.

6 Выберите меню **Сеть WLAN** и нажмите кнопку [Enter].

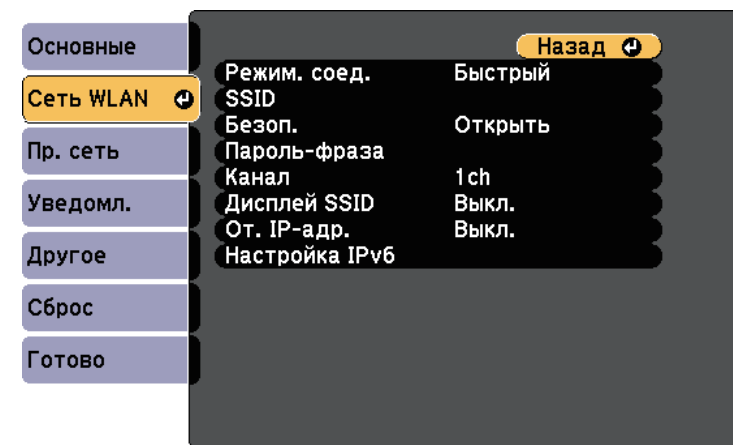

- 7** Выберите параметр **Режим соединения**.
- **Быстрый** обеспечивает подключение к нескольким смартфонам, планшетам или компьютерам непосредственно по беспроводному каналу связи.
 - **Расширенный**: обеспечивает подключение к нескольким смартфонам, планшетам или компьютерам через точку доступа беспроводной сети.

- 8** Если выбран режим **Расширенный**, выберите **Поиск точки доступа**, чтобы выбрать точку доступа, к которой необходимо подключиться.

 Если требуется ввести SSID вручную, выберите **SSID**.

- 9** Для режима соединения **Расширенный** назначьте IP-адрес, соответствующий вашей сети.
- Если сеть назначает адреса автоматически, выберите параметр **Настройки IP**, чтобы установить для параметра **DHCP** значение **Вкл.**
 - Если адреса нужно ввести вручную, выберите параметр **Настройки IP**, чтобы установить для параметра **DHCP** значение **Выкл.** и введите необходимые значения параметров проектора **Адрес IP**, **Маска подсети** и **Адрес шлюза**.
 - Если необходимо подключить проектор к сети с использованием протокола IPv6, выберите **Настройка IPv6**, чтобы для параметра **IPv6** установить значение **Вкл.**, после этого установите параметры **Автонастройка** и **Использ. врем. адрес**, если необходимо.

- 10** Чтобы не показывать SSID или IP-адрес на экране в режиме ожидания ЛВС, установите для параметра **Дисплей SSID** или **Отображение IP-адреса** значение **Выкл.**

- 11** После завершения выбора настроек выберите параметр **Готово** и следуйте инструкциям на экране, чтобы сохранить настройки и выйти из меню.

- 12** Нажмите кнопку [LAN] на пульте дистанционного управления. Настройки беспроводной сети завершены, когда на экране режима ожидания ЛВС появится правильный IP-адрес.

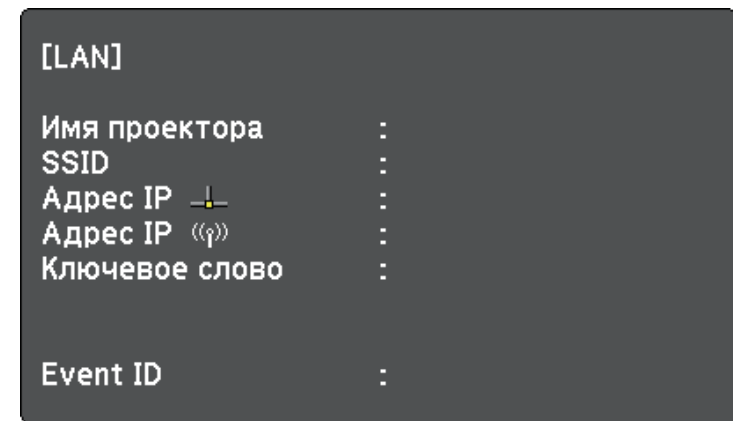

После завершения настройки беспроводного соединения проектора необходимо выбрать беспроводную сеть на компьютере. Затем запустите сетевую программу, чтобы передать изображения на свой проектор по беспроводной сети.

Выбор настроек беспроводной сети в Windows

Перед присоединением проектора выберите правильную беспроводную сеть на компьютере.

- 1** Для получения доступа к программному обеспечению модуля беспроводной связи нажмите пиктограмму сети в панели задач Windows.

- 2 Если соединение выполняется в режиме соединения Расширенный, выберите сетевое имя (SSID) для сети, к которой присоединяется проектор.
- 3 Нажмите пункт **Подключиться**.

Выбор настроек беспроводной сети в Mac

Перед присоединением проектора выберите правильную беспроводную сеть в ОС Mac.

- 1 Нажмите пиктограмму Wi-Fi на панели меню в верхней части экрана.
- 2 Если соединение выполняется в режиме Расширенный, убедитесь, что функция Wi-Fi включена, и выберите сетевое имя (SSID) для сети, к которой подключается проектор.

Настройка безопасности беспроводной сети

Безопасность проектора при использовании беспроводной сети можно настроить. Настройте один из следующих вариантов защиты для соответствующих настроек сети:

- Защита WPA2-PSK
- Защита WPA2-EAP *
- Защита WPA/WPA2-PSK *
- Защита WPA/WPA2-EAP *

* Доступно только для режима соединения Расширенный.



Обратитесь к администратору сети для получения инструкций по вводу правильной информации.

- 1 Для установки безопасности WPA2-EAP или WPA/WPA2-EAP убедитесь, что файл цифрового сертификата совместим с регистрацией проектора и находится прямо на USB-накопителе.
- 2 Нажмите на кнопку [Menu], выберите меню **Сеть** и нажмите на кнопку [Enter].
- 3 Выберите параметр **Конфигурации сети** и нажмите кнопку [Enter].
- 4 Выберите меню **Сеть WLAN** и нажмите кнопку [Enter].

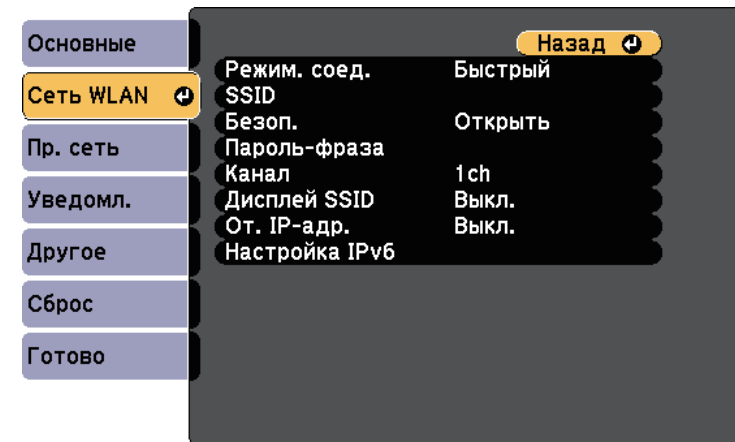

5 Выберите параметр **Безопасность** и нажмите кнопку [Enter].

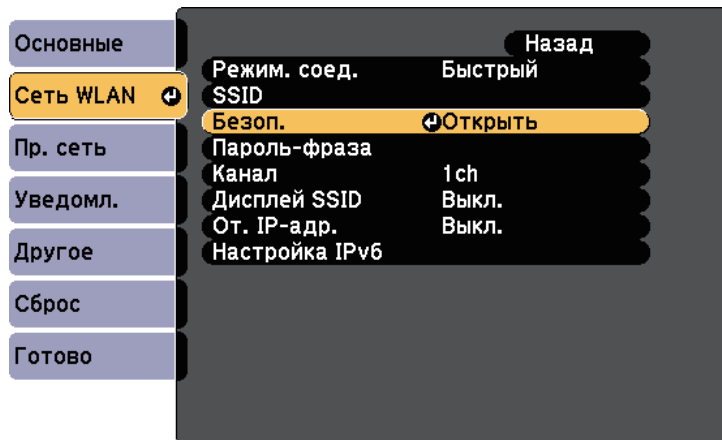

6 Выберите настройки безопасности, соответствующие настройкам сети.

7 В зависимости от выбранного вами режима безопасности выполните одно из следующих действий.

- **WPA2-PSK, WPA/WPA2-PSK:** Выберите параметр **Готово** и следуйте инструкциям на экране, чтобы сохранить настройки и выйти из меню.
- **WPA2-EAP и WPA/WPA2-EAP:** Выберите **Настройка EAP** и нажмите [Enter].

8 Выберите протокол аутентификации в соответствии с параметром **Тип EAP**.

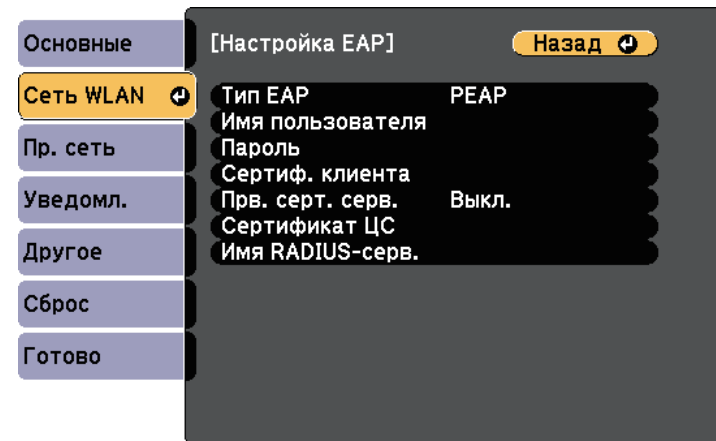

9 Чтобы импортировать свой сертификат, выберите тип сертификата и нажмите [Enter].

- **Сертификат клиента** для типа **PEAP-TLS** или **EAP-TLS**
- **Сертификат ЦС** для типа **PEAP, PEAP-TLS, EAP-TLS** или **EAP-FAST**



Цифровые сертификаты можно зарегистрировать из веб-браузера. Однако сертификат можно зарегистрировать только один раз, в противном случае он может установиться неправильно.

10 Выберите **Зарегистрировать** и нажмите [Enter].

11 Подключите USB-накопитель к порту USB-A проектора, следуя инструкциям на экране.

12 Нажмите кнопку [Enter], чтобы посмотреть список сертификатов.

- 13** Выберите из списка сертификат для импорта.
Для импорта сертификата необходимо ввести пароль после отображения приглашения на ввод.
- 14** Введите пароль и нажмите [Enter].
После импорта сертификата появится сообщение о завершении выполнения этой операции.
- 15** Выберите настройки EAP, если необходимо.
- **Имя пользователя:** позволяет ввести имя пользователя, используя до 64 буквенно-цифровых символов. Чтобы ввести более 32 символов, используйте веб-браузер. При импортировании сертификата клиента имя, на которое выдавался сертификат, устанавливается автоматически.
 - **Пароль:** позволяет ввести пароль (до 64 алфавитно-цифровых символов) для аутентификации при использовании типа **PEAP**, **EAP-FAST** или **LEAP**. Чтобы ввести более 32 символов, используйте веб-браузер.
 - **Прв. серт. серв.:** позволяет выбрать, проверять или нет сертификат сервера при задании сертификата ЦС.
 - **Имя RADIUS-серв.** позволяет ввести имя сервера для проверки.

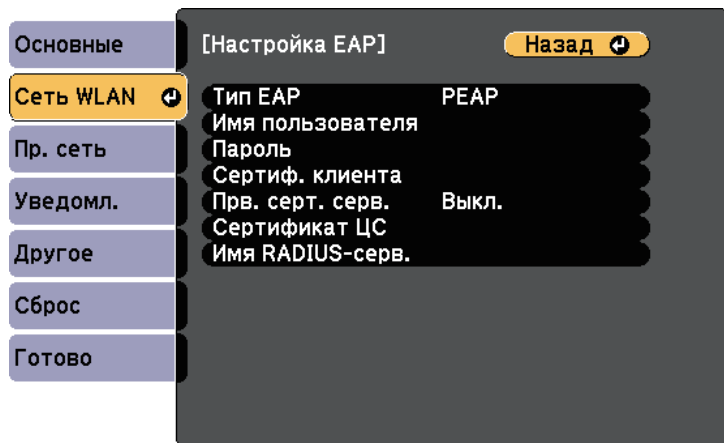

- 16** После завершения настроек выберите параметр **Готово** и следуйте инструкциям на экране, чтобы сохранить настройки и выйти из меню.

» Дополнительная информация

- "Поддерживаемые сертификаты: клиента и ЦС" [стр.120](#)
- "Меню Сеть – Меню беспроводная ЛВС" [стр.174](#)

Поддерживаемые сертификаты: клиента и ЦС

Можно зарегистрировать эти типы цифровых сертификатов.

Сертификат клиента (PEAP-TLS/EAP-TLS)

Технические характеристики	Описание
Формат	PKCS#12
Расширение	PFX, P12
Шифрование	RSA
Хеши	MD5/SHA-1/SHA-256/SHA-384/SHA-512
Длина ключа	512/1024/2048/4096 битов
Пароль*	До 32 буквенно-цифровых символов; обязательный

Сертификат ЦС (PEAP/PEAP-TLS/EAP-TLS/EAP-FAST)

Технические характеристики	Описание
Формат	X509v3
Расширение	DER/CER/PEM
Шифрование	RSA
Хеши	MD5/SHA-1/SHA-256/SHA-384/SHA-512
Длина ключа	512/1024/2048/4096 битов
Кодировка	BASE64/Binary

*Можно задать пароль, используя до 64 буквенно-цифровых символов. Однако для ввода более 32 символов потребуется веб-браузер.

Использование QR-кода для подключения мобильного устройства

После настройки беспроводной сети для вашего проектора на экране можно показать QR-код и использовать его для подключения к мобильному устройству с помощью приложения Epson iProjection (iOS/Android).



- Проверьте, что на вашем устройстве установлена последняя версия приложения Epson iProjection (V1.3.0 или выше).
- Приложение Epson iProjection можно бесплатно скачать из App Store или Google Play. Все расходы, связанные с использованием App Store или Google Play, несет пользователь.
- При использовании Epson iProjection в режиме подключения Быстрый рекомендуется выполнить настройки безопасности.

- 1** Нажмите кнопку [LAN] на пульте дистанционного управления. На проецируемом экране отображается QR-код.



- Если QR-код не виден, установите для параметра **Показ. данные ЛВС** значение **Текст и QR-код** в меню **Сеть** проектора.
☛ **Сеть > Конфигурации сети > Базовый > Показ. данные ЛВС**
- Чтобы скрыть QR-код, нажмите на кнопку [Esc].
- Если QR-код скрыт, нажмите на кнопку [Enter] для отображения кода.

- 2** Запустите программу Epson iProjection на мобильном устройстве.
- 3** Чтобы подключить к проектору мобильное устройство, считайте проецируемый на нем QR-код в приложении Epson iProjection.



Чтобы правильно считать QR-код, смотрите на экран под прямым углом на достаточно близком расстоянии так, чтобы изображение кода совпало с границами считывающего QR-код приложения на вашем мобильном устройстве. При нахождении вдалеке от экрана код может не считаться.

Установив подключение, выберите меню **Contents** в , а затем выберите файл для проецирования.

Подключение к компьютеру на базе ОС Windows с помощью USB-ключа

Для быстрого подключения проектора к компьютеру на базе ОС Windows с поддержкой беспроводной ЛВС можно установить флэш-накопитель USB в качестве USB-ключа. После создания USB-ключа изображения можно быстро проецировать с сетевого проектора.

- 1** Установка USB-ключа с помощью приложения Epson iProjection (Windows/Mac).



Инструкции см. в *Руководство по эксплуатации Epson iProjection (Windows/Mac)*.

- 2** Убедитесь, что модуль беспроводной ЛВС установлен или встроен в ваш проектор.
- 3** Включите проектор.
- 4** Нажмите кнопку [LAN] на пульте дистанционного управления. Откроется экран режима ожидания LAN. Проверьте, отображается ли SSID и IP-адрес.

5 Для подключения USB-ключа выполните одно из следующих действий:

- Подключите USB-ключ к порту проектора USB-A (EB-L615U/EB-L610U).
- Извлеките модуль беспроводной ЛВС из проектора и вставьте USB-ключ в тот же разъем, который использовался для модуля беспроводной ЛВС (EB-L510U/EB-L610W/EB-L610/EB-L400U/EB-L500W/EB-L500).

Появится проецируемое сообщение, информирующее, что обновление сетевой информации завершено.

6 Извлеките ключ USB.

Если для вашего проектора требуется модуль беспроводной ЛВС, снова установите его в проектор.

7 Присоедините ключ USB к порту USB компьютера.



При работе в ОС Windows Vista, если отображается окно AutoPlay, выберите файл **MPPLaunch.exe**, а затем выберите **Разрешить**.

8 Для установки необходимого приложения следуйте инструкциям на экране.



- Если отображается сообщение брандмауэра Windows, нажмите **Да**, чтобы деактивировать брандмауэр.
- Для установки программы необходимы права администратора.
- Если она не устанавливается автоматически, дважды щелкните файл **MPPLaunch.exe** на USB-ключе.

Через несколько минут проектор отображает изображение с компьютера.

9 После завершения беспроводного проецирования выберите параметр **Безопасное удаление устройства** на панели задач Windows, а затем извлеките ключ USB из компьютера.



Для повторной активации беспроводного соединения по локальной сети может понадобиться перезапуск компьютера.

Технология Miracast позволяет отправлять изображения на проектор с мобильных устройств, таких как ноутбуки, смартфоны и планшеты (EB-L615U/EB-L610U).

Если устройство поддерживает Miracast, установка дополнительного программного обеспечения не требуется. При использовании компьютера на базе ОС Windows убедитесь, что для подключения Miracast используется необходимый адаптер.

При использовании функции Screen Mirroring существуют следующие ограничения.

- Воспроизведение чередующихся изображений невозможно.
- Невозможно воспроизводить многоканальный звук через канал 3ch (канал 3).
- Невозможно проецировать изображения с разрешением выше 1920 × 1080 и частотой кадров более 30 к/с.
- Невозможно воспроизводить трехмерное видео.
- В зависимости от используемого устройства подключение Miracast может не позволить просматривать содержимое с защитой авторским правом.
- Не изменяйте Наст. Screen Mirroring проектора в процессе проецирования с использованием Screen Mirroring. В противном случае связь с проектором может прерваться и потребуются повторное подключение.

☛ Сеть > Наст. Screen Mirroring

- В процессе проецирования с использованием Screen Mirroring не отключайте проектор, нажимая на выключатель.



Мобильные устройства с ОС Android или Windows 8.1 (и последующих версий) в основном поддерживают технологию Miracast.

Поддержка технологии Miracast зависит от мобильного устройства. Детальную информацию см. в руководстве к устройству.

- "Подключение с использованием функции Screen Mirroring для программного обеспечения Miracast" [стр.125](#)

Выбор настроек функции Screen Mirroring

Чтобы проецировать изображения с мобильного устройства для проектора можно настроить функцию Screen Mirroring.



Если для параметра **Защ. Screen Mirroring** установлен пароль, сначала отключите пароль **Защ. Screen Mirroring**.

1

Нажмите на кнопку [Menu], выберите меню **Сеть** и нажмите на кнопку [Enter].

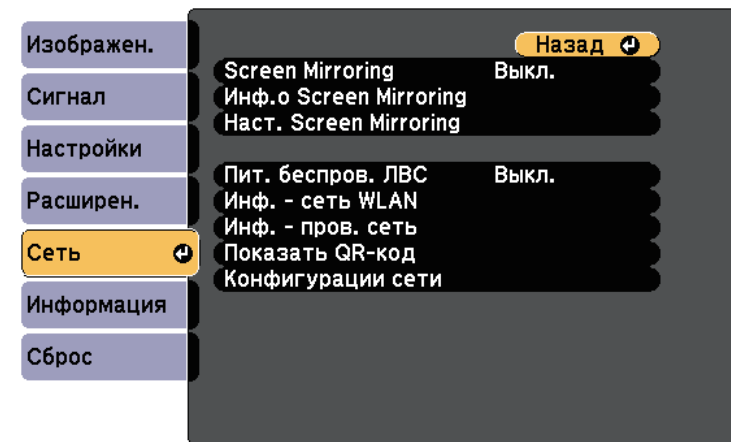

» Дополнительная информация

- "Выбор настроек функции Screen Mirroring" [стр.123](#)

2 Установите значение **Вкл.** для параметра **Screen Mirroring**.



3 Выберите параметр **Наст. Screen Mirroring** и нажмите кнопку [Enter].

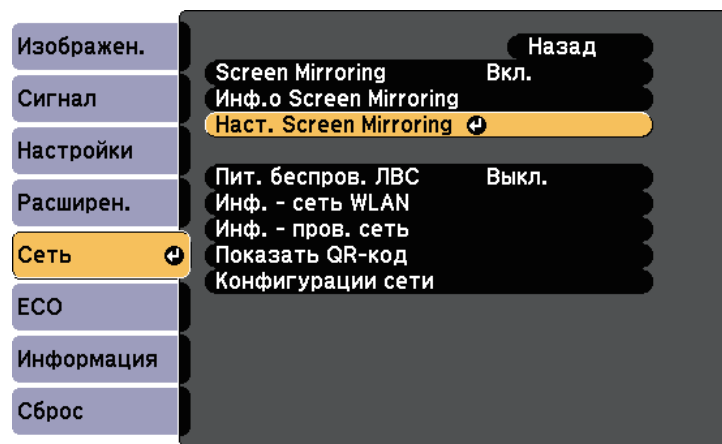

4 При необходимости установите значение параметра **Имя дисплея**.

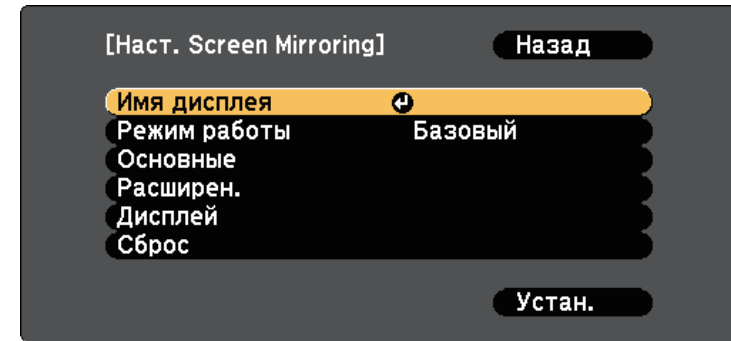

5 Выберите параметр **Режим работы**.

- Выберите **Базовый** для подключения с основными параметрами.
- Выберите **Расширенный** для подключения с расширенными параметрами.

6 При необходимости выберите параметр **Базовый**.

- **Система WLAN** позволяет выбрать тип системы беспроводной сети, к которой присоединяется проектор.
- **Наст.производит.** позволяет регулировать скорость/качество зеркального отображения экрана. Выберите низкое значение для увеличения качества и высокое значение для увеличения скорости.
- **Режим. соед.** позволяет выбрать WPS (Wi-Fi Protected Setup). Эта функция доступна только в режиме работы **Базовый**.

7 Для режима работы **Расширенный** выберите значение **Расширенный**.

- **Режим совещания** используется для выбора типа совещания. Выберите **Прерыв. возм.** для подключения к другому мобильному устройству в процессе проецирования с использованием Screen Mirroring или **Прер. невозм.** для подключения только к одному устройству.

- **Канал** позволяет выбрать беспроводной канал, который используется функцией Screen Mirroring.

- 8** При необходимости выберите параметр **Дисплей**.
- **Увед. о PIN-коде** позволяет отображать на проецируемом изображении PIN-код во время проецирования источников входного сигнала, отличных от Screen Mirroring.
 - **Показ. имя устр.** позволяет отображать на проецируемом изображении имя вновь подключенного устройства при проецировании с источников входного сигнала, отличных от Screen Mirroring.

- 9** После завершения выбора настроек выберите параметр **Установить** и следуйте инструкциям на экране, чтобы сохранить настройки и выйти из меню.

- 10** Нажмите на кнопку [Home] на пульте ДУ. Настройки завершены после отображения на главном экране Имя дисплея.

- 3** Для поиска проектора воспользуйтесь на мобильном устройстве функцией Miracast.

Появляется список доступных устройств.

- 4** Выберите Имя дисплея проектора из списка.

- 5** Если на мобильном устройстве появляется экран для ввода PIN-кода, введите PIN-код, отображаемый на экране ожидания функции зеркального отображения экрана или в нижнем правом углу проецируемого изображения.

Проектор отображает изображение с мобильного устройства.



Установление соединения может занять некоторое время. Во время попытки соединения не отсоединяйте кабель питания проектора. Это действие может прекратить работу устройства или привести к его неправильной работе.

В зависимости от мобильного устройства во время соединения может понадобиться удалить устройство. Следуйте инструкциям на экране устройства.

Подключение с использованием функции Screen Mirroring для программного обеспечения Miracast

Если мобильное устройство, напр., смартфон, поддерживает технологию Miracast, можно подключить его к проектору без проводов и проецировать изображения. В случае подключения с использованием функции Screen Mirroring можно воспроизводить звук через систему динамиков проектора.

- 1** Выберите на проекторе параметр **Наст. Screen Mirroring**.

- 2** Нажмите кнопку [LAN] на пульте дистанционного управления, чтобы включить источник зеркального отображения экрана.

Появляется экран ожидания функции зеркального отображения экрана.

» Дополнительная информация

- "Подключение с использованием функции Screen Mirroring в Windows 10" [стр.125](#)
- "Подключение с использованием функции Screen Mirroring в Windows 8.1" [стр.126](#)

Подключение с использованием функции Screen Mirroring в Windows 10

В случае подключения с использованием функции Screen Mirroring можно настроить компьютер для беспроводного проецирования, а звук воспроизводить через систему динамиков проектора.

- 1** Выберите на проекторе параметр **Наст. Screen Mirroring**.

- Нажмите кнопку [LAN] на пульте дистанционного управления, чтобы включить источник зеркального отображения экрана. Появляется экран ожидания функции зеркального отображения экрана.

- Откройте **Центр поддержки** и выберите **Подключиться**.

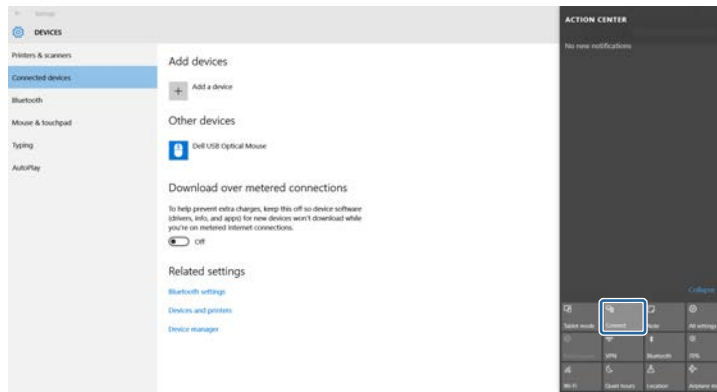

Появляется список доступных устройств.

- Выберите **Имя дисплея проектора** из списка.

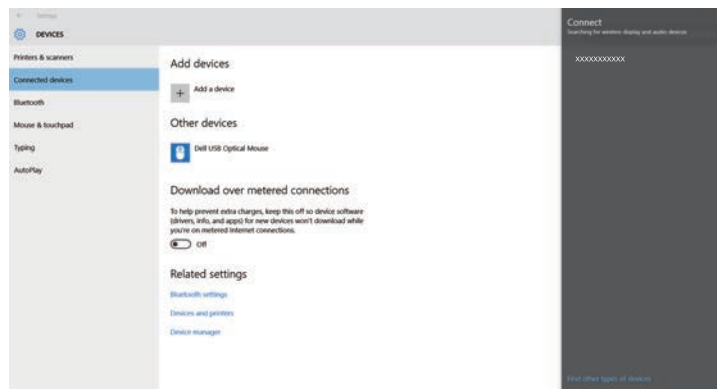

- Если на компьютере появляется экран для ввода PIN-кода, введите PIN-код, отображаемый на экране ожидания функции Screen Mirroring или в нижнем правом углу проецируемого изображения. Проектор отображает изображение с компьютера.



Установление соединения может занять некоторое время. Во время попытки соединения не отсоединяйте кабель питания проектора. Это действие может прекратить работу устройства или привести к его неправильной работе.

Подключение с использованием функции Screen Mirroring в Windows 8.1

В ОС Windows 8.1 можно настроить компьютер для беспроводного проецирования с помощью Чудо-кнопок. В случае подключения с использованием функции Screen Mirroring можно воспроизводить звук через систему динамиков проектора.

- Выберите на проекторе параметр **Наст. Screen Mirroring**.
- Нажмите кнопку [LAN] на пульте дистанционного управления, чтобы включить источник зеркального отображения экрана. Появляется экран ожидания функции зеркального отображения экрана.

- 3** Выберите на компьютере **Устройства** из чудо-кнопок и выберите вариант **Проецировать**.

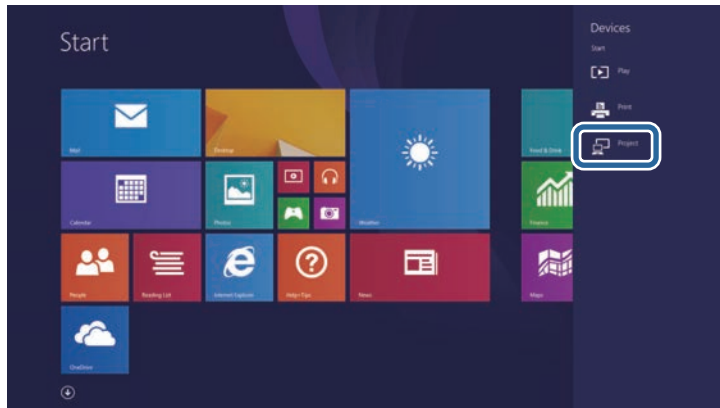

- 4** Выберите **Добавить беспроводной дисплей**.

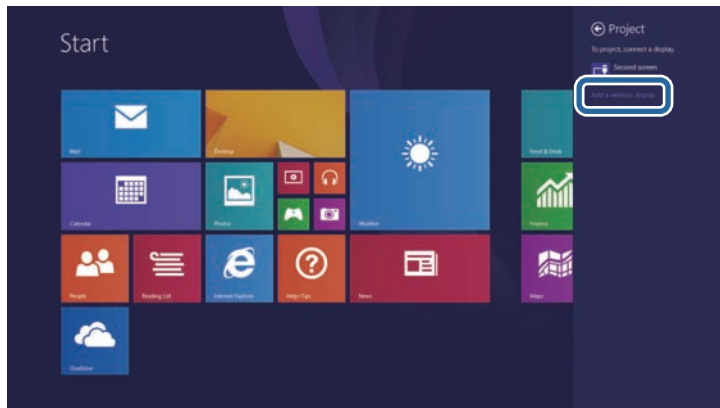

Появляется список доступных устройств.

- 5** Выберите Имя дисплея проектора из списка.

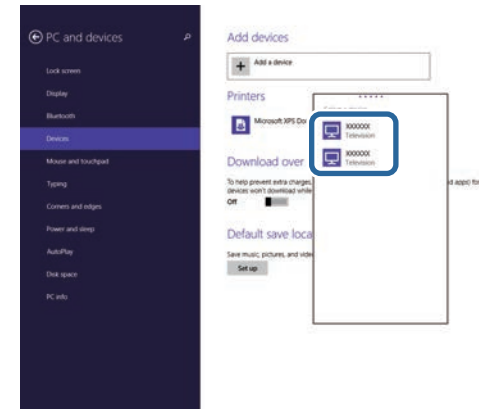

- 6** Если на компьютере появляется экран для ввода PIN-кода, введите PIN-код, отображаемый на экране ожидания функции Screen Mirroring или в нижнем правом углу проецируемого изображения. Проектор отображает изображение с компьютера.

 Установление соединения может занять некоторое время. Во время попытки соединения не отсоединяйте кабель питания проектора. Это действие может прекратить работу устройства или привести к его неправильной работе.

Протокол HTTPS можно использовать для усиления безопасности проектора и связанного с ним веб-браузера. Для этого создайте сертификат сервера, установите его на проектор и включите настройку **Безопас. HTTP-соед** в меню проектора, чтобы проверить надежность веб-браузера.

☛ **Сеть > Конфигурации сети > Другое > Безопасное HTTP-соединение**

Даже если сертификат сервера не установлен, проектор автоматически создает самозаверяющий сертификат и обменивается данными. Однако, поскольку самозаверяющий сертификат не может проверить надежность по веб-браузеру, отображается предупреждение о надежности сервера при обращении к проектору через веб-браузер. Это предупреждение не мешает обмену данными.

» Дополнительная информация

- "Импортирование сертификата веб-сервера с помощью меню" [стр.128](#)

Импортирование сертификата веб-сервера с помощью меню

Можно создать собственный сертификат веб-сервера и импортировать его с помощью меню проектора и флэш-накопителя USB.



Цифровые сертификаты можно зарегистрировать из веб-браузера. Однако сертификат можно зарегистрировать только один раз, в противном случае он может установиться неправильно.

- 1 Убедитесь, что файл цифрового сертификата совместим с регистрацией проектора и расположен непосредственно на USB-накопителе.
- 2 Нажатая кнопка [Menu], выберите меню **Сеть** и нажмите на кнопку [Enter].
- 3 Выберите параметр **Конфигурации сети** и нажмите кнопку [Enter].

- 4 Выберите меню **Другое** и нажмите кнопку [Enter].

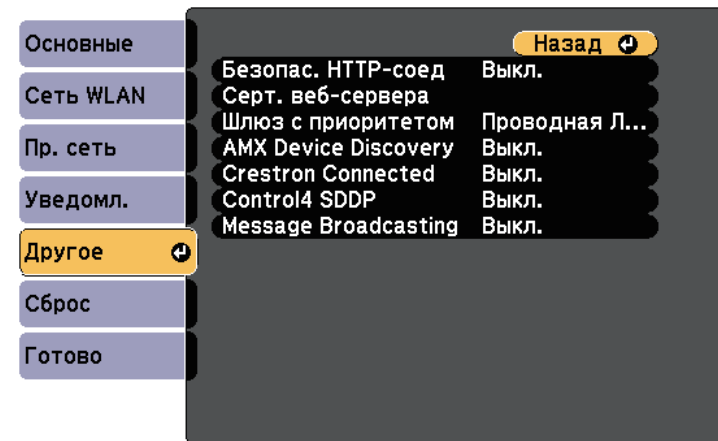

- 5 Установите значение **Вкл.** для параметра **Безопас. HTTP-соед.**
- 6 Выберите **Серт. веб-сервера** и нажмите на кнопку [Enter].
- 7 Выберите **Зарегистрировать** и нажмите [Enter].
- 8 Подключите USB-накопитель к порту USB-A проектора, следуя инструкциям на экране.
- 9 Нажмите кнопку [Enter], чтобы посмотреть список сертификатов.
- 10 Выберите из списка сертификат для импорта.
Для импорта сертификата необходимо ввести пароль после отображения приглашения на ввод.
- 11 Введите пароль и нажмите [Enter].
После импорта сертификата появится сообщение о завершении выполнения этой операции.

» Дополнительная информация

- "Поддерживаемые сертификаты веб-сервера" [стр.129](#)

Поддерживаемые сертификаты веб-сервера

Можно зарегистрировать эти типы цифровых сертификатов.

Сертификат веб-сервера (Безопасное HTTP-соединение)

Технические характеристики	Описание
Формат	PKCS#12
Расширение	PFX, P12
Шифрование	RSA
Хеши	MD5/SHA-1/SHA-256/SHA-384/SHA-512
Длина ключа	512/1024/2048/4096 битов
Обычное имя	Имя сетевого хоста
Организация	Указывается дополнительно
Пароль*	До 32 буквенно-цифровых символов; обязательный

*Можно задать пароль, используя до 64 буквенно-цифровых символов.
Однако для ввода более 32 символов потребуется веб-браузер.

Контролирование проектора и управление им

Для контролирования проектора и управления им по сети следуйте инструкциям из этих разделов.

» **Дополнительная информация**

- "Epson Projector Management" [стр.131](#)
- "Контролирование сетевого проектора с помощью веб-браузера" [стр.132](#)
- "Управление подключенным к сети проектором в режиме «Воспроизведение контента»" [стр.136](#)
- "Регистрация цифрового сертификата из веб-браузера" [стр.141](#)
- "Настройка отправки предупреждений о состоянии проектора по эл. почте" [стр.142](#)
- "Настройка контролирования с помощью SNMP" [стр.144](#)
- "Использование команд ESC/VP21" [стр.145](#)
- "Поддержка PJLink" [стр.147](#)
- "Поддержка системы Crestron Connected" [стр.148](#)
- "Настройка графиков действий проектора" [стр.153](#)

Программное обеспечение Epson Projector Management (только для Windows) позволяет контролировать проектор и управлять им по сети. Инструкции см. в *Руководство по эксплуатации Epson Projector Management*.

Программу Epson Projector Management можно загрузить со следующего веб-сайта.

<http://www.epson.com/>

После присоединения проектора к сети можно выбрать настройки проектора и управлять проецированием с помощью совместимого веб-браузера. Он позволяет получить дистанционный доступ к проектору.



- Убедитесь, что проектор и компьютер подключены к сети. При проецировании изображений с использованием беспроводной ЛВС выберите режим подключения **Расширенный**.
- Можно использовать следующие веб-браузеры.
 - Internet Explorer 9.0 или более поздних версий (Windows)
 - Microsoft Edge (Windows)
 - Safari (Mac)
- При использовании веб-браузера нельзя использовать прокси-сервер для подключения. С помощью веб-браузера невозможно выбирать все параметры меню или управлять всеми функциями проектора.
- Если для настройки **Режим ожидания** установлено значение **Связь вкл.**, настройка и управление с помощью веб-браузера возможны, даже если проектор находится в режиме ожидания (когда питание выключено).
 - ☛ **Расширен.** > **Режим ожидания** > **Режим ожидания**

- 1** Убедитесь, что проектор включен.
- 2** Убедитесь, что компьютер или устройство подключены к той же сети, что и проектор.
- 3** Запустите на компьютере или устройстве веб-браузер.
- 4** Введите в адресной строке браузера IP-адрес проектора и откройте экран Epson Web Control. При вводе адреса IPv6 его необходимо заключать в квадратные скобки.

Появится экран Epson Web Control.



- 1** Удаленное управление проектором.
 - 2** Отображает тестовый шаблон.
 - 3** Вызов рабочего окна Crestron Connected. Доступно только при настройке системы Crestron Connected.
 - 4** Выполнение детальных настроек проектора.
 - 5** Отображение состояния проектора.
 - 6** Управление настройками меню проектора пальцем или мышью.
- 5** Выберите параметр, соответствующий функции проектора, которой нужно управлять.



- Для работы с некоторыми параметрами экрана Epson Web Control может потребоваться войти в систему. Если отображается окно входа в систему, введите имя пользователя и пароль. (Имя пользователя по умолчанию EPSONWEB, пароль по умолчанию admin).
- Пароль можно изменить в пункте **Пароль контроля Web** в меню проектора **Сеть**.
 ⚙ **Сеть > Конфигурации сети > Основные > Пароль контроля Web**
- В меню **Дополнительно** можно выбрать только следующие настройки.
 - Монитор: Пароль (до 16 буквенно-цифровых символов)
 - Настройка IPv6 (вручную)
 - Порт HTTP (номер порта для использования функции Контроль Web за исключением 80 [по умолчанию], 843, 3620, 3621, 3625, 3629, 4352, 4649, 5357, 10000, 10001, 41794)

» Дополнительная информация

- "Параметры функции «Контроль Web»" [стр.133](#)
- "Настройка проектора – Меню Расширен." [стр.166](#)
- "Меню Сеть – Меню Основные" [стр.173](#)

Параметры функции «Контроль Web»

Основное управление



- Если отображается окно входа в систему, введите имя пользователя и пароль. (Имя пользователя по умолчанию EPSONREMOTE, пароль по умолчанию guest).
- Пароль можно изменить в пункте **Пароль Remote** в меню проектора **Сеть**.
 ⚙ **Сеть > Конфигурации сети > Основные > Пароль Remote**

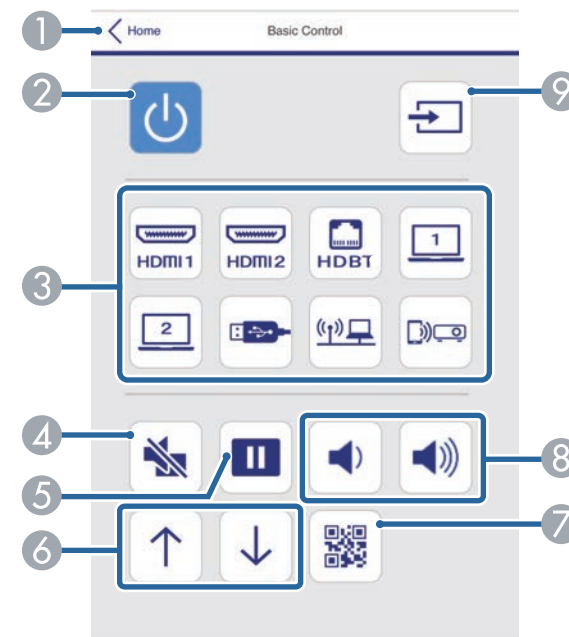

- 1 Возврат к экрану Epson Web Control.
- 2 Включение и выключение питания проектора.
- 3 Выбор источника входного сигнала.
- 4 Временное включение или выключение видео- или аудиосигнала.

- 5 Приостановка и возобновление воспроизведения изображений.
- 6 Переход на страницу вверх и вниз.
- 7 Служит для отображения QR-кода.
- 8 Корректировка уровня звука динамика.
- 9 Поиск источников.

Панель управления меню

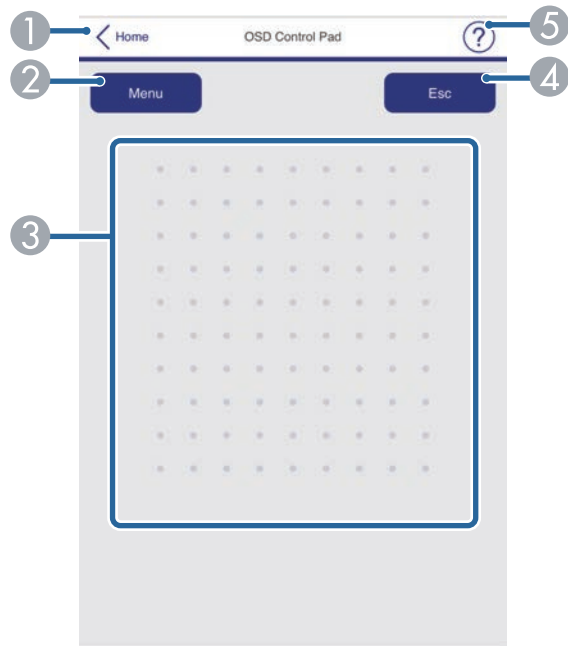

- 1 Возврат к экрану Epson Web Control.
- 2 Открытие меню настройки проектора.
- 3 Используйте палец или мышь для перехода по пунктам меню.
- 4 Возврат к предыдущему меню.
- 5 Отображение тем справки.



С помощью функции Epson Web Control невозможно изменить следующие параметры.

- Связь HDMI
- Форма указателя
- Польз. кнопка
- Тестовый шаблон
- Позиция сообщения
- Логотип пользов.
- Язык
- Ур. сигн. HDBaseT
- Воспроизв.контента

Тестовый шаблон

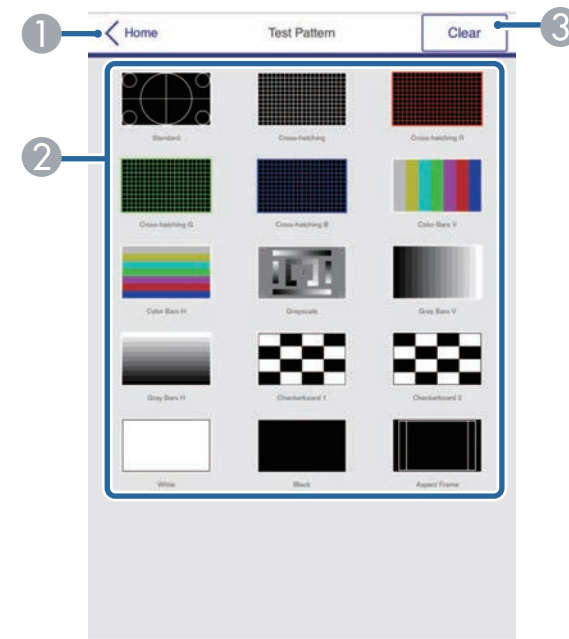

- 1 Возврат к экрану Epson Web Control.

- 2 Отображение доступных тестовых шаблонов; выберите тестовый шаблон для проецирования.
- 3 Выключение экрана тестовых шаблонов.

Данные состояния

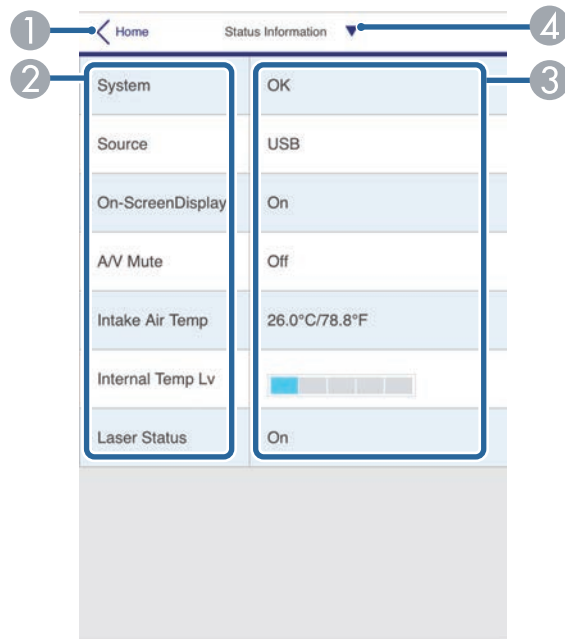

- 1 Возврат к экрану Epson Web Control.
- 2 Отображение списка контролируемых настроек.
- 3 Отображение состояния настройки.
- 4 Выберите другие данные состояния для просмотра.

В режиме Воспроизв.контента можно выбирать настройки проектора, управлять проецированием и редактировать списки воспроизведения с помощью веб-браузера.



Кроме того, можно управлять проектором с использованием веб-браузера из приложения Epson iProjection (iOS/Android).

Внимание

Не отключайте флеш-накопитель USB от проектора и не отключайте кабель питания проектора в следующих ситуациях. Данные, сохраненные на флеш-накопителе USB, могут быть повреждены.

- При отображении экрана Списки воспроизведения
- При отображении экрана USB-флеш-накопитель

- 1** Убедитесь, что проектор работает в режиме Воспроизв.контента.
- 2** Убедитесь, что компьютер или устройство подключены к той же сети, что и проектор.
- 3** Запустите на компьютере или устройстве веб-браузер.
- 4** Введите в адресной строке браузера IP-адрес проектора и откройте экран Epson Web Control. При вводе адреса IPv6 его необходимо заключать в квадратные скобки.

Откроется экран Epson Web Control.

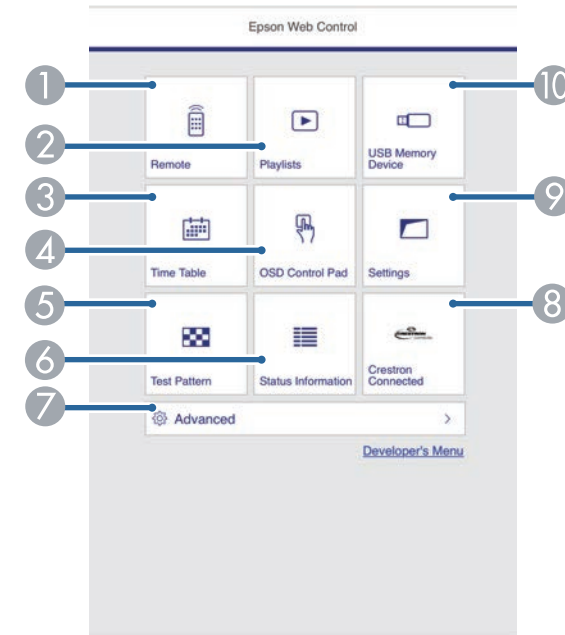

- 1** Удаленное управление проектором.
- 2** Позволяет редактировать списки воспроизведения для режима Воспроизв.контента.
- 3** Открывает экран Расписание.
- 4** Управление настройками меню проектора пальцем или мышью.
- 5** Отображает тестовый шаблон.
- 6** Отображение состояния проектора.
- 7** Выполнение детальных настроек проектора.
- 8** Вызов рабочего окна Crestron Connected. Доступно только при настройке системы Crestron Connected.
- 9** Выполнение настроек проектора.

- 10 Регистрация или удаление данных для списка воспроизведения на флеш-накопителе USB.

5 Выберите параметр, соответствующий функции проектора, которой нужно управлять.



- Для работы с некоторыми параметрами экрана Epson Web Control может потребоваться войти в систему. Если отображается окно входа в систему, введите имя пользователя и пароль. (Имя пользователя по умолчанию **EPSONWEB**, пароль по умолчанию **admin**).
- Пароль можно изменить в пункте **Пароль контроля Web** в меню проектора **Сеть**.
 - ☛ **Сеть > Конфигурации сети > Основные > Пароль контроля Web**
- В меню **Дополнительно** можно выбрать только следующие настройки.
 - Монитор: Пароль (до 16 буквенно-цифровых символов)
 - Настройка IPv6 (вручную)
 - Порт HTTP (номер порта для использования функции Контроль Web за исключением 80 [по умолчанию], 843, 3620, 3621, 3625, 3629, 4352, 4649, 5357, 10000, 10001, 41794)

» Дополнительная информация

- "Параметры функции «Контроль Web» в режиме «Воспроизведение контента»" [стр.137](#)
- "Поддержка системы Crestron Connected" [стр.148](#)

Параметры функции «Контроль Web» в режиме «Воспроизведение контента»

Удаленный



- 1 Возврат к экрану Epson Web Control.
- 2 Включение и выключение питания проектора.
- 3 Выбор источника входного сигнала.
- 4 Временное включение или выключение видео- или аудиосигнала.
- 5 Выбор избранных списков воспроизведения.
- 6 Включение или выключение функции **Эффект наложения**.
- 7 Корректировка уровня звука динамика.

Список воспроизведения

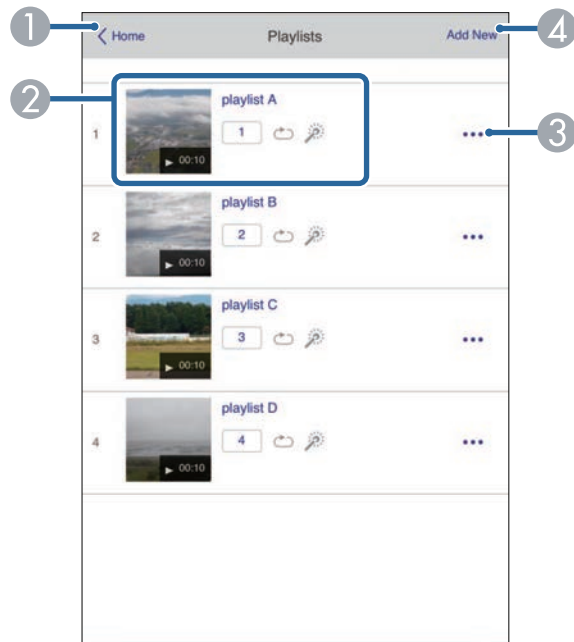

- 1 Возврат к экрану Epson Web Control.
- 2 Управление воспроизведением списка воспроизведения.
- 3 Редактирование, копирование или удаление списка воспроизведения.
- 4 Создание нового списка воспроизведения.

USB-флеш-накопитель

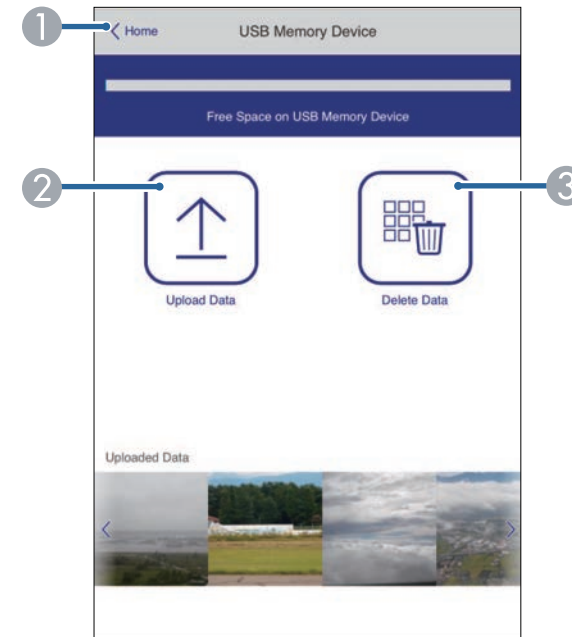

- 1 Возврат к экрану Epson Web Control.
- 2 Копирование изображений или фильмов, которые необходимо добавить в списки воспроизведения на USB-флеш-накопителе.
- 3 Удаление изображений или фильмов, хранящихся на USB-флеш-накопителе.

Расписание

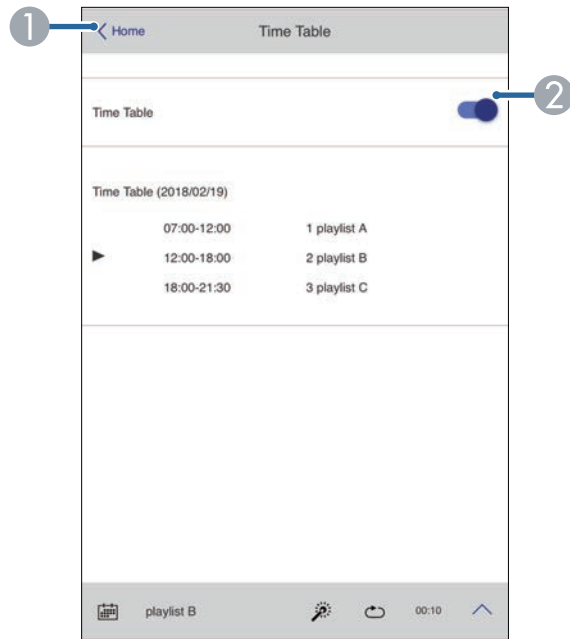

- 1 Возврат к экрану Epson Web Control.
- 2 Включение или выключение расписания.



С помощью функции расписания можно указать время начала и окончания воспроизведения списка воспроизведения в приложении Epson Projector Content Manager.
Дополнительные сведения представлены в документе *Руководство по эксплуатации Epson Projector Content Manager*.

Панель управления меню

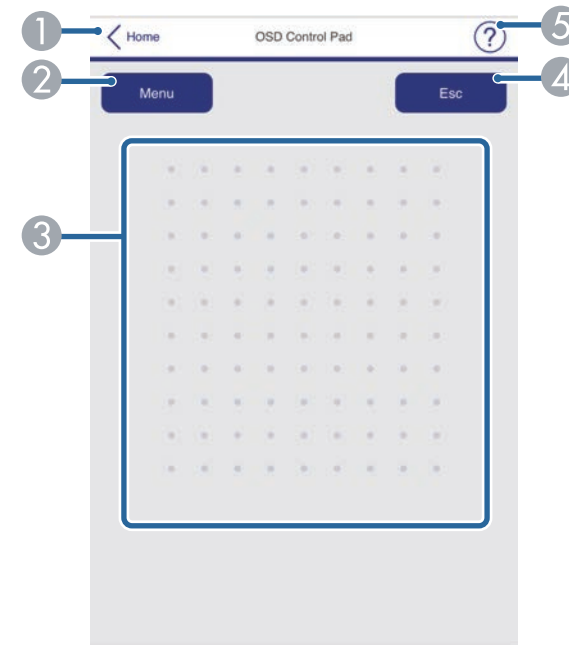

- 1 Возврат к экрану Epson Web Control.
- 2 Открытие меню настройки проектора.
- 3 Используйте палец или мышь для перехода по пунктам меню.
- 4 Возврат к предыдущему меню.
- 5 Отображение тем справки.



С помощью функции Epson Web Control невозможно изменить следующие параметры.

- Связь HDMI
- Форма указателя
- Польз. кнопка
- Тестовый шаблон
- Позиция сообщения
- Логотип пользов.
- Язык
- Ур. сигн. HDBaseT
- Воспроизв.контента

Чтобы обеспечить безопасность файлов презентации, можно зарегистрировать цифровые сертификаты на проекторе.



Цифровые сертификаты можно также зарегистрировать в меню проектора **Сеть**. Однако сертификат можно зарегистрировать только один раз, в противном случае он может установиться неправильно.

☛ **Сеть > Конфигурации сети > Беспроводная ЛВС > Настройка EAP > Сертификат клиента**

☛ **Сеть > Конфигурации сети > Беспроводная ЛВС > Настройка EAP > Сертификат ЦС**

☛ **Сеть > Конфигурации сети > Другое > Сертификат веб-сервера**

- 1** Убедитесь, что ваш файл цифрового сертификата совместим с регистрацией проектора.
- 2** Убедитесь, что проектор включен.
- 3** Запустите веб-браузер на компьютер или устройстве, подключенном к сети.
- 4** Введите в адресной строке браузера IP-адрес проектора и откройте экран Epson Web Control.
Появится экран Epson Web Control.
- 5** Выберите **Дополнительно**.



- Перед тем, как отобразится экран **Дополнительно**, может потребоваться вход в систему. Если отображается окно входа в систему, введите имя пользователя и пароль. (Имя пользователя по умолчанию **EPSONWEB**, пароль по умолчанию **admin**).
- Пароль можно изменить в пункте **Пароль контроля Web** в меню проектора **Сеть**.
☛ **Сеть > Конфигурации сети > Основные > Пароль контроля Web**

- 6** В меню **Сеть** выберите **Сертификат**.
- 7** Выберите файл сертификата, который необходимо зарегистрировать.
- 8** Введите пароль в поле **Пароль** и нажмите кнопку **Установить**.
- 9** Завершив регистрацию сертификата, нажмите на кнопку **Применить** для завершения изменений и регистрации.

Можно настроить, чтобы проектор отправлял по сети эл. предупреждения, если с проектором имеются проблемы.

Если для настройки **Режим ожидания** установлено значение **Связь вкл.**, предупреждения по электронной почте будут приходить, даже если проектор находится в режиме ожидания (когда питание отключено).

☛ **Расширен.** > **Режим ожидания** > **Режим ожидания**

- 1** Нажмите на кнопку [Menu], выберите меню **Сеть** и нажмите на кнопку [Enter].
- 2** Выберите параметр **Конфигурации сети** и нажмите кнопку [Enter].
- 3** Выберите меню **Уведомл.** и нажмите кнопку [Enter].

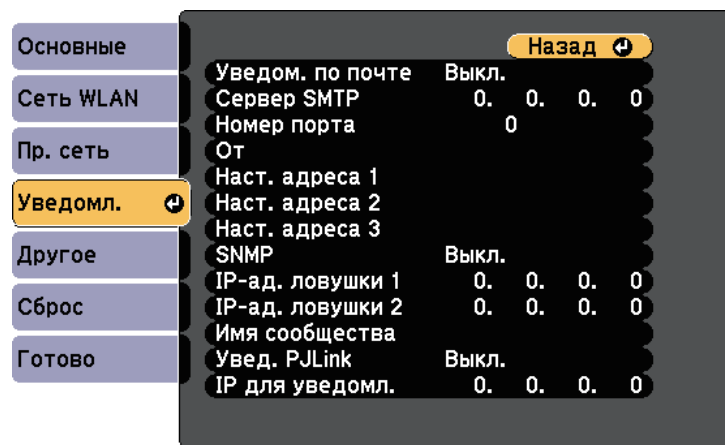

- 4** Установите для параметра **Уведом. по почте** значение **Вкл.**
- 5** Введите IP-адрес для параметра **Сервер SMTP**.

 Не используйте эти адреса: 127.x.x.x или 224.0.0.0 через 255.255.255.255 (где x это число от 0 до 255).

- 6** Выберите **Номер порта** сервера SMTP от 0 до 65535 (по умолчанию 25).
- 7** Введите адрес электронной почты, отображаемый в качестве отправителя в поле **От**.
- 8** Выберите поле **Адрес**, введите адрес эл. почты, а затем выберите предупреждения, которые нужно получать. Повторите действия для макс. трех адресов.

 Адрес эл. почты может иметь длину до 32 буквенно-цифровых символов.

- 9** После завершения выбора настроек выберите параметр **Готово** и следуйте инструкциям на экране, чтобы сохранить настройки и выйти из меню.

 Если отключение проектора вызвано критической ситуацией, предупреждение по эл. почте может не прийти.

» **Дополнительная информация**

- "Предупреждающие сообщения по эл. почте о состоянии проектора" [стр.142](#)
- "Настройка проектора – Меню Расширен." [стр.166](#)

Предупреждающие сообщения по эл. почте о состоянии проектора

Если с проектором в сети возникла проблема и выбрана функция получения предупреждений по эл. почте, приходит эл. сообщение, содержащее следующую информацию:

- Адрес эл. почты отправителя вводится в поле **От**
- **Epson Projector** в строке темы

- Имя проектора, с которым возникла проблема
- IP-адрес проблемного проектора
- Детальная информация о проблеме

Администраторы сети могут установить программное обеспечение SNMP (простой протокол сетевого управления) на сетевые компьютеры, благодаря чему они могут контролировать проекторы. Если сеть использует это программное обеспечение, можно настроить проектор для контроля посредством протокола SNMP.

- 1 Нажмите на кнопку [Menu], выберите меню **Сеть** и нажмите на кнопку [Enter].
- 2 Выберите параметр **Конфигурации сети** и нажмите кнопку [Enter].
- 3 Выберите меню **Уведомл.** и нажмите кнопку [Enter].

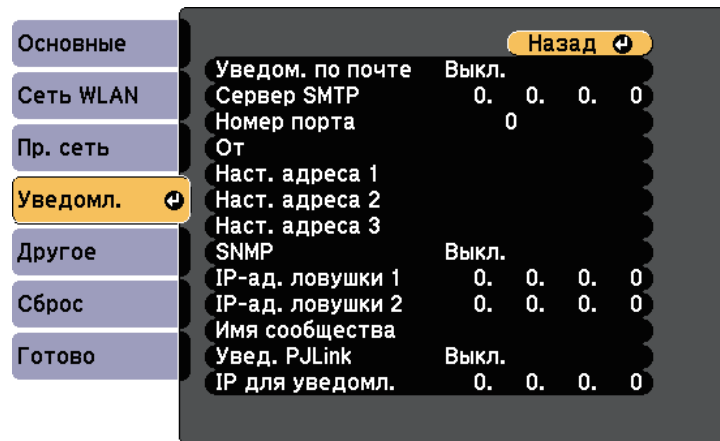

- 4 Установите для параметра **SNMP** значение **Вкл.**
- 5 Ввод макс. двух IP-адресов, для получения уведомлений по SNMP, с использованием чисел от 0 до 255 для каждого поля адреса.



Не используйте эти адреса: 127.x.x.x или 224.0.0.0 через 255.255.255.255 (где x это число от 0 до 255). Данный проектор поддерживает SNMP-агент версии 1 (SNMPv1).

- 6 Введите **Имя сообщества** SNMP, используя до 32 алфавитно-цифровых символов.
- 7 После завершения выбора настроек выберите параметр **Готово** и следуйте инструкциям на экране, чтобы сохранить настройки и выйти из меню.

С помощью ESC/VP21 можно управлять проектором с внешнего устройства.

» **Дополнительная информация**

- "Список команд ESC/VP21" [стр.145](#)
- "Схема подключения кабелей" [стр.145](#)

Список команд ESC/VP21

При отправке на проектор команды включения (ON) питания осуществляется включение питания и проектор переходит в режим прогрева. После включения питания проектора возвращается двоеточие «:» (3Ah).

Если вводится команда, проектор выполняет команду и возвращает «:», затем принимает следующую команду.

Если обрабатываемая команда завершается аварийно, выводится сообщение об ошибке и возвращается «:».

Доступны следующие команды.

Пункт	Команда	
Включение/отключение питания	Вкл.	PWR ON
	Выкл.	PWR OFF

Пункт	Команда		
Выбор сигнала	Компьютер1	Авто	SOURCE 1F
		RGB	SOURCE 11
		Компонентный	SOURCE 14
	Компьютер2	Авто	SOURCE 2F
		RGB	SOURCE 21
		Компонентный	SOURCE 24
	HDMI1		SOURCE 30
	HDMI2		SOURCE A0
	USB		SOURCE 52
	LAN		SOURCE 53
Screen Mirroring*		SOURCE 56	
HDBaseT **		SOURCE 80	
Вкл./выкл. отключения A/V	Вкл.	MUTE ON	
	Выкл.	MUTE OFF	

* Функция Screen Mirroring доступна только в моделях EB-L615U/EB-L610U.

** HDBaseT доступен только в моделях EB-L615U/EB-L610U/EB-L510U/EB-L610W.

Перед отправкой команды в конец каждой команды следует добавлять код (0Dh) возврата каретки (CR).

За детальной информацией обратитесь в компанию Epson.

Схема подключения кабелей

Последовательное подключение

- Вид разъема: 9-контактный D-Sub (штекер)
- Название входного порта проектора: RS-232C

- Тип кабеля: кросс-кабель (нуль-модемный)

На следующем рисунке вид со стороны проектора показан слева, со стороны компьютера – справа:

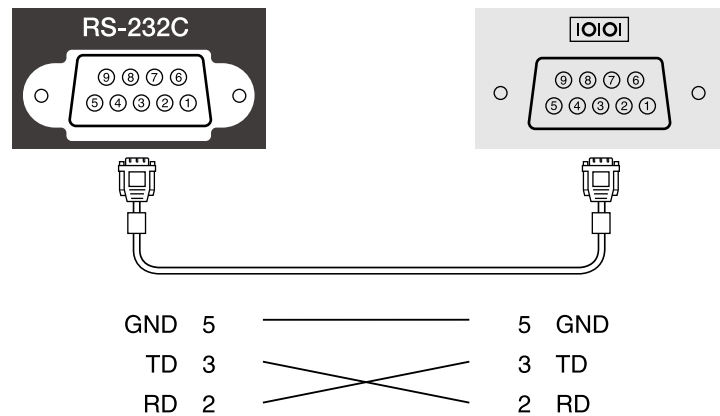

Имя сигнала	Функция
GND	Сигнал провода заземления
TD	Передача данных
RD	Прием данных

Протокол связи

- Настройка скорости передачи в бодах по умолчанию: 9600 бит/с
- Длина данных: 8 бит
- Контроль четности: нет
- Стоповый бит: 1 бит
- Управление потоком данных: нет

Стандарт PJLink установлен ассоциацией JBMIA (Ассоциация японских производителей офисной техники и информационных систем) в рамках мероприятий по стандартизации протоколов управления проекторами в качестве стандартного протокола для управления проекторами, поддерживающими работу в сети.

Данный проектор отвечает требованиям стандарта PJLink Class2, установленного ассоциацией JBMIA.

Номер порта, используемый для функции поиска PJLink: 4352 (UDP).

Настройки сети необходимо задать до использования программы PJLink.

Он поддерживает все команды, за исключением следующих команд, определенных стандартом PJLink Class2. Имеется соглашение, заверенное при проверке применимости стандарта PJLink.

<http://pjlink.jbmia.or.jp/english/>

- Неподдерживаемые команды

Функция		Команда PJLink
Настройки подавления сигналов	Задание подавления изображения	AVMT 11
	Задание подавления аудио сигнала	AVMT 21

- Входные порты и соответствующий номер источника входного сигнала

Имя входного порта	Номер источника входного сигнала
Компьютер1	11
Компьютер2	12
HDMI1	32
HDMI2	33
USB	41
LAN	52
HDBaseT *	56
Screen Mirroring **	57

* HDBaseT доступен только в моделях EB-L615U/EB-L610U/EB-L510U/EB-L610W.

** Функция Screen Mirroring доступна только в моделях EB-L615U/EB-L610U.

- Название компании-производителя, отображаемое для «Запрос информации о названии компании-производителя»
EPSON
- Название модели, отображаемое для «Запрос информации о названии устройства»
 - EPSON L615U
 - EPSON L610U
 - EPSON L510U
 - EPSON L610W
 - EPSON L610
 - EPSON L400U
 - EPSON L500W
 - EPSON L500

» **Дополнительная информация**

- "Использование проектора в сети" [стр.110](#)

При использовании системы управления и мониторинга сети Crestron Connected проектор можно настроить для работы в этой системе. Система Crestron Connected позволяет управлять и наблюдать за проектором с помощью веб-браузера.



- Пользоваться функцией Message Broadcasting для программы Epson Projector Management вместе с системой Crestron Connected невозможно.
- Если для настройки **Режим ожидания** установлено значение **Связь вкл.**, проектором можно управлять, даже если он находится в режиме ожидания (когда питание отключено).
 ➔ **Расширен.** > **Режим ожидания** > **Режим ожидания**

Дополнительную информацию о системе Crestron Connected можно найти на веб-сайте Crestron.

<https://www.crestron.com/products/line/crestron-connected>

Отслеживать устройства в системе можно с помощью Crestron RoomView Express или Crestron Fusion от компании Crestron. Получить консультацию и отправить сообщения о неполадках можно в службе поддержки. Дополнительную информацию см. на следующем веб-сайте.

<http://www.crestron.com/get-roomview>

В данном руководстве описано выполнение операций на компьютере с помощью веб-обозревателя.

» Дополнительная информация

- "Настройка поддержки системы Crestron Connected" [стр.148](#)
- "Управление сетевым проектором с помощью Crestron Connected" [стр.149](#)
- "Настройка проектора – Меню Расширен." [стр.166](#)

Настройка поддержки системы Crestron Connected

Чтобы настроить проектор для управления с помощью системы Crestron Connected, компьютер и проектор должны быть подключены к сети. При подключении по беспроводной связи настройте проектор, используя Расширенный режим подключения к сети.

- 1 Нажмите на кнопку [Menu], выберите меню **Сеть** и нажмите на кнопку [Enter].
- 2 Выберите параметр **Конфигурации сети** и нажмите кнопку [Enter].
- 3 Выберите меню **Другое** и нажмите кнопку [Enter].

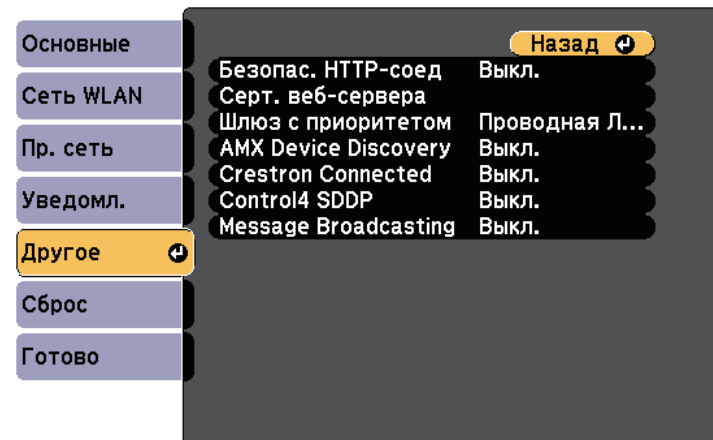

- 4 Установите для настройки **Crestron Connected** значение **Вкл.**, чтобы разрешить функцию обнаружения проектора.
- 5 После завершения выбора настроек выберите параметр **Готово** и следуйте инструкциям на экране, чтобы сохранить настройки и выйти из меню.
- 6 Выключите проектор и включите его снова, чтобы настройки вошли в силу.

Управление сетевым проектором с помощью Crestron Connected

После настройки проектора для использования в системе Crestron Connected можно управлять проецированием с помощью совместимого веб-браузера.

- 1** Запустите веб-браузер на компьютере, присоединенном к сети.
- 2** Введите IP-адрес проектора в поле адреса браузера и нажмите клавишу **Enter** компьютера.

Появится экран Epson Web Control.

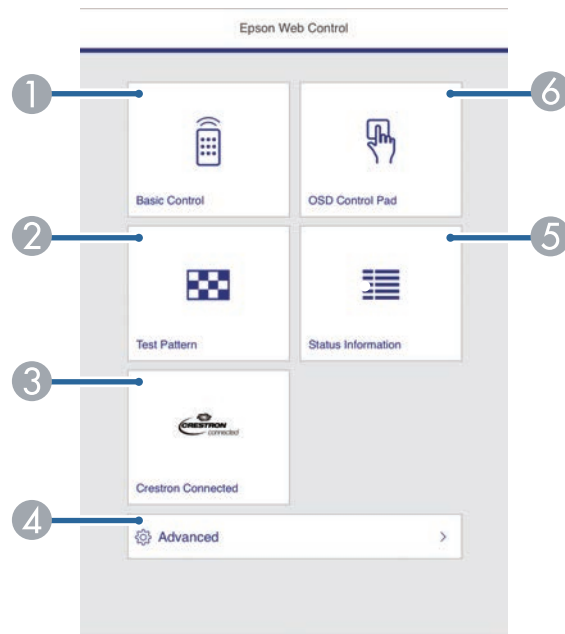

- 3** Выберите **Crestron Connected**.

Появляется этот экран:



- 4** Выберите в поле **Sources List** источник входного сигнала, которым необходимо управлять. С помощью кнопок со стрелками в этом поле можно пролистать список источников.
- 5** Для удаленного управления проектором нажмите экранные кнопки, соответствующие кнопкам пульта ДУ проектора. С помощью этих кнопок можно пролистать параметры внизу экрана.

Следующие экранные кнопки напрямую не соответствуют кнопкам пульта ДУ проектора:

- **OK** действует как кнопка [Enter]
- **Menu** отображает меню проектора

- 6** Чтобы просмотреть информацию о проекторе, перейдите на вкладку **Info**.

7 Чтобы изменить настройки проектора, Crestron, и пароля перейдите на вкладку **Tools**, выберите настройки на открывшемся экране и нажмите **Send**.

8 После завершения выбора настроек нажмите **Exit**, чтобы выйти из программы.

» **Дополнительная информация**

- "Рабочее окно системы Crestron Connected" [стр.150](#)
- "Окно средств управления системы Crestron Connected" [стр.151](#)

Рабочее окно системы Crestron Connected

Настройки в рабочем окне позволяют управлять проектором и регулировать проецируемое изображение.



1	Power	Включение и выключение питания проектора.
	Vol-/Vol+	Корректировка громкости звука.
	A/V Mute	Служит для включения и отключения видеосигнала и звукового сигнала.
2	Переключение на изображение с выбранного источника. Чтобы вывести источники изображения, которых нет в списке Sources List , щелкайте (a) или (b) для прокрутки вверх или вниз. Текущий источник видеосигнала представляется синим цветом. Название источника можно изменить, если необходимо.	
3	Freeze	Служит для приостановки и возобновления смены изображений.
	Contrast	Регулировка степени отличия светлых и темных участков изображения.
	Brightness	Регулировка яркости изображения.
	Color	Регулировка насыщенности цвета изображений.
	Sharpness	Регулировки резкости изображения.
	Zoom	Служит для увеличения и уменьшения изображения без изменения размера области проецирования. Для изменения положения увеличенного изображения пользуйтесь кнопками со стрелками.
4	Кнопки со стрелками	Выполняют те же операции, что и при нажатии кнопок со стрелками на пульте дистанционного управления.
	OK	Выполняет операцию, аналогичную кнопке [Enter] на пульте дистанционного управления.
	Menu	Открытие и закрытие меню проектора.
	Auto	Оптимизирует параметры Трекинг , Синхронизация и Позиция в меню проектора Сигнал во время проецирования аналогового RGB-сигнала с порта Computer1 или Computer2.
	Search	Переход на следующий источник входного сигнала, передающий изображение.
	Esc	Та же операция, что и при нажатии кнопки [Esc] на пульте дистанционного управления.

5	Tools	Изменение параметров подключенного в данный момент проектора.
	Info	Вывод информации о подключенном в данный момент проекторе.
	Help	Отображение окна службы поддержки. Используется для отправки и получения сообщений администратора с использованием программы Crestron RoomView Express.

Окно средств управления системы Crestron Connected

Параметры в окне Tools позволяют изменить различные функции настройки проектора.

1 Настройте центральные контроллеры Crestron.

2	Projector Name	Введите имя для различения проектора, подключенного в текущий момент, от других проекторов в сети (до 16 алфавитно-цифровых символов).
	Location	Введите имя места установки проектора, подключенного в данный момент к сети (до 32 алфавитно-цифровых символов).
	Assigned To	Введите имя пользователя для проектора (до 32 алфавитно-цифровых символов).
	DHCP	Выберите, чтобы использовать DHCP. Если протокол DHCP включен, адрес IP ввести невозможно.
	IP Address	Введите адрес IP для проектора, подключенного в данный момент.
	Subnet Mask	Введите маску подсети для проектора, подключенного в данный момент.
	Default Gateway	Введите адрес шлюза для проектора, подключенного в данный момент.
	Send	Нажмите для подтверждения изменений параметров данного проектора.
3	Enabled (Admin Password)	Выберите, чтобы ввести пароль для открытия окна Tools.
	New Password	При изменении пароля для открытия окна Tools введите новый пароль (до 26 алфавитно-цифровых символов).
	Confirm	Введите тот же пароль, что и в поле New Password . Если пароли не совпадают, отображается сообщение об ошибке.
	Send	Нажмите для подтверждения изменений параметров Admin Password .

4	Enabled (User Password)	Выберите, чтобы ввести пароль для открытия рабочего окна на компьютере.
	New Password	При изменении пароля для открытия окна введите новый пароль (до 26 алфавитно-цифровых символов).
	Confirm	Введите тот же пароль, что и в поле New Password . Если пароли не совпадают, отображается сообщение об ошибке.
	Send	Нажмите для подтверждения изменений параметров User Password .

Можно создать расписание для 30 действий, которые будут автоматически выполняться проектором, например включение и выключение проектора или переключение источника входного сигнала. Проектор выполняет выбранные действия в указанное время указанной даты согласно графику.

Предупреждение

Не кладите перед объективом легковоспламеняющиеся предметы. Если запланировано автоматическое включение проектора, легковоспламеняющиеся предметы перед объективом могут загореться.



- Если для параметра **Защита графика** задан пароль, сначала отключите пароль **Защита графика**.
- **Калибр. ист. света** не запускается, если проектор непрерывно работает более 24 часов в режиме Постоянный режим или регулярно выключается путем отсоединения от штепсельной розетки. Установите выполнение **Калибр. ист. света** только через 100 часов работы проектора.

1 Задайте дату и время в меню **Дата и время**.

 **Расширен.** > **Управление** > **Дата и время**

2 Нажмите кнопку [Menu], выберите меню **Расширен.** и нажмите кнопку [Enter].

3 Выберите параметр **Настройки графика** и нажмите кнопку [Enter].

4 Выберите параметр **График** и нажмите кнопку [Enter].

5 Выберите параметр **Добавить новый** и нажмите кнопку [Enter].

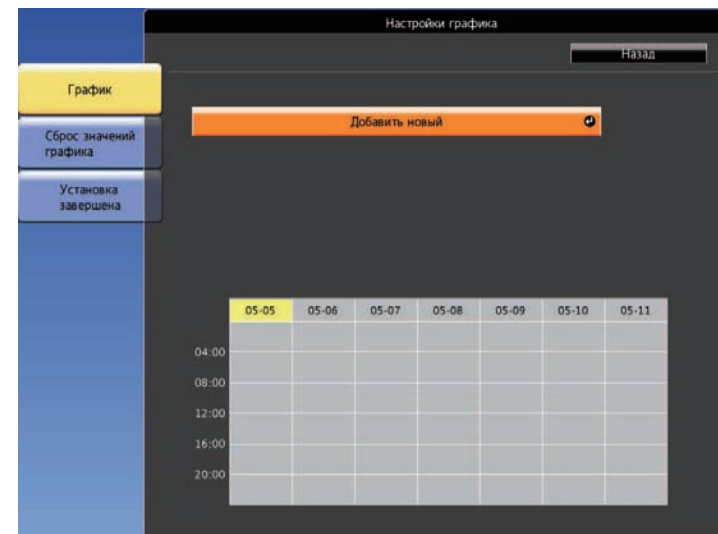

6 Выберите сведения о действии, которое необходимо выполнить.

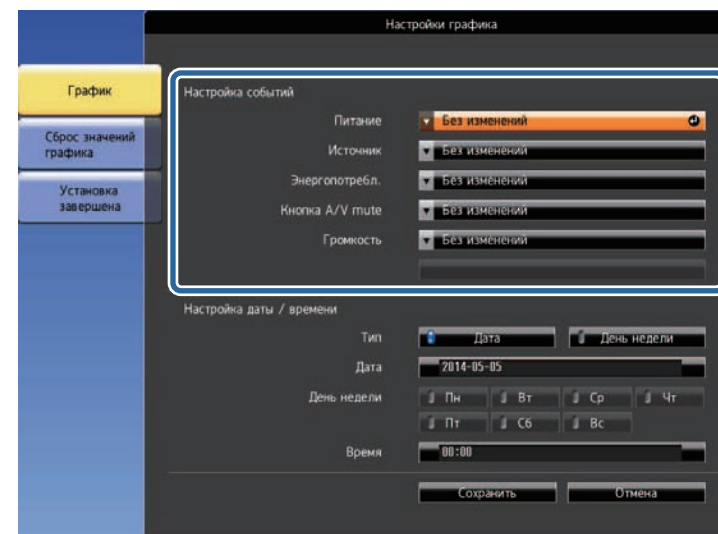

7 Выберите дату и время, когда должно быть выполнено действие.



8 Выберите параметр **Сохранить** и нажмите кнопку [Enter].

Запланированные действия отображаются на экране с пиктограммами, указывающими на состояние действия.



- ① : действительный график
- : регулярный график
- : недействительный график
- ② Выбранные данные (выделены желтым цветом)
- ③ : одноразовый график
- : регулярный график
- : график ожидания (включение и выключение связи во время режима ожидания)
- : недействительный график

9 Для редактирования запланированного действия выберите график и нажмите кнопку [Esc].

10 Выберите параметр из отображаемого меню.

- Параметры **Вкл.** или **Выкл.** позволяют активировать или отменить выбранное действие.
- Параметр **Редактировать** позволяет изменить детали действия или его дату и время.
- Параметр **Очистить** позволяет удалить запланированное действие из списка.

11 Выберите параметр **Готово**, а затем выберите **Да**.

Для удаления всех запланированных действий выберите параметр **Сброс значений графика**.

» **Дополнительная информация**

- "Настройка даты и времени" [стр.41](#)
- "Настройка пароля" [стр.104](#)

Регулировка параметров меню

Для доступа к системе меню проектора и изменения настроек проектора следуйте инструкциям из этих разделов.

» Дополнительная информация

- "Использование меню проектора" [стр.157](#)
- "Использование экранной клавиатуры" [стр.158](#)
- "Настройки качества изображения - Меню Изображен" [стр.159](#)
- "Настройки входного сигнала - Меню Сигнал" [стр.161](#)
- "Настройки функций проектора - Меню Настройки" [стр.163](#)
- "Настройка проектора – Меню Расширен." [стр.166](#)
- "Сетевые настройки проектора – Меню Сеть" [стр.171](#)
- "Отображение информации о проекторе - Меню Информация" [стр.182](#)
- "Сброс настроек проектора – Меню Сброс" [стр.185](#)
- "Копирование меню Настройки на все проекторы (пакетная настройка)" [стр.187](#)

Для регулировки настроек, контролирующей работу проектора, можно воспользоваться меню проектора. Меню отображается на экране проектора.

- 1 Нажмите кнопку [Menu] на пульте дистанционного управления или на панели управления.

Появляется экран меню, отображающий параметры меню **Изображен.**

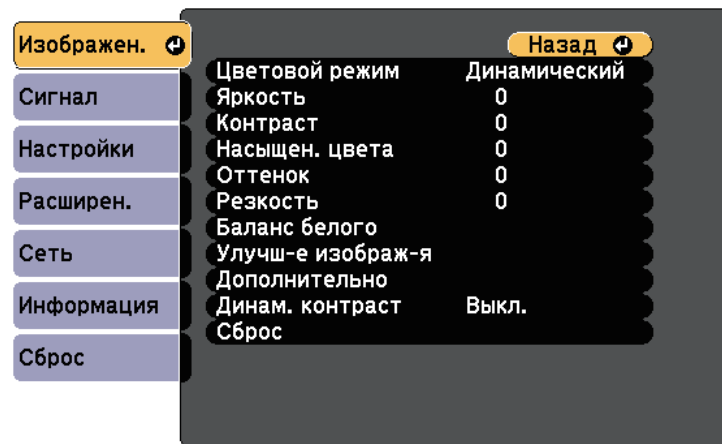

- 2 Для перемещения по меню, приведенному в левой части экрана, нажимайте кнопки со стрелками вверх или вниз. Параметры для каждого меню отображаются в правой части экрана.



Доступные параметры зависят от текущего источника входного сигнала.

- 3 Для изменения параметров в отображаемом меню нажмите кнопку [Enter].

- 4 Для перемещения по параметрам нажимайте кнопки со стрелками вверх или вниз.

- 5 Измените параметр с помощью кнопок, приведенных в нижней части экрана меню.

- 6 Для возврата значений всех параметров меню к стандартным значениям выберите пункт **Сброс**.

- 7 После завершения изменений параметров нажмите кнопку [Esc].

- 8 Для выхода из меню нажмите кнопку [Menu] или [Esc].

Экранную клавиатуру можно использовать для ввода букв и цифр.

- 1 Воспользуйтесь кнопками со стрелками на панели управления или на пульте дистанционного управления, чтобы выделить подсветкой цифру или символ, который нужно ввести и нажмите кнопку [Enter].

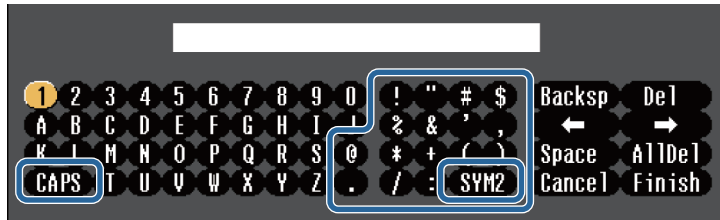

 При каждом нажатии клавиши **CAPS** изменяется регистр символа с заглавного на строчный. При каждом нажатии клавиши **SYM1/2** символы, заключенные в рамку, меняются.

- 2 После ввода текста нажмите клавишу **Finish** на клавиатуре, чтобы подтвердить запись. Для отмены ввода текста нажмите клавишу **Cancel**.

 Можно выбрать настройки проектора и управлять проецированием по сети, используя веб-браузер компьютера.
С помощью экранной клавиатуры можно ввести не все символы. Для ввода текста воспользуйтесь веб-браузером.

» **Дополнительная информация**

- "Доступный текст для ввода с помощью экранной клавиатуры" [стр.158](#)
- "Контролирование сетевого проектора с помощью веб-браузера" [стр.132](#)

Доступный текст для ввода с помощью экранной клавиатуры

Используя экранную клавиатуру, можно ввести следующий текст.

Тип текста	Детали
Числа	0123456789
Буквы	ABCDEFGHIJKLMNOPQRSTUVWXYZ abcdefghijklmnopqrstuvwxyz
Символы	!"#\$%&'()*+,-./:;<=>?@[\] ^_`{ }~

Параметры меню **Изображен** позволяют регулировать качество изображения для источника входного сигнала, который в данный момент используется. Доступные параметры зависят от текущего источника входного сигнала.

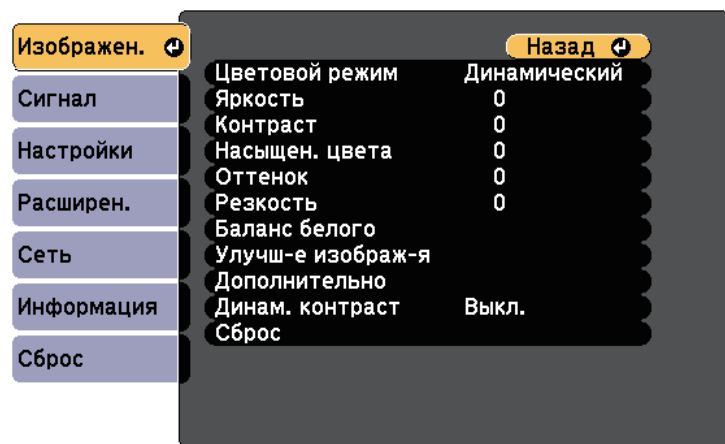

Для изменения параметров для источника входного сигнала убедитесь, что источник присоединен, и выберите источник.

Настройка	Параметры	Описание
Цветовой режим	Список имеющихся цветовых режимов	Регулировка четкости цветов изображения для разных типов изображений и условий эксплуатации.
Яркость	Имеются изменяющиеся уровни	Осветление или затемнение всего изображения.
Контраст	Имеются изменяющиеся уровни	Регулировка отличия светлых и темных участков изображения.
Насыщен. цвета	Имеются изменяющиеся уровни	Регулировка интенсивности цветов изображения.

Настройка	Параметры	Описание
Оттенок	Имеются изменяющиеся уровни	Регулировка баланса оттенков зеленый-пурпурный изображения.
Резкость	Имеются изменяющиеся уровни	Регулировка резкости или мягкости деталей изображения.
Баланс белого		Регулировка общего оттенка изображения.
	Цвет. температ.	Цвет. температ.: Установка цветовой температуры в зависимости от выбранного цветового режима. При увеличении значений в изображении усиливается синий оттенок, а при уменьшении значений усиливается красный оттенок.
	Коррекция G-M	Коррекция G-M: выполнение точной настройки цветового тона. При увеличении значений в изображении усиливается зеленый оттенок, а при уменьшении значений усиливается красный оттенок.
	Пользовател-ий	Пользовател-ий: Регулировка отдельных компонентов R (красный), G (зеленый) и B (синий) для смещения и усиления.
Улучш-е изображ-я		Регулировка воспринимаемого разрешения изображения.
	Шумоподавление	Шумоподавление: уменьшение мигания на аналоговых изображениях.
	Шумоподав. MPEG	Шумоподав. MPEG: уменьшение шума или дефектов на видеоизображениях MPEG.
Дополнительно		Выбор детальных настроек изображения:

Настройка	Параметры	Описание
	Гамма	Гамма: регулировка цветов посредством выбора одного из значений гамма-коррекции или посредством обращения к гамма-графику.
	RGBCMY	RGBCMY: отдельная регулировка оттенка, насыщенности и яркости для каждого цвета: R (красный), G (зеленый), B (синий), C (голубой), M (пурпурный) и Y (желтый).
	Деинтерлейсинг (Для чересстрочного сигнала [480i/576i/1080i])	Деинтерлейсинг: настройка конвертации (или ее отсутствия) чересстрочных сигналов в прогрессивные для определенных типов видеоизображений. <ul style="list-style-type: none"> • Выкл.: для быстро движущихся видео изображений. • Видео: Для большинства видеоизображений. • Фильм/Авто: Для фильмов, компьютерной графики и анимации.
Динам. контраст	Выкл. Нормал Выс. скорость	Регулировка освещенности проецирования в зависимости от яркости изображения. Доступно, когда для настройки Цветовой режим установлено значение Динамический или Кино .
Сброс	—	Сброс всех значений настройки в меню Изображен , для выбранного цветового режима на стандартные значения.

» Дополнительная информация

- "Доступные цветовые режимы" [стр.67](#)



- Параметр **Яркость** не влияет на яркость источника света. Для изменения яркости источника света выберите **Парам. Яркость**.
 🖱️ **Настройки > Парам. Яркость**

Обычно проектор определяет и оптимизирует настройки входного сигнала автоматически. Если необходимо модифицировать настройки, можно воспользоваться меню **Сигнал**. Доступные параметры зависят от текущего источника входного сигнала.



Невозможно выбрать параметры в меню **Сигнал**, если текущим источником входного сигнала являются:

- USB
- LAN
- Screen Mirroring (EB-L615U/EB-L610U)

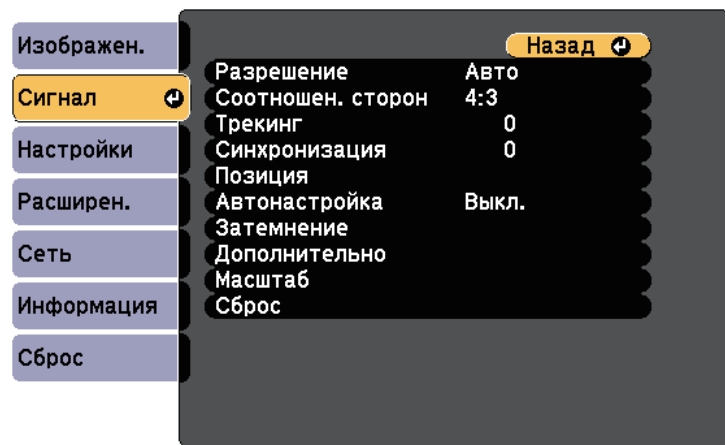

Значения по умолчанию можно восстановить для следующих параметров: **Трекинг**, **Синхронизация**, и **Позиция** – нажав кнопку [Auto] на пульте дистанционного управления.

Для изменения параметров для источника входного сигнала убедитесь, что источник присоединен, и выберите источник.

Настройка	Параметры	Описание
Разрешение	Авто Широк. Нормальная Вручную	Настройка разрешения входного сигнала, если оно автоматически не определено параметром Авто .
Соотношен. сторон	См. список имеющихся форматов изображений.	Настройка формата изображения (соотношения ширины к высоте) для выбранного источника входного сигнала.
Трекинг	Имеются изменяющиеся уровни	Регулировка сигнала для удаления вертикальных полос на компьютерных изображениях.
Синхронизация	Имеются изменяющиеся уровни	Регулировка сигнала для удаления размытости или дрожания на компьютерных изображениях.
Позиция	—	Регулировка местоположения изображения на экране.
Автонастройка	Вкл. Выкл.	Автоматическая оптимизация качества компьютерного изображения (если значение Вкл.).
Невидимая область	Авто Выкл. 4% 8%	Изменение соотношения проецируемого изображения, чтобы сделать его границы видимыми, с помощью процентного соотношения или автоматически.
Затемнение	Сверху Снизу Влево Вправо	При нажатии на кнопки со стрелками скрывается выбранная область проецируемого изображения.
Дополнительно	Видеодиапазон	Видеодиапазон: настройка видеодиапазона для соответствия настройке устройства, подключенного к порту HDMI или HDBaseT.

Настройка	Параметры	Описание
	Входной сигнал	<p>Входной сигнал: определение типа входного сигнала, поступающего от источника, подключенного к портам компьютера.</p> <ul style="list-style-type: none"> • Авто: Автоматическое определение сигнала. • RGB: ввод компьютерных/RGB видеосигналов. • Компонент: ввод компонентных видеосигналов.
	EDID	<p>Описание функций дисплея вашего проектора для источников видеосигнала HDMI и HDBaseT. Измените эту настройку, если необходимо, в соответствии с разрешением текущего источника входного сигнала.</p>
Масштаб	Различные варианты масштаба	<p>При использовании нескольких проекторов для проецирования одного изображения отрегулируйте масштаб изображения, отображаемого каждым проектором.</p>
Сброс	—	<p>Сброс всех регулируемых значений параметров меню Сигнал до стандартных значений, за исключением:</p> <ul style="list-style-type: none"> • Входной сигнал

» Дополнительная информация

- "Вид проецируемого изображения в каждом формате изображения"
[стр.63](#)

Параметры меню **Настройки** позволяют модифицировать разные функции проектора.

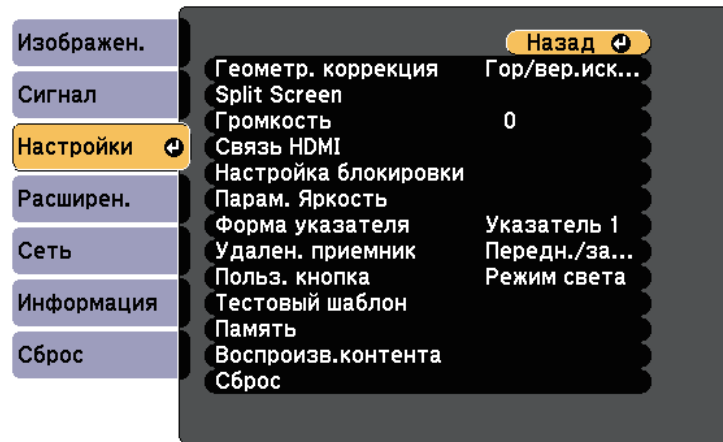

Настройка	Параметры	Описание
Геометр. коррекция		Приведение формы изображения к прямоугольной.
	Гор/вер.искаж.	Гор/вер.искаж.: выберите для ручной корректировки искажений по горизонтали и вертикали.
	Quick Corner	Quick Corner: выберите для коррекции формы изображения и выравнивания с помощью экранного меню.
	Коррекция дуги	Коррекция дуги: коррекция углов и боковых сторон изображения, проецируемого на искривленную поверхность.
Split Screen	—	Разделение области просмотра по горизонтали и отображение двух изображений рядом (нажмите кнопку [Esc], чтобы аннулировать разделенный экран).

Настройка	Параметры	Описание
Громкость	Имеются изменяющиеся уровни	Регулировка громкости системы динамиков проектора. Громкость внешних динамиков можно изменить. Информация о настройках сохраняется для каждого источника сигнала. Не доступно, если для параметра Устройс. аудиовых. установлено значение Система AV . ☛ Настройки > Связь HDMI > Устройс. аудиовых.
Связь HDMI		Регулировка параметров Связь HDMI.
	Подкл. устройств	Подкл. устройств: выводит список устройств, подключенных к портам HDMI.
	Связь HDMI	Связь HDMI: включение или выключение функции Связь HDMI.
	Устройс. аудиовых.	Устройс. аудиовых.: выбор вывода звука с внутренних громкоговорителей или с подключенной аудио-видео системы.
	Вкл. Подключение	Вкл. Подключение: действие при включении проектора или подключенного устройства. <ul style="list-style-type: none"> • Двунаправл.: автоматическое включение подсоединенного устройства при включении проектора, и наоборот. • Устр. -> PJ: автоматическое включение проектора при включении подсоединенного устройства. • PJ -> Устр.: автоматическое включение подключенного устройства при включении проектора.

Настройка	Параметры	Описание
	Выкл. Подключение	Выкл. Подключение: действие при выключении подсоединенного устройства при отключении проектора.
	Буфер интерфейса	Буфер интерфейса: улучшение выполнения связанных операций с помощью изменения настроек, если функция Связь HDMI работает неправильно.
Настройка блокировки	Блокир. управл.	Управление блокировкой кнопок проектора для защиты проектора. Полн. блок-ка: Блокировка всех кнопок. Блокир. управл.: Блокировка всех кнопок кроме кнопки питания. Выкл.: Кнопки не заблокированы.
Парам. Яркость		Выбор режима яркости лампы проектора.
	Режим света	Режим света: настройка яркости источника света. <ul style="list-style-type: none"> • Нормальный: максимальная яркость. • Тихий: 70% яркости и уменьшение шума вентилятора. • Расширен.: 70% яркости и увеличение расчетного срока службы источника света. • Пользоват.: выбор пользовательского уровня яркости
	Уровень яркости	Уровень яркости: выбор желаемого уровня яркости Пользоват. Доступно, если для параметра Режим света установлено значение Пользоват.

Настройка	Параметры	Описание
	Постоянный режим	Постоянный режим: поддержание постоянного режима яркости; включив этот параметр, вы не сможете изменить настройки Режим света и Уровень яркости . Доступно, если для параметра Режим света установлено значение Пользоват.
Форма указателя	Указатель 1:  Указатель 2:  Указатель 3: 	Изменение формы указателя пульта дистанционного управления.
Удален. приемник	Передн./задн. Переднее Заднее Выкл.	Ограничение приема сигналов пульта дистанционного управления путем выбора приемника; Выкл. выключает все приемники.
Польз. кнопка	Режим света Информация Тестовый шаблон Разрешение Показать QR-код Телевизионный экран Улучш-е изображ-я Воспроизв.контента	Назначение параметра меню кнопке [User] на пульте дистанционного управления для доступа одним нажатием.
Тестовый шаблон	—	Отображения тестового шаблона для помощи при фокусировке и масштабировании изображения и корректировке формы изображения (нажмите кнопку [Esc], чтобы аннулировать отображение шаблона).

Настройка	Параметры	Описание
Память	Загрузить настройки Сохранить настройки Удалить настройки Переимен. настройки	Сохраните пользовательские значения настроек в память.
Воспроизв.контента	Воспроизв.контента	Установите Вкл. для воспроизведения списка воспроизведения с помощью программы Epson Projector Content Manager.
	Эффект наложения	Добавление эффектов цвета и формы в проецируемое изображение. (Доступно только в том случае, если для настройки Воспроизв.контента установлено значение Вкл.)
	Просмотр с USB	Выбор и воспроизведение списка воспроизведения, сохраненного на флеш-накопителе USB. (Доступно только в том случае, если для настройки Воспроизв.контента установлено значение Вкл.)
Сброс	—	Сброс всех регулируемых значений параметров меню Настройки до стандартных значений, за исключением: <ul style="list-style-type: none"> • Устройс. аудиовых. • Вкл. Подключение • Выкл. Подключение • Буфер интерфейса • Польз. кнопка • Память • Воспроизв.контента

Настройки меню **Расширен.** позволяют модифицировать различные функции настройки проектора.

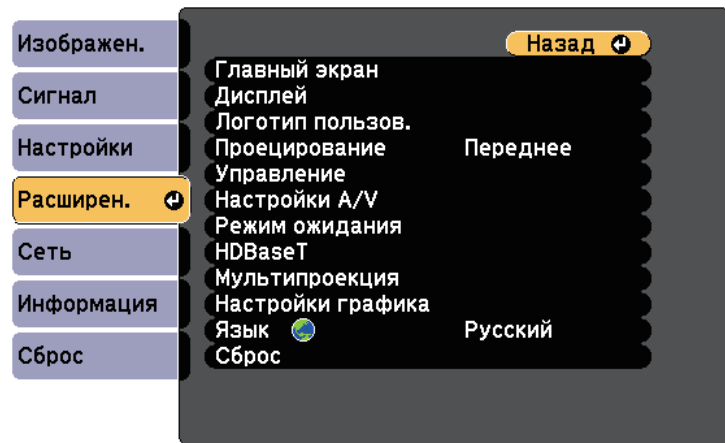

Настройка	Параметры	Описание
Главный экран		На главном экране проектора можно выбрать параметры дисплея:
	Авт. вид. Гол. экр.	Авт.Отобр.Глав.экр.: позволяет выбрать, отображать ли главный экран автоматически при отсутствии входного сигнала в момент включения проектора.
	Пользов. функция 1 Пользов. функция 2	Пользов. функция 1/Пользов. функция 2: выбирается для установки функций и дисплея в качестве настраиваемого главного экрана.
Дисплей		Выбор разных вариантов отображения.
	Меню "Позиция"	Выбор положения меню проектора, отображаемого на экране.
	Позиция сообщения	Выбор положения сообщений, отображаемых на экране.

Настройка	Параметры	Описание
	Сообщение	Сообщение: если значение Вкл. , то на проецируемом изображении отображаются сообщения, такие как название источника входного сигнала, название цветового режима, формат изображения, сообщение об отсутствии сигнала или предупреждение о высокой температуре. Установите этот параметр в значение Выкл. , если отображать сообщения не требуется.
	Фон	Фон: настройка цвета экрана или логотипа для отображения при отсутствии сигнала.
	Экран загрузки	Экран загрузки: установите значение Вкл. для отображения логотипа при запуске проектора.
	Увед.оч.возд.ф-ра	Отображение сообщения при обнаружении засорения воздушного фильтра.
	Экран	Установка формата и положения проецируемого изображения в соответствии с типом используемого экрана.
	Однородность цвета	Коррекция баланса цветового тона.
	Поворот меню	Поворот экрана меню на 90°.
Логотип пользов.	—	Создание экрана, отображаемого проектором для идентификации себя и улучшения безопасности.
Проецирование	Переднее	Выбор способа размещения проектора по отношению к экрану для правильной ориентации изображения.
	Переднепот.	
	Заднее Заднепотол.	
Управление		Выбор разных вариантов управления.

Настройка	Параметры	Описание
	Direct Power On	Direct Power On: позволяет включать проектор при вставке вилки в розетку без нажатия кнопки питания.
	Спящий режим	Автоматическое выключение проектора после истечения времени неактивности (если Вкл.).
	Время спящего реж.	Настройка времени включения спящего режима.
	Высотный режим	Высотный режим: регулировка рабочей температуры проектора на высоте более 1500 м над уровнем моря.
	Автопоиск источн.	Для параметра Автопоиск источн.: устанавливается значение Вкл. для автоматического обнаружения входного сигнала и проецирования изображений там, где входной сигнал отсутствует. Эта функция отключается при включении проектора в режиме Быстрый запуск.
	Автовкл. питания	Автовкл. питания: выбирается источник сигнала изображения, при подаче которого проецирование начнется автоматически. Если проектор обнаружит подачу входного сигнала от выбранного источника изображения, проецирование начнется автоматически в режиме ожидания. Для этой функции доступны следующие источники изображения: <ul style="list-style-type: none"> • HDMI1 • Компьютер1
	Источник запуска	Выберите источник изображения для проецирования, когда проектор включается в режиме Воспроизв.контента.

Настройка	Параметры	Описание
	Быстрый запуск	Быстрый запуск: выбор времени работы в режиме Быстрый запуск. При выключении проектор переходит в этот режим. Проецирование может начаться приблизительно через пять секунд после нажатия кнопки питания. Включение этой функции увеличивает энергопотребление в режиме ожидания. Сначала установите для параметра Выход A/V значение При проецир. ☛ Расширен. > Настройки A/V > Выход A/V
	Порт Выход на монитор	Порт Выход на монитор: Изменение входа и выхода для портов Computer2/Monitor Out. При выводе изображений на внешний монитор выберите Выход на монитор . Для видеосигналов, поступающих с компьютера, или компонентных видеосигналов от других источников выберите Компьютер2 .
	Настр. откл. A/V	Коррекция настр. откл.A/V. Таймер откл. A/V: автоматическое выключение проектора, если включается A/V Mute и 30 минут не выполняется никаких операций. Включение A/V: выберите A/V Mute , если необходимо использовать только кнопку [A/V Mute], чтобы выключить A/V Mute, или выберите Любой сигнал , чтобы использовать любую кнопку для выключения.

Настройка	Параметры	Описание
	Дополнительно	<p>Тип пульта ДУ: выберите Нормал, чтобы использовать пульт ДУ, поставляемый с проектором, или Дополнительно, чтобы использовать высокофункциональный пульт ДУ проектора и отключить пульт ДУ, поставляемый с проектором.</p> <p>Звуковой сигнал: управление звуковым сигналом, который подается при включении или выключении проектора.</p> <p>Индикаторы: выберите Выкл., чтобы выключить индикаторы проектора, кроме состояния предупреждения.</p> <p>Кнопка инв. напр.: включите этот параметр, если проектор установлен на потолке, и необходимо на панели управления поменять функцию работы кнопок со стрелками на противоположную.</p> <p>Диапаз.пакет.наст.: выберите Все, чтобы скопировать все настройки меню проектора с помощью функции «Пакетная настройка». Выберите Ограниченный, если не нужно копировать следующие настройки:</p> <ul style="list-style-type: none"> • Настройки Защита паролем • EDID в меню Сигнал • Настройки меню Сеть
	Дата и время	<p>Дата и время: настройка параметров даты и времени системы проектора.</p> <ul style="list-style-type: none"> • Настройка летнего времени: установите на Вкл. для включения перехода на летнее время. • Интернет-время: установите на Вкл. для автоматического обновления времени через сервер интернет-времени.

Настройка	Параметры	Описание
Настройки A/V	Выход A/V	<p>Выбор разных настроек аудио- и видеовыхода.</p> <p>Выход A/V: если значение Всегда, то сигналы звука и изображений подаются на внешние устройства, когда проектор находится в режиме ожидания.</p> <p>Сначала установите для параметра Быстрый запуск значение Выкл.</p> <p>☛ Расширен. > Управление > Быстрый запуск</p>
	Настройки аудио	<p>Аудио выход: выбор порта аудио входа при проецировании изображений с любого источника, кроме портов HDMI.</p> <p>Выход аудио HDMI1/Выход аудио HDMI2: выбор аудио входа при проецировании изображений с портов HDMI.</p>
Режим ожидания		<p>Доступен при установке для настройки Выход A/V значения При проецир. и для настроек Управление и связь и Extron XTP значения Выкл.</p> <p>☛ Расширен. > Настройки A/V > Выход A/V</p> <p>☛ Расширен. > HDBaseT > Управление и связь</p> <p>☛ Расширен. > HDBaseT > Extron XTP</p>

Настройка	Параметры	Описание
	Режим ожидания	Значение Связь вкл. указывает на то, что проектор можно контролировать по сети, когда он находится в режиме ожидания. Включите это значение, чтобы обеспечить выполнение следующих операций, когда проектор находится в режиме ожидания: <ul style="list-style-type: none"> • Контроль проектора и управление им по сети • Вывод звука и изображений на внешнее устройство • Связь через порт HDBaseT *
	Порт	Выбор порта для использования с Проводная ЛВС или Беспроводная ЛВС при установке для параметра Режим ожидания значения Связь вкл.  Расширен. > Режим ожидания > Режим ожидания
HDBaseT *		Выбор параметров связи для подключения к передатчику HDBaseT или коммутатору.
	Управление и связь	Управление и связь: включение или отключение связи передатчика с портом Ethernet и последовательным портом; активность этого параметра отключит порты LAN и RS-232C проектора. Сначала установите для параметра Extron XTP значение Выкл.
	Extron XTP	Extron XTP: установите значение Вкл. , если необходимо подключить передатчик Extron XTP или коммутатор к портам HDBaseT . Более подробную информацию о системе XTP см. на веб-сайте компании Extron. http://www.extron.com/

Настройка	Параметры	Описание
Мультипроекция		Выполнение настроек при проецировании с нескольких проекторов.
	ID проектора	ID проектора: Назначение ID для проектора при использовании нескольких проекторов.
	Геометр. коррекция	Геометр. коррекция: коррекция искажений изображения.
	Цветовой режим	Цветовой режим: Регулировка четкости цветов изображения для разных типов изображений и условий эксплуатации. При установке нескольких проекторов убедитесь, что на всех проекторах выбран один и тот же цветовой режим.
	Подбор цветов	Подбор цветов: Коррекция различия оттенков и яркости между каждым проецируемым изображением.
	Однородность цвета	Однородность цвета: Регулировка баланса цветового тона для всего экрана.
	RGBCMY	RGBCMY: Можно отрегулировать параметры Оттенок, Насыщенность и Яркость для цветовых компонентов R (красный), G (зеленый), B (синий), C (голубой), M (пурпурный) и Y (желтый).
	Сброс	Сброс: Все значения, настроенные в меню Мультипроекция , можно сбросить до значений по умолчанию.
Настройки графика	Переход к меню Настройки графика	Планирование действий проектора, которые выполняются автоматически в выбранное время выбранной даты.
Язык	Имеются разные языки	Выбор языка для меню проектора и сообщений.

Настройка	Параметры	Описание
Сброс	—	<p>Сброс всех регулируемых значений параметров меню Расширен. до значений по умолчанию, за исключением:</p> <ul style="list-style-type: none"> • Экран • Логотип польз. • Проецирование • Высотный режим • Автопоиск источн. • Порт Выход на монитор • Включение A/V • Тип пульта ДУ • Кнопка инв. напр. • Дата и время • Выход A/V • Режим ожидания • HDBaseT * • ID проектора • Цветовой режим • Подбор цветов • Настройки графика • Язык

» **Дополнительная информация**

- "Выбор типов защиты паролем" [стр.106](#)

* Доступно только для EB-L615U/EB-L610U/EB-L510U/EB-L610W.



- Если для настройки **Защита логотипа** установлено значение **Вкл.** на экране **Защита паролем**, невозможно изменить настройки, касающиеся отображения логотипа пользователя (настройки **Фон** и **Экран загрузки** в меню **Дисплей** и значение **Включение A/V** для настройки **Настр. откл. A/V**). Сначала задайте для параметра **Защита логотипа** значение **Вykl.**
- Если включен параметр **Время спящего реж.**, а входной сигнал отсутствует в течение определенного времени, яркость источника света уменьшается перед выключением проектора.

Параметры меню **Сеть** позволяют просматривать информацию о сети и настраивать проектор для управления по сети.

Когда для параметра **Защита сети** задано значение **Вкл.** на экране **Защита паролем**, настройки сети можно менять. Сначала задайте для параметра **Защита сети** значение **Выкл.**

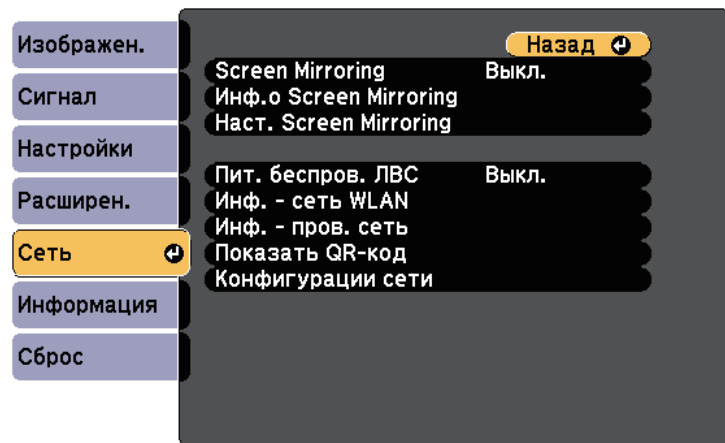

Настройка	Параметры	Описание
Пит. беспров. ЛВС	Вкл. Выкл.	Конфигурирование настроек беспроводной локальной сети. Выберите Вкл. для защиты изображений через беспроводную ЛВС. Если нужно подключаться через беспроводную сеть, то установите значение Выкл. для предотвращения несанкционированного доступа.
Инф. - сеть WLAN	Режим соединения Система WLAN Уровень антенны Имя проектора SSID DHCP Адрес IP Маска подсети Адрес шлюза MAC-адрес Региональный код IPv6	Отображение состояния и подробных сведений о беспроводной сети. Доступно, когда параметр Пит. беспров. ЛВС установлен на Вкл. Следующие параметры отображаются при выборе параметра IPv6 . <ul style="list-style-type: none"> • Адрес IPv6 (вручн.) <ul style="list-style-type: none"> • Адрес IPv6 • Длина префикса • Адрес шлюза • Адрес IPv6 (авто) <ul style="list-style-type: none"> • Временный адрес • Адрес в лок. сегм. • Адр. без уч. сост. • Адрес с уч. сост.

Настройка	Параметры	Описание
Screen Mirroring *	Вкл. Выкл.	Конфигурирование настроек функции Screen Mirroring. Выберите параметр Вкл. , чтобы проецировать с помощью функции Screen Mirroring.
Инф.о Screen Mirroring *	Имя дисплея MAC-адрес Региональный код Канал Подкл. устр.	Отображение состояния и подробных сведений Screen Mirroring. Доступно, когда параметр Screen Mirroring установлен на Вкл.
Наст. Screen Mirroring *	Доступ к меню Наст. Screen Mirroring	Конфигурирование настроек функции Screen Mirroring.

Настройка	Параметры	Описание
Инф. - пров. сеть	Имя проектора DHCP Адрес IP Маска подсети Адрес шлюза MAC-адрес Адрес IPv6 (вручн.) Адрес IPv6 (авто)	<p>Отображение состояния и деталей проводной сети.</p> <p>Следующие параметры отображаются при выборе параметра Адрес IPv6 (вручн.) или Адрес IPv6 (авто).</p> <ul style="list-style-type: none"> • Адрес IPv6 (вручн.) <ul style="list-style-type: none"> • Адрес IPv6 • Длина префикса • Адрес шлюза • Адрес IPv6 (авто) <ul style="list-style-type: none"> • Временный адрес • Адрес в лок. сегм. • Адр. без уч. сост. • Адрес с уч. сост.
Показать QR-код	—	Отображение QR-кода для подключения к устройствам iOS или Android с помощью приложения Epson iProjection.
Конфигурации сети	Доступ к дополнительным меню сети	Конфигурирование настроек сети.

* Доступно только для EB-L615U/EB-L610U.



После присоединения проектора к сети можно выбрать настройки проектора и управлять проецированием с помощью совместимого веб-браузера. Он позволяет получить дистанционный доступ к проектору.

» Дополнительная информация

- "Меню Сеть – Наст. Screen Mirroring" [стр.172](#)
- "Меню Сеть – Меню Основные" [стр.173](#)
- "Меню Сеть – Меню беспроводная ЛВС" [стр.174](#)
- "Меню Сеть – Меню Пр. сеть" [стр.177](#)
- "Меню Сеть – Меню Уведомл" [стр.178](#)

- "Меню Сеть – Меню Другое" [стр.179](#)
- "Меню Сеть – Меню Сброс" [стр.180](#)
- "Выбор типов защиты паролем" [стр.106](#)

Меню Сеть – Наст. Screen Mirroring

Настройки меню **Наст. Screen Mirroring** позволяют выбирать настройки Screen Mirroring (EB-L615U/EB-L610U).

☛ **Сеть > Наст. Screen Mirroring**

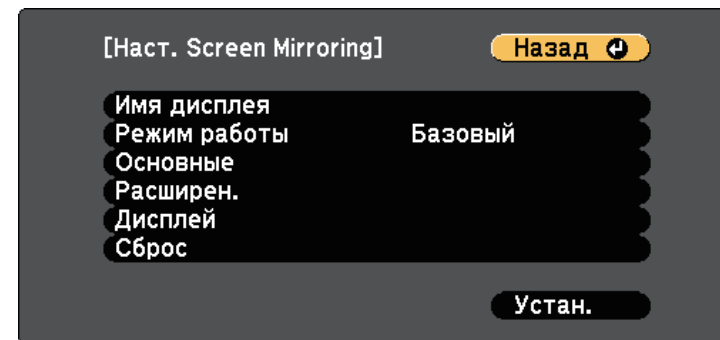

Настройка	Параметры	Описание
Имя дисплея	До 32 буквенно-цифровых символов	Ввод имени для идентификации проектора при поиске проектора с помощью функции зеркального отображения экрана.
Режим работы	Базовый Расширенный	Выберите Расширенный для подключения с дополнительными параметрами.

Настройка	Параметры	Описание
Основные	Система WLAN	Настройка способа связи между проектором и мобильным устройством. Можно выбрать следующие способы: <ul style="list-style-type: none"> • 802.11a/g/n/ac • 802.11a/g/n • 802.11g/n Доступность различных способов зависит от страны и региона.
	Наст.производит.	Регулировка скорости/качества зеркального отображения экрана. Чтобы улучшить качество изображения, выбирайте меньшее значение. Чтобы увеличить скорость обработки, выбирайте большее значение.
	Режим соединения	Выбор типа WPS (Wi-Fi Protected Setup) при беспроводном соединении с сетью. Выберите PIN для повышения защиты соединения. Если ваше мобильное устройство поддерживает только PBC-соединение, выберите PIN/PBC . Доступно, если для параметра Режим работы установлено значение Базовый .
Расширенный		Доступно, если для параметра Режим работы установлено значение Расширенный .
	Режим совещания	Выбор типа совещания. <ul style="list-style-type: none"> • Прерыв. возм.: подключение к другому мобильному устройству в процессе проецирования с помощью функции Screen Mirroring. • Прер. невозм.: допускается подключение только к одному устройству.

Настройка	Параметры	Описание
	Канал	Выбор беспроводного канала, который используется функцией Screen Mirroring.
Дисплей	Увед. о PIN-коде	Переключите на Вкл. , чтобы отобразить восьмицифровой PIN-код на проецируемом изображении при проецировании источников входного сигнала, отличных от Screen Mirroring.
	Показ. имя устр.	Переключите на Вкл. для отображения имени вновь подключенного устройства на проецируемом изображении при проецировании источников входного сигнала, отличных от Screen Mirroring.
Сброс	—	Сброс всех регулируемых значений в меню Наст. Screen Mirroring на стандартные значения.

Меню Сеть – Меню Основные

Параметры меню **Основные** позволяют выбирать основные настройки сети.

Сеть > Конфигурации сети > Основные

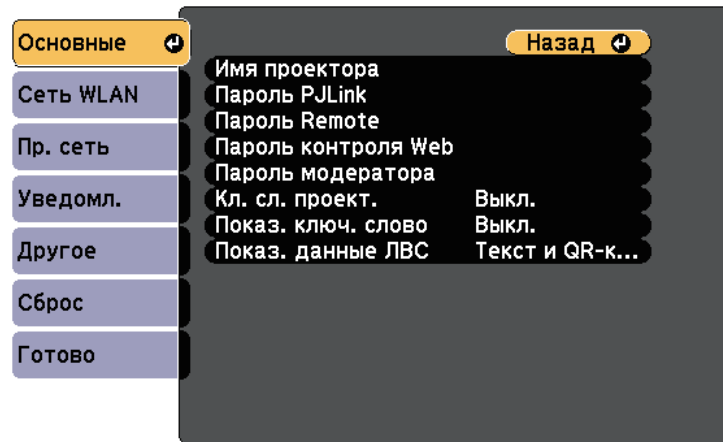

Настройка	Параметры	Описание
Имя проектора	До 16 буквенно-цифровых символов (не используйте " * + , / ; < = > ? [\] ` пробелы)	Ввод имени для идентификации проектора в сети.
Пароль PjLink	До 32 буквенно-цифровых символов	Ввод пароля для использования протокола PjLink для управления проектором.
Пароль Remote	До 8 буквенно-цифровых символов (не используйте * : пробелы)	Ввод пароля для доступа к проектору с помощью меню Основное управление. (Имя пользователя EPSONREMOTE; пароль по умолчанию guest .)
Пароль контроля Web	До 8 буквенно-цифровых символов (не используйте * : пробелы)	Ввод пароля для доступа к проектору через веб-браузер. (Имя пользователя EPSONWEB; пароль по умолчанию admin .)

Настройка	Параметры	Описание
Пароль модератора	Номер из 4 цифр	Введите пароль для доступа к проектору в качестве модератора с помощью Epson iProjection. (По умолчанию пароль отсутствует).
Кл. сл. проект.	Вкл. Выкл.	Если значение Вкл. , то можно включить защитный пароль для предотвращения доступа к проектору других лиц, не находящихся в помещении с проектором. Для доступа к проектору и совместного доступа к текущему экрану необходимо ввести отображаемое случайное ключевое слово с компьютера, используя программу Epson iProjection.
Показ. ключ. слово	Вкл. Выкл.	Установите Вкл. для отображения ключевого слова проектора на проецируемом изображении при доступе к проектору с помощью приложения Epson iProjection. Доступно, если для параметра Ключевое слово проектора установлено значение Вкл.
Показ. данные ЛВС	Текст и QR-код Текст	Настройка формата отображения для информации о сети проектора. Считывая QR-код с помощью Epson iProjection, через сеть можно подключить мобильное устройство к проектору. По умолчанию установлено значение Текст и QR-код .

Меню Сеть – Меню беспроводная ЛВС

Параметры меню **Беспроводная ЛВС** позволяют настроить беспроводную ЛВС.

☛ Сеть > Конфигурации сети > Сеть WLAN

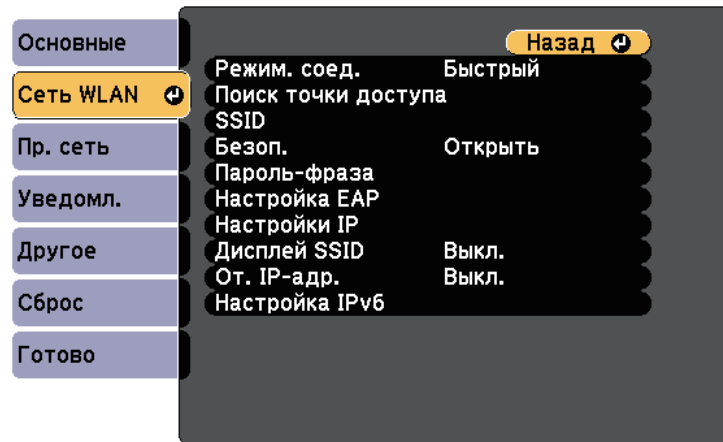

Настройка	Параметры	Описание
Режим соединения	Быстрый	Быстрый: обеспечивает подключение к нескольким смартфонам, планшетам или компьютерам непосредственно по беспроводному каналу связи. При выборе режима подключения Быстрый проектор выполняет функции удобной точки доступа. (Рекомендуется ограничить количество устройств до шести или меньше, чтобы не ухудшать качество проекции).
	Расширенный	Расширенный: обеспечивает соединение с несколькими смартфонами, планшетами или ПК через точку доступа беспроводной сети.

Настройка	Параметры	Описание
Поиск точки доступа	Поиск вида	Поиск имеющихся точек доступа к беспроводной сети в режиме соединения Расширенный. В зависимости от настроек точки доступа они могут не отображаться в списке.
SSID	До 32 буквенно-цифровых символов	Настройка SSID (названия сети) системы беспроводной локальной сети, к которой подключен проектор.
Безопасность		Выбор типа защиты, используемой для беспроводной сети. Когда настраивается защита, следуйте инструкциям администратора сети, к которой нужно присоединиться.
	Открыть	Открыть: настройки безопасности не установлены.
	WPA2-PSK	WPA2-PSK: связь осуществляется с использованием защиты WPA2. Для шифрования используется способ AES. При установке соединения от компьютера к проектору введите значение, установленное в пароле-фразе.
	WPA/WPA2-PSK	WPA/WPA2-PSK: подключение в частном режиме WPA. Способ шифрования выбирается автоматически в соответствии с настройками точки доступа. Установите такую же пароль-фразу, как и на точке доступа.
	WPA2-EAP WPA/WPA2-EAP	WPA2-EAP или WPA/WPA2-EAP: подключение в корпоративном режиме WPA. Способ шифрования выбирается автоматически в соответствии с настройками точки доступа. Выберите данный пункт при использовании LEAP.

Настройка	Параметры	Описание
Пароль-фраза	Разные пароли-фразы длиной от 8 до 32 символов (при вводе в браузере: различных парольные фразы от 8 до 63 символов)	Для типа защиты WPA2-PSK и WPA/WPA2-PSK выбираются общие пароли-фразы, используемые в сети. После ввода пароля-фразы и нажатия кнопки [Enter] значение будет установлено и отображено в виде звездочек (*). Для обеспечения защиты рекомендуется периодически изменять пароль-фразу. При инициализации параметров сети будет восстановлена начальная идентификационная фраза.
Настройка EAP		Задайте настройки EAP для защиты WPA2-EAP и WPA/WPA2-EAP .
	Тип EAP	Тип EAP: выбор протокола для аутентификации. <ul style="list-style-type: none"> • PEAP: протокол аутентификации, который широко используется в серверах Windows. • PEAP-TLS: протокол аутентификации, который используется в серверах Windows. Выберите данное значение при использовании сертификата клиента. • EAP-TLS: протокол аутентификации, который широко используется для сертификата клиента. • EAP-FAST, LEAP: выберите данное значение при использовании таких протоколов аутентификации.

Настройка	Параметры	Описание
	Имя пользователя	Имя пользователя: введите до 64 однобайтных буквенно-цифровых символов. Можно ввести до 32 однобайтных буквенно-цифровых символов в меню проектора. Чтобы ввести более 32 символов, используйте веб-браузер. Вы можете ввести имя домена добавив его перед именем пользователя и отделив от него обратной косой чертой (домен\имя пользователя). При импортировании сертификата клиента имя, на которое выдавался сертификат, устанавливается автоматически.
	Пароль	Пароль: введите пароль (до 64 алфавитно-цифровых символов) для аутентификации при использовании типа PEAP, EAP-FAST или LEAP . Можно ввести до 32 однобайтных буквенно-цифровых символов в меню проектора. Чтобы ввести более 32 символов, используйте веб-браузер. После ввода пароля и выбора Завершить , пароль будет отображаться в виде звездочки (*).
	Сертификат клиента	Сертификат клиента: импорт сертификата клиента при использовании типа PEAP-TLS или EAP-TLS .
	Прв. серт. серв.	Прв. серт. серв.: настройка проверки сертификата сервера при установке сертификата ЦС.
	Сертификат ЦС	Сертификат ЦС: импорт сертификата ЦС при использовании типа PEAP, PEAP-TLS, EAP-TLS или EAP-FAST .

Настройка	Параметры	Описание
	Имя RADIUS-серв.	Имя RADIUS-серв.: введите имя сервера для подтверждения. Можно ввести до 32 буквенно-цифровых символов.
Канал	1ch 6ch 11ch	В режиме соединения Быстрый выберите полосу частот (канал), используемую беспроводной локальной сетью.
Настройки IP	DHCP Адрес IP Маска подсети Адрес шлюза	DHCP: задайте значение Вкл. , если сеть назначает адреса автоматически. Задайте значение Выкл. , чтобы ввести значения параметров Адрес IP , Маска подсети и Адрес шлюза вручную, используя числа от 0 до 255 для каждого поля адреса. Не используйте эти адреса: 0.0.0.0, 127.x.x.x, 192.0.2.x или с 224.0.0.0 по 255.255.255.255 (где x это число от 0 до 255) для IP-адреса, 255.255.255.255 или с 0.0.0.0 по 254.255.255.255 для маски подсети, и 0.0.0.0, 127.x.x.x или с 224.0.0.0 по 255.255.255.255 для адреса шлюза.
Дисплей SSID	Вкл. Выкл.	Выбор отображения (или нет) SSID на экране ожидания сети и главном экране.
От. IP-адр.	Вкл. Выкл.	Выбор отображения (или нет) IP-адреса на экране ожидания сети и главном экране.
Настройка IPv6		Определите настройки IPv6, если необходимо подключить проектор к сети по протоколу IPv6:

Настройка	Параметры	Описание
	IPv6	IPv6: установите значение Вкл. , если необходимо подключить проектор к сети по протоколу IPv6. Поддержка IPv6 предназначена для мониторинга и управления проектором по сети с помощью Epson Web Control и PjLink.
	Автонастройка	Автонастройка: задайте значение Вкл. для автоматического назначения адресов в соответствии с объявлением маршрутизатора.
	Использ. врем. адрес	Использ. врем. адрес: установите значение Вкл. , если необходимо использовать временный адрес IPv6.

Меню Сеть – Меню Пр. сеть

Параметры меню **Проводная ЛВС** позволяют выбирать настройки проводной локальной сети.

☛ **Сеть > Конфигурации сети > Пр. сеть**

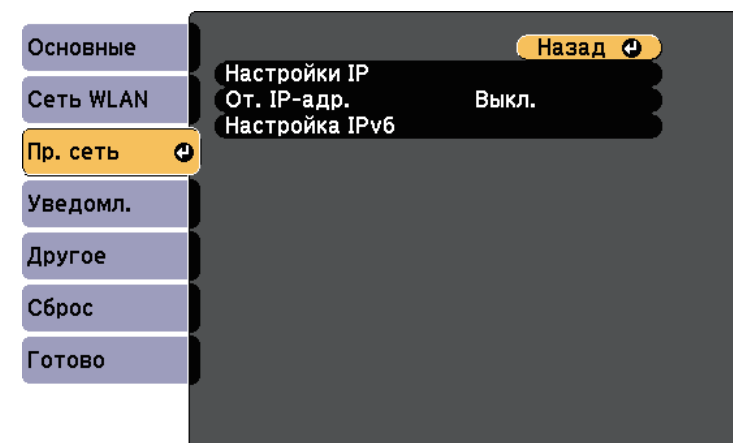

Настройка	Параметры	Описание
Настройки IP	DHCP Адрес IP Маска подсети Адрес шлюза	DHCP: задайте значение Вкл. , если сеть назначает адреса автоматически. Задайте значение Выкл. , чтобы ввести значения параметров Адрес IP , Маска подсети и Адрес шлюза вручную, используя числа от 0 до 255 для каждого поля адреса. Не используйте эти адреса: 0.0.0.0, 127.x.x.x, 192.0.2.x или с 224.0.0.0 по 255.255.255.255 (где x это число от 0 до 255) для IP-адреса, 255.255.255.255 или с 0.0.0.0 по 254.255.255.255 для маски подсети, и 0.0.0.0, 127.x.x.x или с 224.0.0.0 по 255.255.255.255 для адреса шлюза.
От. IP-адр.	Вкл. Выкл.	Выбор отображения (или нет) IP-адреса на экране ожидания сети.
Настройка IPv6		Определите настройки IPv6, если необходимо подключить проектор к сети по протоколу IPv6:
	IPv6	IPv6: установите значение Вкл. , если необходимо подключить проектор к сети по протоколу IPv6. Поддержка IPv6 предназначена для мониторинга и управления проектором по сети с помощью Epson Web Control и PjLink.
	Автонастройка	Автонастройка: задайте значение Вкл. для автоматического назначения адресов в соответствии с объявлением маршрутизатора.
	Использ. врем. адрес	Использ. врем. адрес: установите значение Вкл. , если необходимо использовать временный адрес IPv6.

Меню Сеть – Меню Уведомл

Параметры меню **Уведомл.** позволяют получать уведомления по эл. почте, если с проектором возникают проблемы или имеются предупреждения.

☛ **Сеть > Конфигурации сети > Уведомл.**

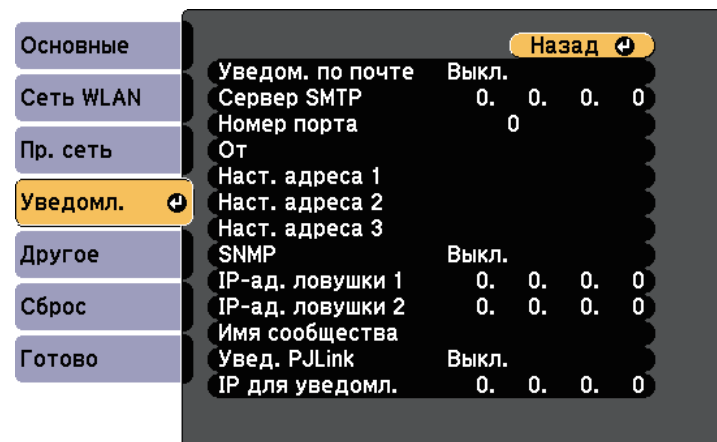

Настройка	Параметры	Описание
Уведом. по почте	Вкл. Выкл.	Установите значение Вкл. , чтобы сообщения об ошибках и предупреждения проектора отправлялись на заранее заданные адреса электронной почты.
Сервер SMTP	Адрес IP	Ввод IP-адреса для сервера SMTP проектора с помощью чисел от 0 до 255 для каждого поля адреса. Не используйте следующие адреса: 127.x.x.x, 192.0.2.x или с 224.0.0.0 по 255.255.255.255 (где x – номер от 0 до 255).
Номер порта	От 0 до 65 535 (по умолчанию 25)	Выбор номера для порта сервера SMTP.

Настройка	Параметры	Описание
От	До 32 буквенно-цифровых символов До 64 буквенно-цифровых символов от веб-браузера (не используйте " () , ; < > [\] пробелы)	Введите адрес эл. почты отправителя.
Наст. адреса 1		Ввод адреса эл. почты, а затем выбор предупреждений, которые нужно получать. Повторите действия для макс. 3 адресов.
Наст. адреса 2 Наст. адреса 3		
SNMP	Вкл. Выкл.	Установите значение Вкл. , чтобы можно было контролировать проектор по протоколу SNMP. Для наблюдения за проектором необходимо установить программу-менеджер SNMP. SNMP должен управляться администратором сети.
IP-ад. ловушки 1 IP-ад. ловушки 2	Адрес IP	Ввод макс. двух IP-адресов, для получения уведомлений по SNMP, с использованием чисел от 0 до 255 для каждого поля адреса. Не используйте эти адреса: 127.x.x.x или 224.0.0.0 через 255.255.255.255 (где x это число от 0 до 255).
Имя сообщества	До 32 буквенно-цифровых символов (пробелы и другие символы, кроме @, не допускаются)	Установите имя сообщества SNMP.
Увед. PJLink	Вкл. Выкл.	Включение или выключение функции уведомления PJLink.

Настройка	Параметры	Описание
IP для уведомл.	Адрес IP	Введите адрес IP для получения сведений о рабочем состоянии при включении функции уведомления PJLink. Введите адреса IP, используя числа от 0 до 255 для каждого поля адреса. Не используйте эти адреса: 127.x.x.x или 224.0.0.0 через 255.255.255.255 (где x это число от 0 до 255).

Меню Сеть – Меню Другое

Настройки меню **Другое** позволяют выбирать другие параметры сети.

☛ **Сеть > Конфигурации сети > Другое**

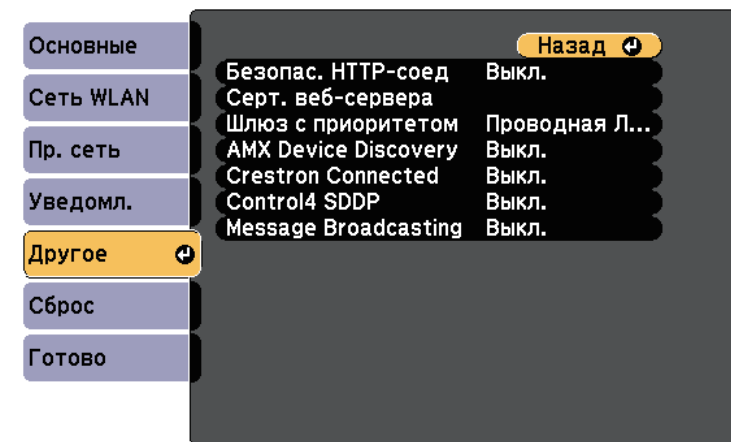

Настройка	Параметры	Описание
Безопасное HTTP-соединение	Вкл. Выкл.	Для дополнительной безопасности во время обмена данными между проектором и компьютером при использовании функции «Контроль Web» данные шифруются. При настройке безопасности с функцией «Контроль Web» рекомендуется установить для данного параметра значение Вкл.
Серт. веб-сервера	—	Импортирование сертификата веб-сервера для защищенного HTTP.
Шлюз с приоритетом	Проводная ЛВС Беспроводная ЛВС	Можно настроить приоритет шлюза.
AMX Device Discovery	Вкл. Выкл.	Установка значения Вкл. , если необходимо разрешить функции AMX Device Discovery определять проектор.
Crestron Connected	Вкл. Выкл.	Устанавливайте значение Вкл. только для контроля проектора или управления им по сети с помощью контроллера Crestron Connected. Включение контроллера Crestron Connected отключает функцию Epson Message Broadcasting в программном обеспечении Epson Projector Management.
Control4 SDDP	Вкл. Выкл.	Установите на Вкл. , чтобы разрешить получение информации об устройстве по протоколу Control4 Simple Device Discovery Protocol (SDDP).

Настройка	Параметры	Описание
Message Broadcasting	Вкл. Выкл.	Задайте значение Вкл. , чтобы получать сообщения от программы Epson Projector Management. Дополнительные сведения см. в <i>Руководство по эксплуатации Epson Projector Management</i> . Доступно только в том случае, если для настройки Crestron Connected установлено значение Выкл.

» Дополнительная информация

- "Поддержка системы Crestron Connected" [стр.148](#)

Меню Сеть – Меню Сброс

Параметры меню **Сброс** позволяют сбрасывать все настройки сети.

☛ **Сеть > Конфигурации сети > Сброс**

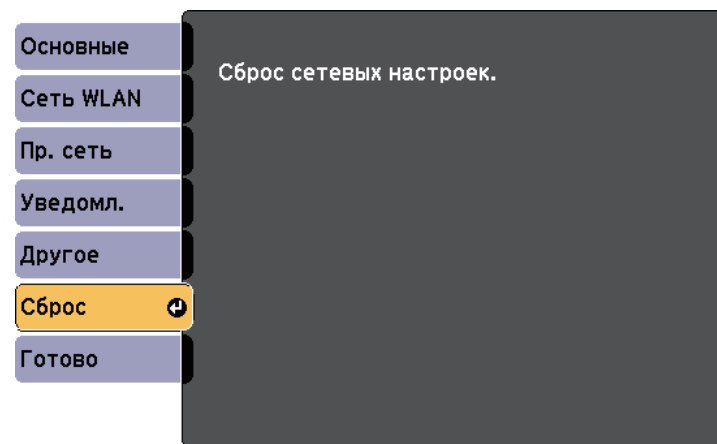

Настройка	Параметры	Описание
Сброс сетевых настроек.	Да Нет	Выбор значения Да позволяет сбросить все настройки сети.

Информацию о проекторе и его версии можно увидеть в меню **Информация**. Однако, в этом меню настройки изменить нельзя.

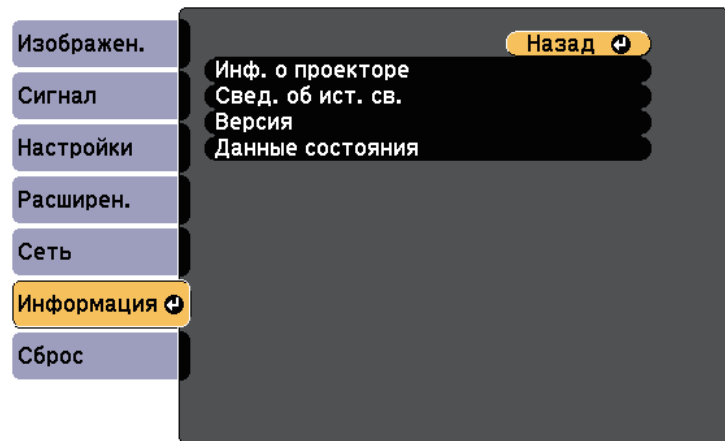

Меню Информация – Меню Инф. о проекторе

Информацию о проекторе и источниках входного сигнала можно увидеть в подменю **Инф. о проекторе** меню проектора **Информация**.

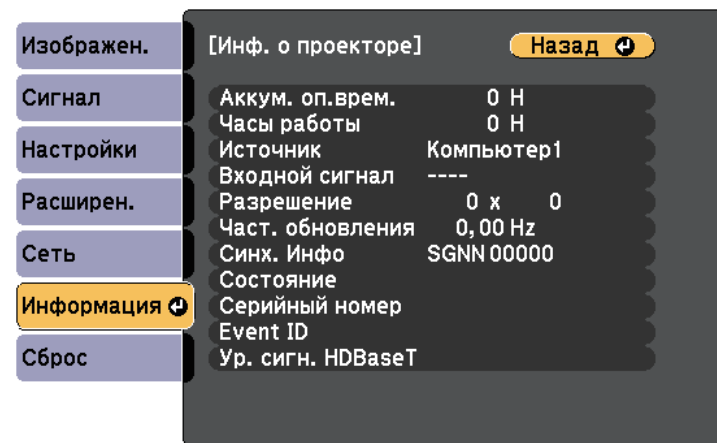

Пункт информации	Описание
Инф. о проекторе	Отображение информации о проекторе.
Свед. об ист. св.	Отображение сведений об источнике света проектора.
Версия	Отображение версии микропрограммы проектора.
Данные состояния	Отображение основных данных состояния.

» Дополнительная информация

- "Меню Информация – Меню Инф. о проекторе" [стр.182](#)
- "Меню "Информация" — Меню "Свед. об ист. св." " [стр.184](#)



Доступные параметры зависят от текущего источника входного сигнала.

Пункт информации	Описание
Аккумуляторное время	Отображение времени работы проектора в часах с момента начала его эксплуатации.
Часы работы	Отображение времени работы проектора в часах с момента его включения.
Источник	Отображение названия порта, к которому присоединен текущий источник входного сигнала.
Входной сигнал	Отображение настройки входного сигнала от текущего источника.
Разрешение	Отображение разрешения текущего источника входного сигнала.

Пункт информации	Описание
Част. обновления	Отображение частоты обновления текущего источника входного сигнала.
Синх. Инфо	Отображение информации, которая может понадобиться обслуживающему персоналу.
Состояние	Отображение информации о проблемах с проектором, которая может понадобиться обслуживающему персоналу.
Серийный номер	Отображение серийного номера проектора.
Event ID	Отображение Event ID, которое касается проблемы с сетью. См. перечень кодов Event ID.
Ур. сигн. HDBaseT *	Отображается уровень сигнала передатчика HDBaseT; если уровень не достаточен, показываемая информация будет выделена желтым цветом.

* Доступно только для EB-L615U/EB-L610U/EB-L510U/EB-L610W.

» Дополнительная информация

- "Список кодов идентификации действий" [стр.183](#)

Список кодов идентификации действий

Если параметр **Event ID** меню **Инф. о проекторе** отображает номер кода, обратитесь к списку кодов идентификации действий, для решения проблемы с проектором, которая связана с этим кодом.

Если невозможно решить проблему, обратитесь за технической поддержкой к администратору сети или в компанию Epson.

Event ID	Причина и решение
0020 0026 0032 0036 0037 0038	Произошла ошибка связи функции screen mirroring. Выключите проектор и включите его вновь, или перезапустите программное обеспечение сети.
0021	Не удалось запустить функцию Screen Mirroring. Выключите и снова включите проектор.
0022 0027 0028 0029 0030 0031 0035	Нестабильная связь функции screen mirroring. Проверьте состояние связи с сетью, подождите немного, и снова попробуйте соединиться с сетью.
0023 0024 0025	Не удалось выполнить подключение. Если на компьютере появляется экран для ввода PIN-кода, введите PIN-код, отображаемый на экране ожидания функции Screen Mirroring или в нижнем правом углу проецируемого изображения. Если это не решает проблему, перезапустите проектор и подключенные устройства и затем проверьте настройки соединения.
0041	Не удалось выполнить подключение. Удалите записанную информацию о проекторе со своего компьютера и повторите попытку установить подключение.
0432 0435	Программное обеспечение сети не запустилось. Выключите и снова включите проектор.
0433	Невозможно отобразить прозрачные изображения. Перезапустите программное обеспечение сети.
0434 0481 0482 0485	Нестабильная связь с сетью. Проверьте состояние связи с сетью, подождите немного, и снова попробуйте соединиться с сетью.

Event ID	Причина и решение
0483 04FE	Неожиданное прекращение работы программного обеспечения. Проверьте состояние связи с сетью, затем выключите и снова включите проектор.
0484	Нет связи с компьютером. Перезапустите программное обеспечение сети.
0479 04FF	Возникла ошибка в системе проектора. Выключите и снова включите проектор.
0891	Не удастся найти точку доступа с таким же SSID. Установите для компьютера, точки доступа и проектора одинаковые SSID.
0892	Не совпадает тип проверки подлинности WPA/WPA2. Убедитесь в правильности настроек безопасности беспроводной сети.
0893	Тип шифрования WEP/TKIP/AES не совпадает. Убедитесь в правильности настроек безопасности беспроводной сети.
0894	Нет соединения с неразрешенной точкой доступа. Свяжитесь с администратором сети.
0898	Не удалось получить DHCP. Убедитесь, что сервер DHCP работает правильно. Если DHCP не используется, установите для параметра DHCP значение Выкл. в меню проектора Сеть . 🖱️ Сеть > Конфигурации сети > Беспроводная ЛВС > Настройки IP > DHCP 🖱️ Сеть > Конфигурации сети > Пр. сеть > Настройки IP > DHCP
0899	Другие ошибки связи.
089A	Тип аутентификации EAP не соответствует сети. Проверьте настройки безопасности беспроводной ЛВС и убедитесь, что сертификат безопасности установлен надлежащим образом.
089B	Сбой проверки подлинности сервера EAP. Проверьте настройки безопасности беспроводной ЛВС и убедитесь, что сертификат безопасности установлен надлежащим образом.
089C	Сбой проверки подлинности клиента EAP. Проверьте настройки безопасности беспроводной ЛВС и убедитесь, что сертификат безопасности установлен надлежащим образом.

Event ID	Причина и решение
089D	Сбой обмена ключами. Проверьте настройки безопасности беспроводной ЛВС и убедитесь, что сертификат безопасности установлен надлежащим образом.

Меню "Информация" — Меню "Свед. об ист. св."

Информацию об источнике света проектора можно увидеть в подменю **Свед. об ист. св.** меню проектора **Информация**.

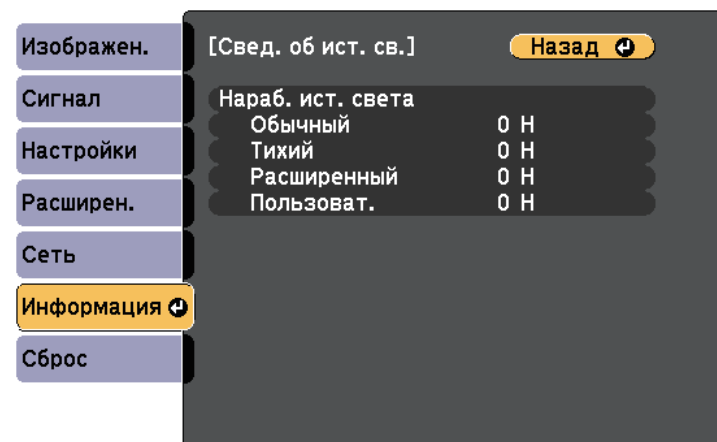

Пункт информации	Описание
Нараб. ист. света	Отображение количества наработанных часов в каждом из параметров Режим света проектора.

Большинство настроек проектора можно сбросить до стандартных значений с помощью меню **Сброс**.

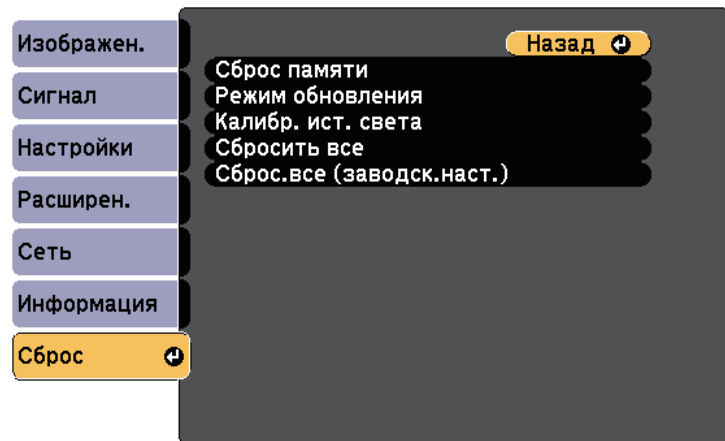

Настройка	Параметры	Описание
Сброс памяти	—	Сбрасывает имя и настройки сохраненной памяти.
Режим обновления	Счетчик времени Старт	Выберите Старт для очистки остаточного изображения, остающегося на проецируемом изображении, и выключите проектор по истечении заданного времени. Нажмите на любую кнопку, чтобы отменить Режим обновления.
Калибр. ист. света		Выберите параметры для выполнения калибровки источника света, которая необходима для поддержания цветового баланса проецируемого изображения.

Настройка	Параметры	Описание
	Выполнить сейчас	Установите значение Вкл. для немедленного запуска калибровки источника света. Возможно, запустить калибровку не получится из-за температуры воздуха. (Прежде чем выполнять калибровку источника света, для максимальной точности подождите 20 минут после включения проектора.)
	Выполн. периодич.	Установите значение Вкл. для выполнения периодической калибровки источника света через каждые 100 часов работы.
	Настройки графика	Переход к экрану Настройки графика.
Сбросить все	—	Сброс большинства параметров до стандартных значений.
Сброс.все (заводск.наст.)	—	Сброс всех настроек проектора и восстановление стандартных значений. Установите пароль, если необходимо.

При активации параметра **Сбросить все** не сбрасываются следующие настройки:

- Входной сигнал
- Память
- Воспроизв.контента
- Логотип пользов.
- Фон *
- Экран загрузки *
- Однородность цвета
- Подбор цветов
- Настройки графика
- Язык

- Дата и время
- Пункты меню Сеть
- Нараб. ист. света
- Пароль
- Настройки Защита паролем

* Доступно, если сохранен параметр логотипа пользователя.

При активации параметра **Сброс.все (заводск.наст.)** не сбрасываются следующие настройки:

- Нараб. ист. света
- Пароль
- Настройки Защита паролем

После выбора настроек меню проектора для одного проектора можно использовать следующие методы для копирования настроек на другие проекторы такой же модели.

- С использованием флеш-накопителя USB.
- С подключением компьютера и проектора кабелем USB.
- С использованием Epson Projector Management

Настройки меню, указанные ниже, на другой проектор не копируются.

- **Свед. об ист. св.** в меню **Информация**
- **Данные состояния** в меню **Информация**



- Выполните пакетную настройку перед тем, как регулировать параметры изображения, такие как коррекция трапецеидальных искажений. Кроме того, значения регулировки изображения копируются на другой проектор, а регулировки, выполненные перед пакетной настройкой, переписываются.
 - При копировании настроек меню из одного проектора на другой логотип пользователя также копируется. Не регистрируйте информацию, которую не нужно передавать на другие проекторы, например, логотип пользователя.
 - Убедитесь, что для параметра **Диапаз.пакет.наст.** установлено значение **Ограниченный**, если вы не хотите копировать следующие настройки:
 - Настройки **Защита паролем**
 - **EDID** в меню **Сигнал**
 - Настройки меню **Сеть** (кроме меню **Уведомл.** и меню **Другое**)
- ☛ **Расширен.** > **Управление** > **Дополнительно** > **Диапаз.пакет.наст.**

⚠ Предостережение

Компания Epson не несет ответственности за ошибки пакетной настройки и связанные с ними расходы на ремонт вследствие сбоя питания, ошибок связи или других проблем, вызвавших такие ошибки.

» Дополнительная информация

- "Настройки передачи с флеш-накопителя USB" [стр.187](#)

- "Настройки передачи от компьютера" [стр.188](#)

Настройки передачи с флеш-накопителя USB

Настройки меню можно скопировать с одного проектора на другой той же модели с помощью флеш-накопителя USB.



Флеш-накопитель USB должен иметь формат FAT и не должен иметь защиты. Перед использованием накопителя для пакетной настройки удалите с него все файлы, иначе настройки могут сохраниться неправильно.

- 1** Отсоедините шнур питания проектора и проверьте, чтобы все индикаторы проектора были выключены.
- 2** Присоедините пустой флеш-накопитель USB к порту проектора USB-A.
- 3** Удержите кнопку [Esc] на пульте дистанционного управления или на панели управления и присоедините шнур питания к проектору.
- 4** Когда все индикаторы проектора загорятся, отпустите кнопку [Esc].

Индикаторы начинают мигать, и файл пакетной настройки записывается на флеш-накопитель USB. После окончания записи проектор выключается.

⚠ Предостережение

Во время записи файла не отсоединяйте шнур питания и не вынимайте флеш-накопитель USB из проектора. В случае отсоединения шнура питания или извлечения флеш-накопителя USB проектор может не запуститься правильно.

- 5** Извлеките флеш-накопитель USB.



Имя файла пакетной настройки PJCONFDATA.bin. Если необходимо изменить имя файла, введите текст после слова PJCONFDATA, используя буквенно-цифровые символы. Если изменить слово PJCONFDATA в имени файла, проектор может неправильно распознать файл.

- 6 Отсоедините шнур питания от проектора, на который копируются настройки, и проверьте, чтобы все индикаторы проектора были выключены.
- 7 Присоедините флеш-накопитель USB с сохраненным файлом пакетной настройки к порту проектора USB-A.
- 8 Удержите кнопку [Menu] на пульте дистанционного управления или на панели управления и присоедините шнур питания к проектору.
- 9 Когда все индикаторы проектора загорятся, отпустите кнопку [Menu].

Когда все индикаторы начинают мигать, настройки записываются. После окончания записи проектор выключается.

Предостережение

Во время записи файла не отсоединяйте шнур питания и не вынимайте флеш-накопитель USB из проектора. В случае отсоединения шнура питания или извлечения флеш-накопителя USB проектор может не запуститься правильно.

- 10 Извлеките флеш-накопитель USB.

Настройки передачи от компьютера

Настройки меню можно скопировать с одного проектора на другой той же модели с помощью кабеля USB.



Это способ пакетной настройки можно использовать со следующими версиями операционных систем:

- Windows Vista или более поздняя
- OS X 10.7.x или более поздняя

- 1 Отсоедините шнур питания проектора и проверьте, чтобы все индикаторы проектора были выключены.
- 2 Присоедините кабель USB к порту USB компьютера и к порту проектора Service.
- 3 Удержите кнопку [Esc] на пульте дистанционного управления или на панели управления и присоедините шнур питания к проектору.
- 4 Когда все индикаторы проектора загорятся, отпустите кнопку [Esc].
Компьютер распознает проектор как съемный диск.
- 5 Откройте пиктограмму или папку съемного диска и сохраните файл пакетной настройки на компьютер.



Имя файла пакетной настройки PJCONFDATA.bin. Если необходимо изменить имя файла, введите текст после слова PJCONFDATA, используя буквенно-цифровые символы. Если изменить слово PJCONFDATA в имени файла, проектор может неправильно распознать файл.

- 6 Извлеките устройство USB (Windows) или перетащите пиктограмму съемного диска в корзину (Mac).
- 7 Отсоедините кабель USB.
Проектор выключается.
- 8 Отсоедините шнур питания от проектора, на который копируются настройки, и проверьте, чтобы все индикаторы проектора были выключены.

- 9** Присоедините кабель USB к порту USB компьютера и к порту проектора Service.
- 10** Удержите кнопку [Menu] на пульте дистанционного управления или на панели управления и присоедините шнур питания к проектору.
- 11** Когда все индикаторы проектора загорятся, отпустите кнопку [Menu].
Компьютер распознает проектор как съемный диск.
- 12** Скопируйте файл пакетной настройки (PJCONFDATA.bin), сохраненный на компьютере, в папку верхнего уровня съемного диска.

 Не копируйте на съемный диск никакие файлы или папки, кроме файла пакетной настройки.

- 13** Извлеките устройство USB (Windows) или перетащите пиктограмму съемного диска в корзину (Mac).
- 14** Отсоедините кабель USB.
Когда все индикаторы начинают мигать, настройки записываются. После окончания записи проектор выключается.

⚠ Предостережение
Во время записи файла не отсоединяйте шнур питания от проектора. В случае отсоединения шнура питания проектор может не запуститься правильно.

» **Дополнительная информация**

- "Уведомление об ошибке пакетной настройки" [стр.189](#)

Уведомление об ошибке пакетной настройки

Индикаторы проектора сообщают об ошибке, произошедшей во время пакетной настройки. Проверьте состояние индикаторов проектора и выполните действия, приведенные в таблице ниже.

Состояние индикатора	Проблема и решения
<ul style="list-style-type: none"> • Лазер: Оранжевый — быстро мигает • Температура: Оранжевый — быстро мигает 	<p>Возможно, файл групповой настройки поврежден или флеш-накопитель USB присоединен неправильно.</p> <p>Отсоедините флеш-накопитель USB, отсоедините и снова присоедините шнур питания проектора и попробуйте еще раз.</p>
<ul style="list-style-type: none"> • Питание: Синий — быстро мигает • Состояние: Синий — быстро мигает • Лазер: Оранжевый — быстро мигает • Температура: Оранжевый — быстро мигает 	<p>Возможно, произошел сбой записи настроек или возникла ошибка в микропрограмме проектора.</p> <p>Выключите проектор, отсоедините вилку от розетки. Обратитесь в компанию Epson за помощью.</p>

Техническое обслуживание проектора

Ниже приводятся инструкции по техническому обслуживанию проектора.

» Дополнительная информация

- "Техническое обслуживание проектора" [стр.191](#)
- "Очистка объектива" [стр.192](#)
- "Очистка корпуса проектора" [стр.193](#)
- "Техническое обслуживание воздушного фильтра и вентиляционных отверстий" [стр.194](#)

Необходимо периодически чистить линзу проектора, воздушный фильтр и вентиляционные отверстия, чтобы предотвратить перегрев проектора вследствие блокировки вентиляционных отверстий.

Единственными деталями, подлежащими замене, являются воздушный фильтр и батарейки пульта дистанционного управления. Если требуется замена каких-либо из этих деталей, обратитесь в компанию Epson или в сертифицированный сервисный центр этой компании.

Предупреждение

Перед чисткой любой детали проектора выключите его и отсоедините шнур питания. Никогда не открывайте крышки проектора за исключением случаев, описанных в этом руководстве. Опасное электрическое напряжение в проекторе может привести к серьезной травме.

Чистите объектив проектора периодически или в случаях, когда на его поверхности имеется пыль или пятна.

- Для удаления пыли или пятен осторожно протрите объектив специальной чистящей бумагой.
- Для удаления трудноудаляемых пятен намочите мягкую безворсовую ткань очистителем для объективов и осторожно протрите объектив. Не распыляйте на объектив никакие жидкости.

Предупреждение

Не используйте очиститель для объективов, содержащий горючий газ. Высокое тепловое излучение проектора может стать причиной пожара.

Внимание

Не используйте для чистки объектива очиститель для стекол или грубые материалы и не подвергайте объектив ударам. В противном случае, он может быть поврежден. Не используйте сжатый воздух или газ, который может оставить огнеопасный осадок.

Перед чисткой корпуса проектора выключите его и отсоедините шнур питания.

- Для удаления пыли или грязи используйте мягкую, сухую, безворсовую ткань.
- Для удаления трудноудаляемой грязи используйте мягкую ткань, смоченную водой с мягким мылом. Не распыляйте на проектор никакие жидкости.

Внимание

Не используйте для чистки корпуса проектора воск, спирт, бензин, растворитель для краски или другие химикаты. Они могут повредить корпус. Не используйте сжатый воздух или газ, который может оставить огнеопасный осадок.

Для поддержания проектора в исправном состоянии требуется регулярное техническое обслуживание фильтра. Чистите воздушный фильтр после появления сообщения, говорящего, что внутри проектора высокая температура. Рекомендуется выполнять очистку этих деталей через 20 000 часов работы. При использовании проектора в особенно пыльном помещении его следует чистить чаще.

Внимание

Если регулярное техническое обслуживание не проводится, проектор Epson уведомляет о повышении температуры внутри проектора. Не ждите появления этого предупреждения, а регулярно чистите фильтр проектора, так как длительное воздействие высокой температуры может сократить срок службы проектора.

» Дополнительная информация

- "Очистка воздушного фильтра" [стр.194](#)
- "Замена воздушного фильтра" [стр.196](#)

Очистка воздушного фильтра

Воздушные фильтры проектора необходимо чистить в следующих случаях:

- Фильтр или вентиляционные отверстия запылились.
- Появляется сообщение о необходимости почистить фильтр.
- Индикатор фильтра проектора мигает оранжевым цветом.

1 Выключите проектор и отсоедините кабель питания.

2 Переверните проектор вверх дном.

3 Ослабьте винты и откройте крышку воздушного фильтра.

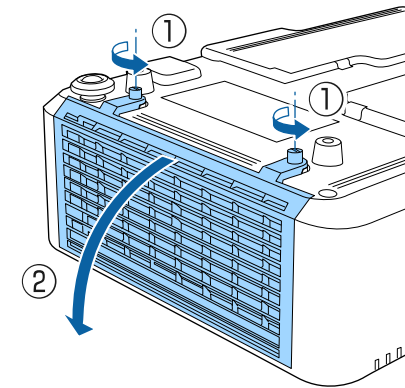

4 Вытащите воздушный фильтр из проектора.

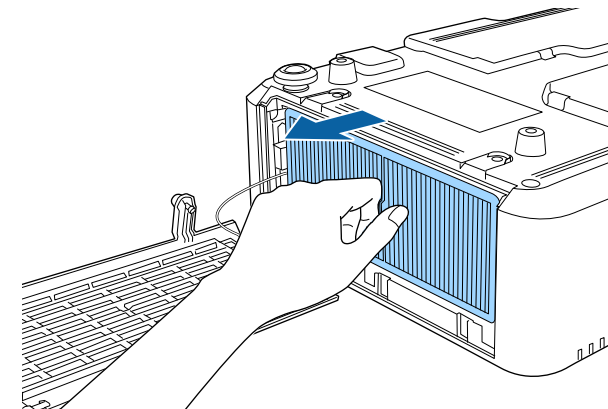

- 5** Постучите по каждой стороне воздушного фильтра 4 или 5 раз, чтобы стряхнуть пыль.

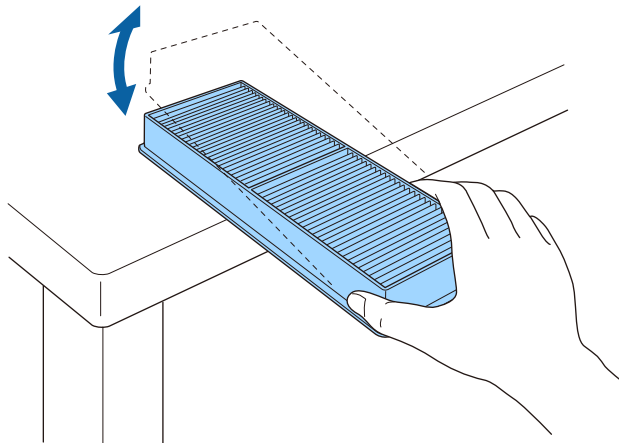

Внимание

Не прикладывайте чрезмерные усилия при постукивании воздушного фильтра, это может привести к появлению трещин или к выходу его из строя.

- 6** Пропылесосьте переднюю часть фильтра (со стороны язычков), чтобы удалить оставшуюся пыль.

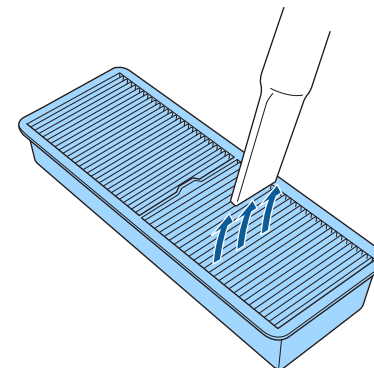

Внимание

- Не погружайте воздушный фильтр в воду и не используйте для его очистки моющее средство или растворитель.
- Не используйте сжатый воздух. Газы могут оставить огнеопасный осадок или притягивать грязь и мусор к оптике проектора или другим чувствительным зонам.

- 7** Установите воздушный фильтр в проектор, как показано на рисунке.

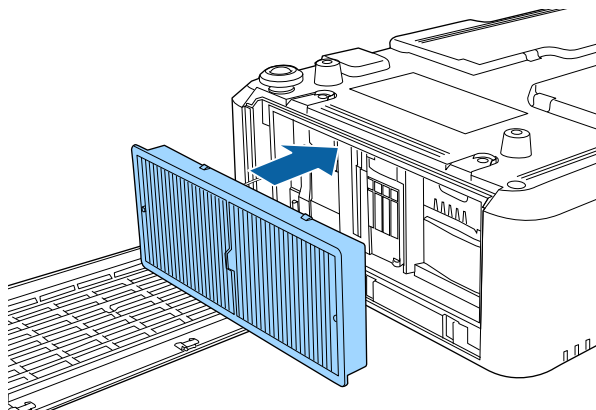

- 8** Закройте крышку воздушного фильтра и затяните винты.

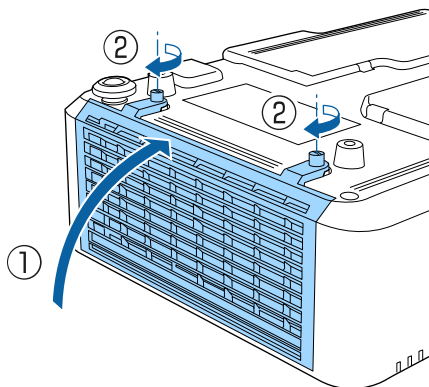

- После очистки воздушного фильтра индикатор фильтра проектора мигает оранжевым цветом
- Воздушный фильтр порван или поврежден.

Воздушный фильтр можно заменить, когда проектор закреплен на потолке или стоит на столе.

- 1** Выключите проектор и отсоедините кабель питания.
- 2** Переверните проектор вверх дном.
- 3** Ослабьте винты и откройте крышку воздушного фильтра.

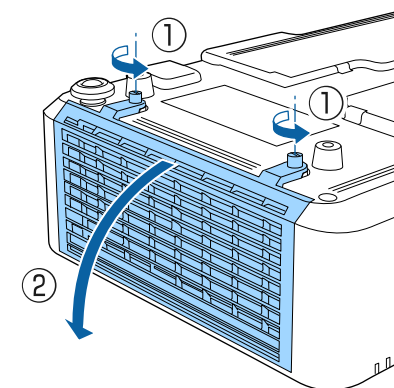

Замена воздушного фильтра

Воздушный фильтр необходимо заменить в следующих случаях:

- После чистки воздушного фильтра появляется сообщение, говорящее о необходимости почистить или заменить его.

- 4** Вытащите воздушный фильтр из проектора.

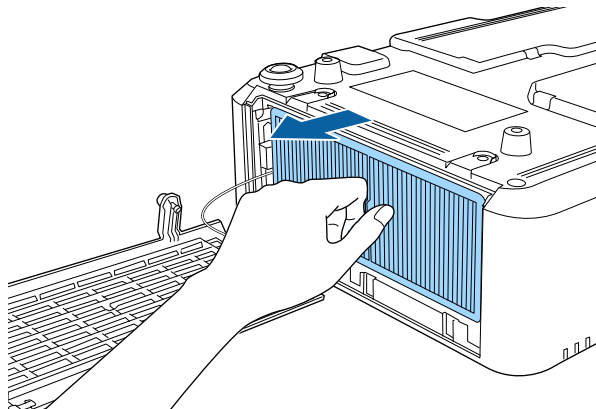

Утилизируйте использованные воздушные фильтры согласно местным предписаниям.

- Рамка фильтрующего элемента: Полипропилен
- Фильтрующий элемент: Полипропилен

- 5** Установите новый воздушный фильтр в проектор, как показано на рисунке.

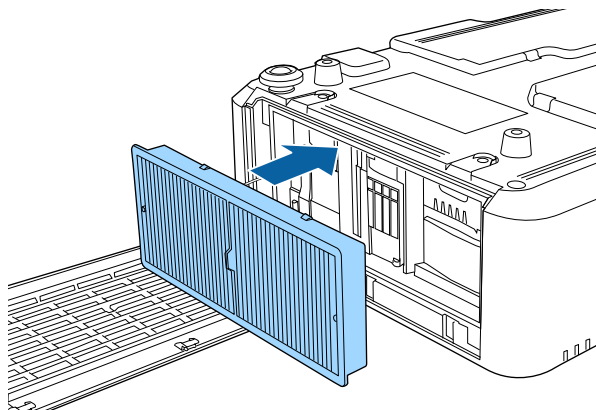

- 6** Закройте крышку воздушного фильтра и затяните винты.

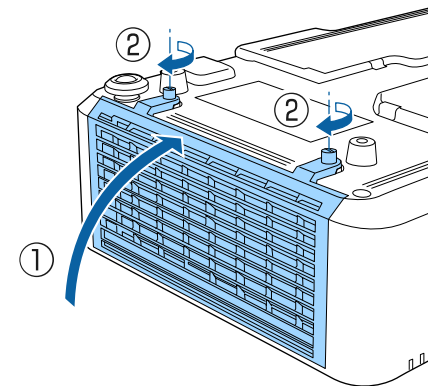

» Дополнительная информация

- "Запасные части" [стр.218](#)

Решение проблем

Если при использовании проектора возникли проблемы, найдите решение в этих разделах.

» Дополнительная информация

- "Проблемы с проектором" [стр.199](#)
- "Состояние индикаторов проектора" [стр.200](#)
- "Использование экрана справки по проектору" [стр.203](#)
- "Решение проблем с изображением или звуком" [стр.204](#)
- "Решение проблем при работе проектора и пульта дистанционного управления" [стр.210](#)
- "Решение проблем с сетью" [стр.212](#)
- "Устранение неполадок в режиме «Воспроизведение контента»" [стр.215](#)

Если проектор работает неправильно, выключите его, отсоедините шнур питания, затем снова присоедините его и включите проектор.

Если это не решает проблему, проверьте следующее:

- На проблему могут указывать индикаторы проектора.
- Информацию об общих проблемах может отображать справочная система проектора.
- Решения многих проблем имеются в этом руководстве.

Если ни одно из этих решений не помогает, обратитесь за технической поддержкой в компанию Epson.

Индикаторы проектора указывают на состояние проектора и сообщают о возникновении проблемы. Проверьте состояние и цвет индикаторов, а затем обратитесь к таблице за решением.

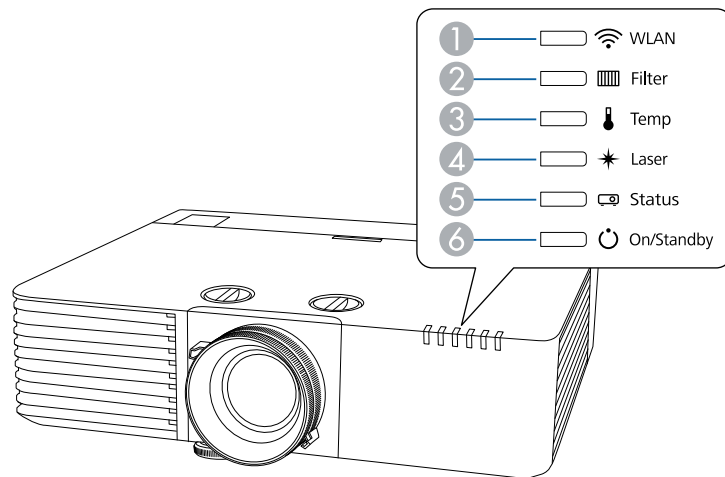

• Если индикаторы отображают шаблон, не приведенный в таблице ниже, выключите проектор, отсоедините шнур питания и обратитесь за помощью в компанию Epson.



- 1 Индикатор WLAN (беспроводная ЛВС)
- 2 Индикатор Filter (Фильтр)
- 3 Индикатор Temp (Температура)
- 4 Индикатор Laser (Лазер)
- 5 Индикатор Status (Состояние)
- 6 Индикатор On/Standby (Вкл./Ожидание)

Состояние проектора

Индикатор и состояние	Проблема и решения
Питание: светится синим Состояние: светится синим Лазер: Выкл. Температура: Выкл. Фильтр: Выкл.	Нормальная работа.
Питание: светится синим Состояние: Мигает синим Лазер: Выкл. Температура: Выкл. Фильтр: Выкл.	Прогревание или отключение. Во время прогревания подождите 30 секунд, пока не появится изображение. Во время прогревания и отключения ни одна кнопка не работает.
Питание: светится синим Состояние: Выкл. Лазер: Выкл. Температура: Выкл. Фильтр: Выкл.	Режим ожидания, режим сна или контроль. При нажатии кнопки питания начинается проецирование.
Питание: Мигает синим Состояние: Выкл. Лазер: Выкл. Температура: Выкл. Фильтр: Выкл.	Подготовка к выполнению мониторинга или режиму быстрого запуска. Все функции отключены.
Питание: светится синим Состояние: Мигает синим Лазер: Выкл. Температура: Выкл. Фильтр: Выкл.	Охлаждение: в этом состоянии все кнопки неактивны.

Индикатор и состояние	Проблема и решения
Питание: Состояние индикатора меняется Состояние: Мигает синим Лазер: Мигает оранжевым Температура: Состояние индикатора меняется Фильтр: Состояние индикатора меняется	Работает Режим обновления.  Сброс > Режим обновления
Питание: Мигает синим Состояние: Состояние индикатора меняется Лазер: Состояние индикатора меняется Температура: Мигает оранжевым Фильтр: Состояние индикатора меняется	Проектор перегрелся. <ul style="list-style-type: none"> • Убедитесь, что вентиляционные отверстия и воздушный фильтр не забиты и не перекрыты находящимися рядом предметами. • Почистите или замените воздушный фильтр. • Убедитесь, что температура в помещении не слишком высокая.
Питание: Выкл. Состояние: Мигает синим Лазер: Выкл. Температура: Светится оранжевым Фильтр: Выкл.	Проектор перегрелся и выключился. Оставьте его выключенным на 5 минут для охлаждения. <ul style="list-style-type: none"> • Убедитесь, что вентиляционные отверстия и воздушный фильтр не забиты и не перекрыты находящимися рядом предметами. • Убедитесь, что температура в помещении не слишком высокая. • Почистите или замените воздушный фильтр. • При работе проектора на большой высоте над уровнем моря задайте для параметра Высотный режим значение Вкл. в меню проектора Расширен.  Расширен. > Управление > Высотный режим • Если проблема остается, отсоедините шнур питания проектора и обратитесь за помощью в компанию Epson.

Индикатор и состояние	Проблема и решения
Питание: Мигает синим Состояние: Состояние индикатора меняется Лазер: Мигает оранжевым Температура: Состояние индикатора меняется Фильтр: Состояние индикатора меняется	Предупрежд. лазера Выключите проектор, отсоедините шнур питания и обратитесь за помощью в компанию Epson.
Питание: Выкл. Состояние: Мигает синим Лазер: Светится оранжевым Температура: Выкл. Фильтр: Выкл.	Проблема с лазером. <ul style="list-style-type: none"> • Убедитесь, что вентиляционные отверстия и воздушный фильтр не забиты и не перекрыты находящимися рядом предметами. • Почистите или замените воздушный фильтр. • Если проблема остается, отсоедините шнур питания проектора и обратитесь за помощью в компанию Epson.
Питание: Выкл. Состояние: Мигает синим Лазер: Выкл. Температура: Мигает оранжевым Фильтр: Выкл.	Проблема с вентилятором или датчиком. Выключите проектор, отсоедините шнур питания и обратитесь за помощью в компанию Epson.
Питание: Выкл. Состояние: Мигает синим Лазер: Мигает оранжевым Температура: Выкл. Фильтр: Выкл.	Внутренняя ошибка проектора. Выключите проектор, отсоедините шнур питания и обратитесь за помощью в компанию Epson.

Индикатор и состояние	Проблема и решения
Питание: Состояние индикатора меняется Состояние: Состояние индикатора меняется Лазер: Состояние индикатора меняется Температура: Состояние индикатора меняется Фильтр: Мигает оранжевым	Пришло время для очистки воздушного фильтра.
Питание: Мигает синим Состояние: Состояние индикатора меняется Лазер: Состояние индикатора меняется Температура: Состояние индикатора меняется Фильтр: светится оранжевым	Низкий воздушный поток через воздушный фильтр. <ul style="list-style-type: none"> • Убедитесь, что вентиляционные отверстия и воздушный фильтр не забиты и не перекрыты находящимися рядом предметами. • Почистите или замените воздушный фильтр. • Если проблема остается, отсоедините шнур питания проектора и обратитесь за помощью в компанию Epson.
Питание: Выкл. Состояние: Мигает синим Лазер: Выкл. Температура: Выкл. Фильтр: светится оранжевым	Низкий воздушный поток через проектор. <ul style="list-style-type: none"> • Убедитесь, что вентиляционные отверстия и воздушный фильтр не забиты и не перекрыты находящимися рядом предметами. • Почистите или замените воздушный фильтр. • Если проблема остается, отсоедините шнур питания проектора и обратитесь за помощью в компанию Epson.

Индикатор и состояние	Проблема и решения
Питание: Состояние индикатора меняется Состояние: Состояние индикатора меняется Лазер: Мигает оранжевым Температура: Состояние индикатора меняется Фильтр: Состояние индикатора меняется	Проектор не может поддерживать постоянный режим, а настройка Постоянный режим отключена.  Настройки > Парам. Яркость > Постоянный режим

Статус беспроводной ЛВС

Состояние индикатора беспроводной ЛВС	Проблема и решения
Светится синим	Беспроводная ЛВС доступна.
Быстро вспыхивает синим	Подключение к устройству.
Медленно мигает синим	Возникла ошибка. Выключите проектор и перезапустите его.
Выкл.	Беспроводная ЛВС не доступна. Убедитесь в правильности настроек беспроводной ЛВС.

» Дополнительная информация

- "Очистка воздушного фильтра" [стр.194](#)
- "Замена воздушного фильтра" [стр.196](#)

Информацию, помогающую решить общие проблемы, можно отобразить с помощью справочной системы проектора.

1 Включите проектор.

2 Нажмите на кнопку [Home] на пульте ДУ.

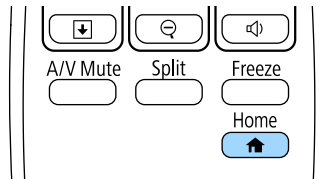

3 Выберите пункт **Справка** на Главном экране.

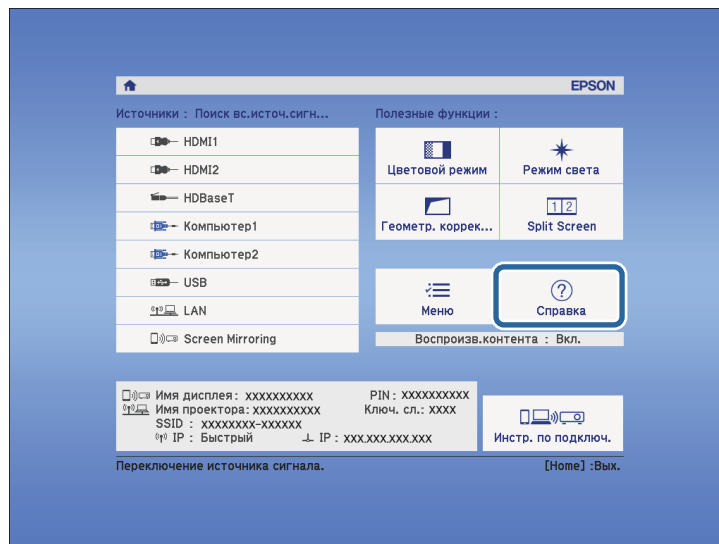

Откроется меню справки.

4 Используйте кнопки со стрелками вверх и вниз, чтобы выделить подсветкой проблему, которую нужно решить.

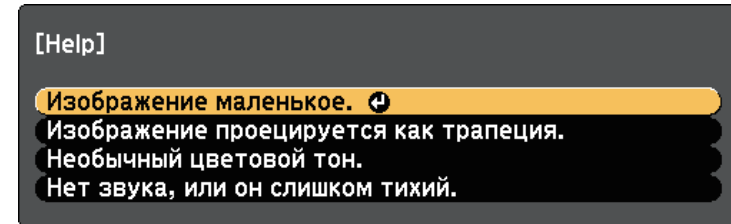

5 Нажмите кнопку [Enter], чтобы посмотреть решение.

6 После этого выполните одно из следующих действий.

- Для выбора другой проблемы для решения нажмите кнопку [Esc].
- Для выхода из справочной системы нажмите кнопку [Menu].

Если появились проблемы с проецируемыми изображениями или звуком, проверьте решения в этих разделах.

» Дополнительная информация

- "Решения, если изображение не появляется" [стр.204](#)
- "Решения, когда появляется сообщение "Нет сигнала"" [стр.204](#)
- "Решения, когда появляется сообщение "Не поддерживается"" [стр.205](#)
- "Решения, когда появляется только часть изображения" [стр.206](#)
- "Решения, когда изображение не прямоугольное" [стр.206](#)
- "Решения, когда изображение имеет шум или помехи" [стр.206](#)
- "Решения, когда изображение расплывчатое или смазанное" [стр.207](#)
- "Решения, когда яркость или цвета изображения неправильные" [стр.208](#)
- "Решение, когда на проецируемом изображении остается остаточное изображение" [стр.208](#)
- "Решения проблем со звуком" [стр.208](#)
- "Решения, когда имена файлов изображений в функции PC Free отображаются неправильно" [стр.209](#)

Решения, если изображение не появляется

Если изображение не появляется, попробуйте следующие решения:

- Нажмите кнопку [A/V Mute] на пульте дистанционного управления, чтобы увидеть, выключается ли изображение на время.
- Убедитесь, что все кабели присоединены правильно и включено ли питание проектора и присоединенных источников видеосигнала.
- Нажмите кнопку питания проектора, для выхода из режима ожидания или сна. Также проверьте, не находится ли присоединенный компьютер в режиме сна или сохранения экрана.
- При проецировании изображения от источника через порт Computer2/Monitor Out, установите для параметра **Порт Выход на монитор** значение **Компьютер2** в меню **Расширен.** проектора.
 - ☛ **Расширен.** > **Управление** > **Порт Выход на монитор**
- Отрегулируйте параметр **Яркость** в меню **Изображен.**
- Отрегулируйте **Парам. Яркость**.

☛ **Настройки** > **Парам. Яркость**

- Проверьте параметр **Перек** в меню проектора **Расширен.**, чтобы убедиться, что параметр **Сообщения** имеет значение **Вкл.**
- Если проектор не отвечает при нажатии кнопок на панели управления, возможно, кнопки заблокированы для безопасности. Разблокируйте кнопки в параметре **Блокир. управл.** в меню проектора **Настройки** или воспользуйтесь для включения проектора пультом дистанционного управления.
 - ☛ **Настройки** > **Настройка блокировки** > **Блокир. управл.**
- Если изображения проецируются с помощью программы Windows Media Center, уменьшите размер экрана (выйдите из полноэкранный режима).
- Если изображения проецируются с помощью приложений, использующих программу Windows DirectX, включите функции DirectX.
- Проектор может не проецировать видео с защитой авторского права, воспроизводимые на компьютере. Детальную информацию см. в руководстве, предоставляемом с компьютером.

» Дополнительная информация

- "Настройки входного сигнала - Меню Сигнал" [стр.161](#)
- "Настройки качества изображения - Меню Изображен" [стр.159](#)
- "Настройка проектора – Меню Расширен." [стр.166](#)
- "Разблокировка кнопок проектора" [стр.108](#)

Решения, когда появляется сообщение "Нет сигнала"

Если появляется сообщение "Нет сигнала", попробуйте следующие решения:

- Нажмите кнопку [Source Search] и подождите несколько секунд, чтобы появилось изображение.

- Включите присоединенный компьютер или источник видеосигнала и, при необходимости, нажмите кнопку воспроизведения, чтобы начать презентацию.
- Проверьте надежность подключения всех необходимых для проецирования кабелей.
- Если проецирование производится с ноутбука, убедитесь, что для него настроено отображение на внешнем мониторе.
- При необходимости, выключите проектор и присоединенный компьютер или источник видеосигнала, а затем снова выключите.
- Если проекция изображения осуществляется от источника HDMI, замените кабель HDMI на более короткий.

» **Дополнительная информация**

- "Отображение с ноутбука" [стр.205](#)
- "Отображение с ноутбука Mac" [стр.205](#)

Отображение с ноутбука

Если во время проецирования с ноутбука отображается сообщение "Нет сигнала", необходимо настроить ноутбук на отображение на внешнем мониторе.

- 1** Удержите клавишу ноутбука **Fn** и нажмите клавишу, помеченную пиктограммой монитора или клавишу **CRT/LCD**. (Подробные сведения см. в руководстве ноутбука.) Подождите несколько секунд, пока не появится изображение.
- 2** Для отображения на мониторе ноутбука и проектором, попробуйте еще раз нажать эти же клавиши.
- 3** Если изображение не отображается одновременно на ноутбуке и проектором, проверьте утилиту **Дисплей Windows**, чтобы убедиться, что порт внешнего монитора активирован, а режим расширенного рабочего стола деактивирован. (Инструкции см. в руководстве к компьютеру и Windows).

- 4** При необходимости, проверьте настройки видеокарты и настройте параметр отображения нескольких экранов на значение **Клонировать** или **Зеркало**.

Отображение с ноутбука Mac

Если во время проецирования с ноутбука Mac отображается сообщение "Нет сигнала", необходимо настроить ноутбук на зеркальное отображение. (Детальную информацию см. в руководстве к ноутбуку).

- 1** Откройте утилиту **System Preferences** и выберите **Displays**.
- 2** При необходимости, выберите параметр **Дисплей** или **Color LCD**.
- 3** Нажмите вкладку **Arrange** или **Arrangement**.
- 4** Выберите **Mirror Displays**.

Решения, когда появляется сообщение "Не поддерживается"

Если появляется сообщение "Не поддерживается.", попробуйте следующие решения:

- Убедитесь, что в меню проектора **Сигнал** выбран правильный входной сигнал.
- Убедитесь, что разрешение экрана компьютера не превышает разрешение и пределы частоты проектора. При необходимости, выберите другое разрешение экрана компьютера. (Детальную информацию см. в руководстве к компьютеру).

» **Дополнительная информация**

- "Настройки входного сигнала - Меню Сигнал" [стр.161](#)
- "Разрешение отображения, поддерживаемое монитором" [стр.225](#)

Решения, когда появляется только часть изображения

Если появляется только часть изображения, попробуйте следующие решения:

- Если проецирование проводится с компьютера с использованием кабеля VGA для соединения с компьютером, нажмите кнопку [Auto] на пульте дистанционного управления для оптимизации сигнала изображения.
- Убедитесь, что выбрано правильное значение настройки **Тип экрана** для используемого экрана.
 - ☛ **Расширен.** > **Дисплей** > **Экран** > **Тип экрана**
- Убедитесь, что для настройки **Масштаб** в меню **Сигнал** установлено значение «выкл.».
- Попробуйте отрегулировать положение изображения с помощью параметра **Позиция** в меню проектора **Сигнал**.
- Попробуйте отрегулировать положение изображения с помощью настройки **Положение экрана**.
 - ☛ **Расширен.** > **Дисплей** > **Экран** > **Положение экрана**
- Нажмите кнопку [Aspect] на пульте дистанционного управления, чтобы выбрать другой формат изображения.
- Измените параметр **Разрешение** в меню проектора **Сигнал** в соответствии с сигналом для присоединенного оборудования.
- Если увеличение или уменьшение изображения выполняется кнопками [E-Zoom], нажмите кнопку [Esc], чтобы проектор вернулся к полноэкранному режиму.
- Проверьте настройки экрана компьютера, чтобы выключить двойной экран и настроить разрешение согласно пределам проектора. (Детальную информацию см. в руководстве к компьютеру).
- Проверьте разрешение, назначенное файлам презентации, чтобы увидеть, созданы ли они с другим разрешением. (Детальную информацию см. в справке к программному обеспечению).
- Убедитесь, что выбран правильный режим проецирования. Можно использовать параметр **Проецирование** в меню **Расширен.**

» Дополнительная информация

- "Настройки входного сигнала - Меню Сигнал" [стр.161](#)
- "Настройка проектора – Меню Расширен." [стр.166](#)
- "Разрешение отображения, поддерживаемое монитором" [стр.225](#)

Решения, когда изображение не прямоугольное

Если проецируемое изображение не прямоугольное, попробуйте следующие решения:

- Разместите проектор непосредственно перед центром экрана, направив его прямо на экран, если это возможно.
- Отрегулируйте форму изображения, используя настройки **Геометр. коррекция**.
 - ☛ **Настройки** > **Геометр. коррекция** > **Гор/вер.искаж.**
 - ☛ **Настройки** > **Геометр. коррекция** > **Quick Corner**
- Отрегулируйте параметр **Коррекция дуги**, чтобы скорректировать форму изображения, проецируемого на искривленной поверхности.

» Дополнительная информация

- "Коррекция формы изображения с помощью функции коррекции трапеции по горизонтали/вертикали." [стр.52](#)
- "Корректировка формы изображения с помощью функции Quick Corner" [стр.54](#)

Решения, когда изображение имеет шум или помехи

Если проецируемое изображение имеет электронные помехи (шум) или другие помехи, попробуйте следующие решения:

- Проверьте кабели, соединяющие компьютер или источник видеосигнала и проектор. Они должны:
 - Быть отделены от шнура питания, чтобы предотвратить помехи
 - Быть надежно присоединены на обоих концах

- Не быть присоединены к удлинителю
- Проверьте настройки меню проектора **Сигнал**, чтобы убедиться, что они соответствуют источнику видеосигнала.
- Если это возможно для вашего источника видеосигнала, отрегулируйте параметры **Деинтерлейсинг** и **Шумоподавление** в меню **Изображен.** проектора.
 - ☛ **Изображен.** > **Дополнительно** > **Деинтерлейсинг**
 - ☛ **Изображен.** > **Улучш-е изображ-я** > **Шумоподавление**
- Выберите разрешение и частоту обновления компьютерного видеосигнала, совместимые с проектором.
- Если проецирование проводится с компьютера с использованием кабеля VGA для соединения с компьютером, нажмите кнопку [Auto] на пульте дистанционного управления, чтобы отрегулировать параметры «**Трекинг**» и «**Синхронизация**» автоматически. Если изображения отрегулированы неправильно, отрегулируйте параметры **Трекинг** и **Синхронизация** в меню проектора **Сигнал** вручную.
- Выберите значение **Авто** для параметра **Разрешение** в меню проектора **Сигнал**.
- Если форма изображения отрегулирована с помощью элементов управления проектора, попробуйте уменьшить значение параметра **Резкость** в меню проектора **Изображен.**, чтобы улучшить качество изображения.
- Если присоединен удлинитель шнура питания, попробуйте выполнить проецирование без него, чтобы определить, не он ли вызывает помехи сигнала.

» **Дополнительная информация**

- "Настройки входного сигнала - Меню Сигнал" [стр.161](#)
- "Настройки качества изображения - Меню Изображен" [стр.159](#)
- "Разрешение отображения, поддерживаемое монитором" [стр.225](#)

Решения, когда изображение расплывчатое или смазанное

Если проецируемое изображение расплывчатое или смазанное, попробуйте следующие решения:

- Отрегулируйте фокус изображения.
- Почистите линзу проектора.



Для предотвращения образования конденсата на линзе после того, как он принесен из холодной среды, перед использованием проектора дайте ему нагреться до комнатной температуры.

- Разместите проектор достаточно близко к экрану.
- Разместите проектор так, чтобы угол регулировки трапецеидального искажения не был слишком широким, так как это искажает изображение.
- Отрегулируйте параметр **Резкость** в меню проектора **Изображен.**, чтобы улучшить качество изображения.
- Если проецирование проводится с компьютера с использованием кабеля VGA для соединения с компьютером, нажмите кнопку [Auto] на пульте дистанционного управления, чтобы отрегулировать параметры «**Трекинг**» и «**Синхронизация**» автоматически. Если на изображении остаются полосы или оно остается смазанным, отобразите на экране равномерно узорчатое изображение и отрегулируйте параметры **Трекинг** и **Синхронизация** в меню проектора **Сигнал**.
- Если проецирование выполняется с компьютера, используйте меньшее разрешение или выберите разрешение, соответствующее родному разрешению проектора.

» **Дополнительная информация**

- "Коррекция формы изображения с помощью функции коррекции трапеции по горизонтали/вертикали." [стр.52](#)
- "Настройки входного сигнала - Меню Сигнал" [стр.161](#)
- "Настройки качества изображения - Меню Изображен" [стр.159](#)
- "Разрешение отображения, поддерживаемое монитором" [стр.225](#)
- "Фокусировка изображения с помощью кольца фокусировки" [стр.59](#)

- "Очистка объектива" [стр.192](#)

Решения, когда яркость или цвета изображения неправильные

Если проецируемое изображение слишком темное или светлое, или его цвета неправильные, попробуйте следующие решения:

- Нажмите кнопку [Color Mode] на пульте дистанционного управления, чтобы испробовать другие цветовые режимы для изображения и окружения.
- Проверьте настройки источника видеосигнала.
- Отрегулируйте в меню проектора **Изображен.** доступные настройки для текущего источника входного сигнала, такие как **Яркость**, **Контраст**, **Оттенок** и **Насыщ. цвета**.
- Убедитесь, что для настройки **Видеодиапазон** или **EDID** выбрано правильное значение в меню проектора **Сигнал**, если они доступны для имеющегося источника изображения.
 - ☛ **Сигнал > Дополнительно > Видеодиапазон**
 - ☛ **Сигнал > Дополнительно > EDID**
- Убедитесь, что все кабели надежно присоединены к проектору и источнику видеосигнала. Если используются длинные кабели, попытайтесь присоединить более короткие.
- Проверьте правильность настройки **Парам. Яркость**.
 - ☛ **Настройки > Парам. Яркость**
- Разместите проектор достаточно близко к экрану.
- При использовании нескольких проекторов убедитесь в правильности настройки функции **Калибр. ист. света** в меню **Сброс** на всех проекторах. Если калибровка источника света выполняется только на некоторых проекторах, баланс белого и уровень яркости проецируемого изображения у них может отличаться.

» Дополнительная информация

- "Цветовой режим" [стр.67](#)
- "Настройки входного сигнала - Меню Сигнал" [стр.161](#)

- "Настройки качества изображения - Меню Изображен" [стр.159](#)
- "Настройка проектора – Меню Расширен." [стр.166](#)

Решение, когда на проецируемом изображении остается остаточное изображение

При появлении на проецируемом изображении остаточного изображения воспользуйтесь функцией Режим обновления для очистки. Выберите **Режим обновления > Старт** в меню **Сброс** проектора.

Решения проблем со звуком

Если звука нет или громкость очень низкая или высокая, попробуйте следующие решения:

- Отрегулируйте настройки громкости проектора.
- Нажмите кнопку [A/V Mute] на пульте дистанционного управления, чтобы восстановить проецирование и звук, если они были временно отключены.
- Проверьте компьютер или источник видеосигнала, чтобы убедиться, что громкость включена и аудиовыход настроен на нужный источник.
- Отсоедините, а затем снова присоедините аудиокабель.
- Проверьте соединения аудиокабеля между проектором и источником видеосигнала.
- Если не слышно звука с источника HDMI, присоедините подключенное устройство к выходу РСМ.
- Убедитесь, что все присоединенные аудиокабели имеют маркировку "No Resistance" (Нет сопротивления).
- Выберите правильный аудио вход в параметре **Настройки A/V** в меню проектора **Расширен.**
- При подключении проектора к Mac кабелем HDMI убедитесь, что ваш Mac поддерживает передачу звука через порт HDMI. Если это не так, необходимо присоединить аудиокабель.

- Если необходимо использовать подключенный источник звука, когда проектор выключен, задайте для настройки **Режим ожидания** значение **Связь вкл.** и убедитесь, что параметры **Настройки A/V** правильно установлены в меню проектора **Расширен.**
☛ **Расширен.** > **Режим ожидания** > **Режим ожидания**
 - Если уровень громкости для компьютера минимальный, в то время как звук для проектора настроен на максимум, шум может смешиваться. Увеличьте громкость компьютера и уменьшите громкость проектора. (При использовании Epson iProjection (Windows/Mac).)
- » **Дополнительная информация**
- "Соединения проектора" [стр.24](#)
 - "Настройка проектора – Меню Расширен." [стр.166](#)
 - "Настройка проектора – Меню Расширен." [стр.166](#)
 - "Управление громкостью с помощью кнопок громкости" [стр.75](#)

Решения, когда имена файлов изображений в функции PC Free отображаются неправильно

Если имена файлов длиннее, чем область отображения или включают неподдерживаемые символы, они могут быть укорочены или изменены в функции PC Free. Укоротите или измените имя файла.

Если появились проблемы при работе проектора или пульта дистанционного управления, проверьте решения в этих разделах.

» **Дополнительная информация**

- "Решения проблем с питанием проектора или его отключением" [стр.210](#)
- "Решения проблем с пультом дистанционного управления" [стр.210](#)
- "Решения проблем с паролем" [стр.211](#)
- "Решение, когда появляется сообщение "Зарядка батареи, обеспечивающей индикацию времени, заканчивается."" [стр.211](#)

Решения проблем с питанием проектора или его отключением

Если проектор не включается после нажатия кнопки питания или неожиданно выключается, попробуйте следующие решения:

- Убедитесь в надежности присоединения шнура питания к проектору и рабочей электрической розетке.
- Кнопки проектора могут быть заблокированы для обеспечения безопасности. Разблокируйте кнопки в параметре **Блокир. управл.** в меню проектора **Настройки** или воспользуйтесь для включения проектора пультом дистанционного управления.

☛ **Настройки > Настройка блокировки > Блокир. управл.**

- Шнур питания может быть поврежден. Отсоедините шнур и обратитесь за помощью в компанию Epson.
- Если источник света проектора неожиданно выключается, возможно, он переходит в спящий режим через определенный период бездействия. Чтобы "разбудить" проектор, выполните любое действие. Для выключения спящего режима выберите значение **Выкл.** для настройки **Спящий режим**.

☛ **Расширен. > Управление > Спящий режим**

- Если источник света проектора неожиданно выключается, возможно, активирован таймер отключения A/V. Для выключения таймера отключения A/V выберите значение **Выкл.** для настройки **Таймер откл. A/V**.

☛ **Расширен. > Управление > Настр. откл. A/V > Таймер откл. A/V**

- Если источник света проектора выключается, индикатор состояния мигает, индикатор температуры светится, значит, проектор перегрелся и выключился.
- Если кнопка питания на пульте дистанционного управления не включает проектор, проверьте батарейки пульта и убедитесь, что доступен по меньшей мере один из удаленных приемников, указанных в параметре **Удален. приемник** в меню **Настройки** проектора.
- В зависимости от настроек проектора вентиляторы охлаждающей системы могут работать в режиме ожидания. Кроме того, в случае выхода проектора из режима ожидания работа вентиляторов может вызвать неожиданный шум. Это не является неисправностью.

» **Дополнительная информация**

- "Настройка проектора – Меню Расширен." [стр.166](#)
- "Состояние индикаторов проектора" [стр.200](#)
- "Настройки функций проектора - Меню Настройки" [стр.163](#)
- "Разблокировка кнопок проектора" [стр.108](#)

Решения проблем с пультом дистанционного управления

Если проектор не отвечает на команды пульта дистанционного управления, попробуйте следующие решения:

- Проверьте правильность установки и заряд батареек пульта дистанционного управления. При необходимости, замените батарейки.
- Убедитесь, что пульт дистанционного управления находится в пределах угла и диапазона приема проектора.
- Убедитесь, что проектор не перегрелся или не отключился.
- Проверьте, не залипла ли кнопка на пульте дистанционного управления, отвечающая за переход пульта в режим сна. Отпустите кнопку, чтобы "разбудить" пульт дистанционного управления.
- Яркий свет флуоресцентных ламп, прямые солнечные лучи или инфракрасные сигналы устройств могут создавать помехи для

удаленных приемников проектора. Приглушите свет или переместите проектор подальше от солнца и оборудования, создающего помехи.

- Убедитесь, что доступно не менее одного удаленного приемника в параметре **Удален. приемник** в меню проектора **Настройки**.
 - Если параметр **Удален. приемник** деактивирован, удержите кнопку [Menu] на пульте дистанционного управления в течение мин. 15 секунд, чтобы сбросить настройку до значения по умолчанию.
 - Если проектору назначен номер ID для управления несколькими проекторами с пульта дистанционного управления, возможно, потребуется проверить или изменить параметр ID.
 - Убедитесь, что для параметра **Тип пульта ДУ** в меню **Расширен.** установлено значение **Нормальное** при использовании пульта ДУ, поставляемого с проектором.
 - ☛ **Расширен.** > **Управление** > **Дополнительно** > **Тип пульта ДУ**
 - В случае утери пульта дистанционного управления можно заказать другой в компании Epson.
- » **Дополнительная информация**
- "Работа с пультом дистанционного управления" [стр.35](#)
 - "Настройки функций проектора - Меню Настройки" [стр.163](#)
 - "Настройка проектора – Меню Расширен." [стр.166](#)
 - "Выбор проектора, с которым нужно работать" [стр.97](#)
 - "Установка батареек в пульт дистанционного управления" [стр.34](#)

компанию Epson. Предоставьте код запроса и подтверждение владения проектором для получения помощи в разблокировке проектора.

- Если вы установили пароль контроля Web Epson и забыли ID пользователя или пароль, выполните следующие действия:
 - ID пользователя: **EPSONWEB**
 - Пароль по умолчанию: **admin**.
- Если вы установили пароль Remote (в интерфейсе Epson Web Control) и забыли ID пользователя или пароль, выполните следующие действия:
 - ID пользователя: **EPSONREMOTE**
 - Пароль по умолчанию: **guest**.
- В случае утери пульта дистанционного управления пароль ввести невозможно. Закажите новый пульт в компании Epson.

Решение, когда появляется сообщение "Зарядка батареи, обеспечивающей индикацию времени, заканчивается."

Если отображается сообщение "Зарядка батареи, обеспечивающей индикацию времени, заканчивается", обратитесь в компанию Epson за консультацией.

Решения проблем с паролем

Если невозможно ввести или запомнить пароль, попробуйте следующие решения:

- Возможно включена защита паролем, а сам пароль не задан. Попробуйте ввести **0000** с помощью пульта дистанционного управления.
- Если много раз введен неправильный пароль и появляется сообщение, отображающее код запроса, запишите код и обратитесь за помощью в

Если при использовании проектора по сети возникли проблемы, найдите решение в этих разделах.

» Дополнительная информация

- "Решения в случае ошибки беспроводной аутентификации" [стр.212](#)
- "Решения, когда невозможно получить доступ к проектору через сеть" [стр.212](#)
- "Решения, когда по эл. почте не приходят предупреждения" [стр.212](#)
- "Решения, когда изображение во время проецирования по сети имеет помехи" [стр.213](#)
- "Решения, когда невозможно соединиться с помощью функции Screen Mirroring" [стр.213](#)
- "Решения, когда изображение или звук во время подключения с помощью функции Screen Mirroring содержит помехи" [стр.214](#)

Решения в случае ошибки беспроводной аутентификации

Если с аутентификацией возникают проблемы, выполните следующие действия:

- Если настройки беспроводной сети выполнены верно, но аутентификацию выполнить не удастся, возможно, потребуется обновить настройки **Дата и время** в меню проектора **Расширен.**
☛ **Расширен.** > **Управление** > **Дата и время**
- Проверьте настройки параметра **Безопасность** в меню проектора **Сеть**.
☛ **Сеть** > **Конфигурации сети** > **Сеть WLAN**

» Дополнительная информация

- "Настройка проектора – Меню Расширен." [стр.166](#)
- "Меню Сеть – Меню беспроводная ЛВС" [стр.174](#)

Решения, когда невозможно получить доступ к проектору через сеть

Если невозможно получить доступ к проектору через веб-браузер, убедитесь, что используется правильный ID и пароль.

- В качестве ID пользователя введите **EPSONWEB**. (ID пользователя изменять нельзя).
- В качестве пароля введите фразу, заданную в меню проектора **Сеть**. Паролем по умолчанию является **admin**.
- Убедитесь, что имеется доступ к сети, к которой подключен проектор.
- Если веб-браузер настроен на подключение через прокси-сервер, экран **Epson Web Control** отображаться не будет. Удалите в настройках использование прокси-сервера.



ID пользователя и пароль чувствительны к регистру.

» Дополнительная информация

- "Меню Сеть – Меню Основные" [стр.173](#)

Решения, когда по эл. почте не приходят предупреждения

Если по эл. почте не приходят предупреждения о проблемах с проектором, попробуйте следующие решения:

- Убедитесь, что проектор включен и правильно присоединен к сети. (Если проектор отключается из-за ошибки, он не может отправлять эл. сообщения).
- Убедитесь, что проектор правильно настроен на отправку предупреждений по эл. почте в меню сети проектора **Уведомл.** или в программном обеспечении сети.

- Задайте для настройки **Режим ожидания** значение **Связь вкл.**, чтобы программное обеспечение сети могло контролировать проектор в режиме ожидания.
 - ☛ **Расширен.** > **Режим ожидания** > **Режим ожидания**
 - Измените настройку **Порт** в соответствии с условиями сетевой среды.
 - ☛ **Расширен.** > **Режим ожидания** > **Порт**
- » **Дополнительная информация**
- "Меню Сеть – Меню Уведомл" [стр.178](#)

Решения, когда изображение во время проецирования по сети имеет помехи

Если проецируемое изображение во время проецирования по сети имеет помехи, попробуйте следующие решения:

- Проверьте, нет ли препятствий между точкой доступа, компьютером, мобильным устройством и проектором, и измените их расположение, чтобы улучшить связь.
- Убедитесь, что точка доступа, компьютер, мобильное устройство и проектор находятся недалеко друг от друга. Придвиньте их ближе друг к другу и повторите попытку соединения.
- Проверьте наличие помех от другого оборудования, например, устройства Bluetooth или микроволновой печи. Отодвиньте устройство, создающее помехи, подальше или расширьте пропускную способность беспроводной сети.
- Если скорость соединения падает, уменьшите количество подключенных устройств.

Решения, когда невозможно соединиться с помощью функции Screen Mirroring

Если невозможно подключиться к проектору с помощью функции Screen Mirroring, выполните следующие действия (EB-L615U/EB-L610U):

- Проверьте настройки проектора.
 - Выберите значение **Вкл.** для параметра **Screen Mirroring** в меню проектора **Сеть**.
 - Измените **Имя дисплея**, чтобы в нем не было символа "-", в меню проектора **Наст. Screen Mirroring**, иначе оно будет отображаться некорректно на мобильном устройстве.
 - ☛ **Сеть** > **Наст. Screen Mirroring** > **Имя дисплея**
 - Выберите значение **Выкл.** для параметра **Screen Mirroring** в меню проектора **Сеть** и снова выберите значение **Вкл.**
 - Измените настройку **Режим работы** и выполните подключение заново.
 - ☛ **Сеть** > **Наст. Screen Mirroring** > **Режим работы**
 - Убедитесь, что к проектору не подключены другие устройства с настройками **Прер. невозм.**
 - ☛ **Сеть** > **Наст. Screen Mirroring** > **Расширенный** > **Режим совещания**
 - Измените настройку **Канал** в соответствии с условиями среды беспроводной ЛВС.
 - ☛ **Сеть** > **Наст. Screen Mirroring** > **Расширенный** > **Канал**
- Проверьте настройки мобильного устройства.
 - Убедитесь в правильности настроек мобильного устройства.
 - Когда повторное соединение выполняется сразу же после отсоединения, до установления соединения может пройти некоторое время. Выполняйте повторное соединение через время.
 - Перезапустите мобильное устройство.
 - Если соединение выполняется с помощью функции Screen Mirroring, информация о соединении проектора может быть записана на мобильном устройстве. Однако, повторное соединение с проектором на основании записанной информации может быть невозможным. Выберите проектор из списка доступных устройств.

» Дополнительная информация

- "Сетевые настройки проектора – Меню Сеть" [стр.171](#)
- "Меню Сеть – Наст. Screen Mirroring" [стр.172](#)

Решения, когда изображение или звук во время подключения с помощью функции Screen Mirroring содержит помехи

Если в проецируемом изображении или звуке во время подключения с помощью Screen Mirroring имеются помехи, попробуйте выполнить следующие действия (EB-L615U/EB-L610U):

- Не закрывайте антенну Wi-Fi на мобильном устройстве.
- Если одновременно используется подключение с помощью функции Screen Mirroring и через Интернет, возможно прерывание или помехи изображения. Отсоединитесь от Интернета, чтобы расширить пропускную способность беспроводной сети и увеличить скорость соединения мобильного устройства.
- Убедитесь, что проецируемое содержимое соответствует требованиям Screen Mirroring.
- В зависимости от настроек мобильного устройства соединение может быть прервано, если устройство переходит в режим энергосбережения. Проверьте настройки сохранения электроэнергии мобильного устройства.
- Обновите драйвер или встроенное программное обеспечение беспроводной связи мобильного устройства до последней версии.

» Дополнительная информация

- "Проецирование по беспроводной сети с мобильного устройства (функция Screen Mirroring)" [стр.123](#)

Если невозможно правильно воспроизвести список воспроизведения, попробуйте выполнить следующие действия:

- Убедитесь, что режим **Воспроизв.контента** находится в состоянии **Вкл.**
 - ☛ **Настройки > Воспроизв.контента > Воспроизв.контента**
- Убедитесь, что флеш-накопитель USB содержит список воспроизведения. Дополнительные сведения о создании списка воспроизведения представлены в документе *Руководство по эксплуатации Epson Projector Content Manager*.
- Убедитесь, что флеш-накопитель USB подключен непосредственно к проектору. Не используйте кард-ридер или концентратор USB для расширения порта USB.
- Если флеш-накопитель USB содержит несколько разделов, воспроизведение списка становится невозможным. Прежде чем записать списки воспроизведения на флеш-накопитель USB, удалите все его разделы.
- Не допускайте совместного использования списка воспроизведения между проекторами с различным разрешением. Эффекты цвета и формы, добавленные с помощью функции **Эффект наложения**, могут воспроизводиться неправильно.
 - ☛ **Настройки > Воспроизв.контента > Эффект наложения**

Приложение

Для получения технических характеристик проектора и важных примечаний о нем обратитесь к этим разделам.

» **Дополнительная информация**

- "Дополнительные принадлежности и запасные части" [стр.217](#)
- "Размер экрана и расстояние проецирования" [стр.219](#)
- "Разрешение отображения, поддерживаемое монитором" [стр.225](#)
- "Технические характеристики проектора" [стр.227](#)
- "Внешние размеры" [стр.229](#)
- "Список символов техники безопасности (в соответствии с IEC60950-1 A2)" [стр.230](#)
- "Инструкции по безопасности при работе с лазерными устройствами" [стр.232](#)
- "Глоссарий" [стр.234](#)
- "Примечания" [стр.237](#)

Доступны следующие дополнительные принадлежности и запасные части. Приобретайте эти изделия по мере необходимости.

Ниже приведен список дополнительных принадлежностей и запасных частей по состоянию на апрель 2018 г.

Подробная информация о принадлежностях изменяется без предварительного уведомления, а наличие в продаже зависит от страны, в которой совершается покупка.

» Дополнительная информация

- "Экраны" [стр.217](#)
- "Кабели" [стр.217](#)
- "Кронштейны" [стр.217](#)
- "Подключение по беспроводной сети" [стр.217](#)
- "Внешние устройства" [стр.218](#)
- "Запасные части" [стр.218](#)

Экраны

80" переносной экран ELPSC24

Переносные скатываемые экраны (формат изображения 16:10).

50" переносной экран ELPSC32

Компактный экран, удобный при переноске (формат изображения 4:3).

Мобильный экран X-типа 80 дюймов ELPSC21

Переносные экраны X-типа (формат изображения 16:9)

Мультиэкран ELPSC26

Переносной мультиэкран.

Кабели

Компьютерный кабель ELPKC02 (1,8 м – для mini D-sub 15-штырькового / mini D-Sub 15-штырькового)

Компьютерный кабель ELPKC09 (3 м - для mini D-sub 15-штырькового / mini D-Sub 15-штырькового)

Компьютерный кабель ELPKC10 (20 м – для mini D-sub 15-штырькового / mini D-Sub 15-штырькового)

Используется для подключения к порту Computer.

Кронштейны

Потолочный кронштейн ELPMB22

Потолочный монтаж (низкопрофильный) ELPMB30

Используется при установке проектора на потолке.

Потолочная трубка (450 мм) ELPFP13

Потолочная трубка (700 мм) ELPFP14

Используется при установке проектора на высоком потолке.



Для подвешивания проектора к потолку необходим особый опыт. Обратитесь в компанию Epson за помощью.

Подключение по беспроводной сети

Модуль беспроводной ЛВС ELPAP10

(EB-L510U/EB-L610W/EB-L610/EB-L400U/EB-L500W/EB-L500)

Используется для проецирования изображений с компьютера посредством беспроводной связи. (Частотный диапазон: 2,4 ГГц)

Внешние устройства

Камера для документов ELPDC21/ELPDC13/ELPDC07

Используется при проецировании книг, документов для ОНР-проектора или слайдов.

Внешний динамик ELPSP02

Внешний динамик с питанием от собственного источника.

Передачик HDBaseT ELPHD01

(EB-L615U/EB-L610U/EB-L510U/EB-L610W)

Используется для передачи сигнала HDMI или RS-232C на большое расстояние. (HDCP 2.2 не поддерживается)

Запасные части

Воздушный фильтр ELPAF56

Используется для замены отслуживших воздушных фильтров.

Воспользуйтесь таблицами, приведенными в этих разделах, чтобы определить, как далеко следует расположить проектор от экрана в зависимости от размера проецируемого изображения.

» Дополнительная информация

- "EB-L615U/EB-L610U/EB-L510U/EB-L610W/EB-L610" [стр.219](#)
- "EB-L400U/EB-L500W/EB-L500" [стр.221](#)

EB-L615U/EB-L610U/EB-L510U/EB-L610W/EB-L610

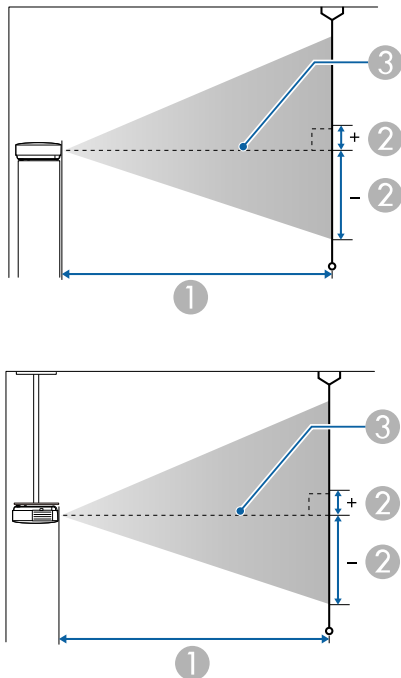

- ① Расстояние проецирования (см)
- ② Расстояние от центра линзы до основания экрана (эти изменения зависят от настройки сдвига линзы по вертикали) (см).

③ Центр объектива

WUXGA (EB-L615U/EB-L610U/EB-L510U)/WXGA (EB-L610W)

Размер экрана 16:10		①	②
		Минимум (Широк.) — Максимум (Теле)	Сдвиг линзы по вертикали: снизу вверх
50"	108 × 67	144 - 235	-67 - 0
60"	129 × 81	174 - 283	-81 - 0
70"	151 × 94	204 - 331	-94 - 0
80"	172 × 108	233 - 378	-108 - 0
100"	215 × 135	292 - 474	-135 - 0
120"	258 × 162	351 - 569	-162 - 0
150"	323 × 202	440 - 713	-202 - 0
200"	431 × 269	588 - 951	-269 - 0
300"	646 × 404	884 - 1429	-404 - 0
500"	1077 × 673	1476 - 2384	-673 - 0

Размер экрана 4:3		①	②
		Минимум (Широк.) — Максимум (Теле)	Сдвиг линзы по вертикали: снизу вверх
45"	91 × 69	147 - 240	-69 - 0
50"	102 × 76	164 - 267	-76 - 0
60"	122 × 91	197 - 321	-91 - 0
80"	163 × 122	264 - 429	-122 - 0
100"	203 × 152	331 - 537	-152 - 0
110"	224 × 168	365 - 591	-168 - 0
120"	244 × 183	398 - 645	-183 - 0

Размер экрана 4:3		①	②
		Минимум (Широк.) — Максимум (Теле)	Сдвиг линзы по вертикали: снизу вверх
150"	305 × 229	499 - 807	-229 - 0
200"	406 × 305	666 - 1077	-305 - 0
300"	610 × 457	1001 - 1618	-457 - 0
440"	894 × 671	1470 - 2375	-671 - 0

Размер экрана 16:9		①	②
		Минимум (Широк.) — Максимум (Теле)	Сдвиг линзы по вертикали: снизу вверх
49"	109 × 61	145 - 237	-64 - 3
50"	111 × 62	148 - 242	-66 - 3
60"	133 × 75	179 - 291	-79 - 4
80"	177 × 100	240 - 389	-105 - 6
100"	221 × 125	301 - 487	-131 - 7
110"	244 × 137	331 - 536	-145 - 8
120"	266 × 149	361 - 585	-158 - 8
150"	332 × 187	453 - 733	-197 - 10
200"	443 × 249	605 - 978	-263 - 14
300"	664 × 374	909 - 1469	-394 - 21
480"	1063 × 598	1456 - 2352	-631 - 33

XGA (EB-L610)

Размер экрана 4:3		①	②
		Минимум (Широк.) — Максимум (Теле)	Сдвиг линзы по вертикали: снизу вверх
48"	98 × 73	147 - 240	-73 - 0
60"	122 × 91	185 - 301	-91 - 0
70"	142 × 107	216 - 351	-107 - 0
80"	163 × 122	248 - 402	-122 - 0
100"	203 × 152	310 - 503	-152 - 0
120"	244 × 183	373 - 605	-183 - 0
150"	305 × 229	467 - 757	-229 - 0
200"	406 × 305	624 - 1010	-305 - 0
300"	610 × 457	938 - 1517	-457 - 0
470"	955 × 716	1472 - 2378	-716 - 0

Размер экрана 16:9		①	②
		Минимум (Широк.) — Максимум (Теле)	Сдвиг линзы по вертикали: снизу вверх
45"	100 × 56	150 - 245	-65 - 9
50"	111 × 62	167 - 273	-73 - 10
60"	133 × 75	202 - 328	-87 - 12
70"	155 × 87	236 - 383	-102 - 15
80"	177 × 100	270 - 438	-116 - 17
100"	221 × 125	339 - 549	-145 - 21
120"	266 × 149	407 - 659	-174 - 25
150"	332 × 187	510 - 825	-218 - 31
200"	443 × 249	681 - 1101	-291 - 42

Размер экрана 16:9		①	②
		Минимум (Широк.) — Максимум (Теле)	Сдвиг линзы по вертикали: снизу вверх
300"	664 × 374	1023 - 1653	-436 - 62
430"	952 × 536	1468 - 2370	-625 - 89

Размер экрана 16:10		①	②
		Минимум (Широк.) — Максимум (Теле)	Сдвиг линзы по вертикали: снизу вверх
46"	99 × 62	150 - 244	-68 - 6
50"	108 × 67	163 - 265	-74 - 7
60"	129 × 81	196 - 319	-89 - 8
70"	162 × 94	229 - 372	-104 - 9
80"	172 × 108	263 - 426	-118 - 11
100"	215 × 135	329 - 534	-148 - 13
120"	258 × 162	396 - 641	-178 - 16
150"	323 × 202	496 - 802	-222 - 20
200"	431 × 269	662 - 1071	-296 - 27
300"	646 × 404	995 - 1608	-444 - 40
440"	948 × 592	1461 - 2360	-652 - 59

EB-L400U/EB-L500W/EB-L500

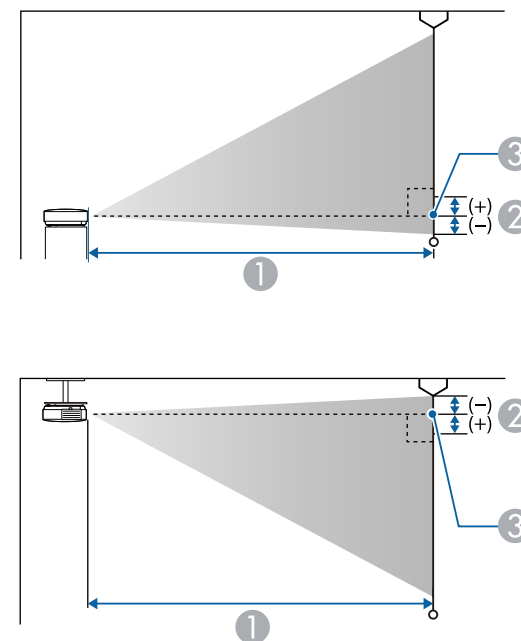

- ① Расстояние проецирования (см)
- ② Расстояние от центра объектива до основания экрана (или до верха экрана, если проектор подвешен на потолке) (см)
- ③ Центр объектива

WUXGA (EB-L400U)

Размер экрана 16:10		①	②
		Минимум (Широк.) — Максимум (Теле)	
50"	108 × 67	144 - 235	-2

Размер экрана 16:10		①	②
		Минимум (Широк.) — Максимум (Теле)	
60"	129 × 81	174 - 283	-3
70"	151 × 94	204 - 331	-3
80"	172 × 108	233 - 378	-4
100"	215 × 135	292 - 474	-5
120"	258 × 162	351 - 569	-6
150"	323 × 202	440 - 713	-7
200"	431 × 269	588 - 951	-10
300"	646 × 404	884 - 1429	-14
500"	1077 × 673	1476 - 2384	-24

Размер экрана 4:3		①	②
		Минимум (Широк.) — Максимум (Теле)	
45"	91 × 69	147 - 240	-2
50"	102 × 76	164 - 267	-3
60"	122 × 91	197 - 321	-3
70"	142 × 107	231 - 375	-4
80"	163 × 122	264 - 429	-4
100"	203 × 152	331 - 537	-5
120"	244 × 183	398 - 645	-7
150"	305 × 229	499 - 807	-8
200"	406 × 305	666 - 1077	-11
300"	610 × 457	1001 - 1618	-16
440"	813 × 610	1470 - 2375	-24

Размер экрана 16:9		①	②
		Минимум (Широк.) — Максимум (Теле)	
49"	109 × 61	145 - 237	1
50"	111 × 62	148 - 242	1
60"	133 × 75	179 - 291	1
70"	155 × 87	209 - 340	1
80"	177 × 100	240 - 389	2
100"	221 × 125	301 - 487	2
120"	266 × 149	361 - 585	2
150"	332 × 187	453 - 733	3
200"	443 × 249	605 - 978	4
300"	664 × 374	909 - 1469	6
480"	1063 × 598	1456 - 2352	9

WXGA (EB-L500W)

Размер экрана 16:10		①	②
		Минимум (Широк.) — Максимум (Теле)	
29"	62 × 39	85 - 140	-1
40"	86 × 54	118 - 193	-1
50"	108 × 67	149 - 243	-2
60"	129 × 81	179 - 292	-2
80"	172 × 108	239 - 390	-3
100"	215 × 135	300 - 488	-3
150"	323 × 202	451 - 733	-5
200"	431 × 269	603 - 979	-7

Размер экрана 16:10		①	②
		Минимум (Широк.) — Максимум (Теле)	
250"	538 × 337	754 - 1224	-8
280"	603 × 377	845 - 1371	-9

Размер экрана 4:3		①	②
		Минимум (Широк.) — Максимум (Теле)	
25"	51 × 38	83 - 136	-1
30"	61 × 46	100 - 164	-1
40"	81 × 61	134 - 219	-2
50"	102 × 76	169 - 275	-2
60"	122 × 91	203 - 331	-2
80"	163 × 122	271 - 442	-3
100"	203 × 152	340 - 553	-4
120"	244 × 183	408 - 664	-5
150"	305 × 229	511 - 831	-6
200"	406 × 305	682 - 1108	-8
250"	508 × 381	854 - 1386	-10

Размер экрана 16:9		①	②
		Минимум (Широк.) — Максимум (Теле)	
28"	62 × 35	84 - 138	1
30"	66 × 37	91 - 149	1
40"	89 × 50	122 - 199	1

Размер экрана 16:9		①	②
		Минимум (Широк.) — Максимум (Теле)	
50"	111 × 62	153 - 249	2
60"	133 × 75	184 - 300	2
80"	177 × 100	246 - 401	3
100"	221 × 125	308 - 502	3
150"	332 × 187	464 - 754	5
200"	443 × 249	619 - 1006	7
250"	553 × 311	775 - 1258	9
275"	609 × 342	853 - 1384	10

XGA (EB-L500)

Размер экрана 4:3		①	②
		Минимум (Широк.) — Максимум (Теле)	
30"	61 × 46	83 - 136	-5
40"	81 × 61	111 - 182	-6
50"	102 × 76	140 - 229	-8
60"	122 × 91	169 - 275	-10
80"	163 × 122	226 - 368	-13
100"	203 × 152	283 - 460	-16
150"	305 × 229	426 - 692	-24
200"	406 × 305	568 - 923	-32
250"	508 × 381	711 - 1155	-40
300"	610 × 457	854 - 1386	-48

Размер экрана 16:9		①	②
		Минимум (Широк.) — Максимум (Теле)	
28"	62 × 35	84 - 138	1
30"	66 × 37	91 - 149	1
40"	89 × 50	122 - 199	1
50"	111 × 62	153 - 249	2
60"	133 × 75	184 - 300	2
80"	177 × 100	246 - 401	3
100"	221 × 125	308 - 502	3
150"	332 × 187	464 - 754	5
200"	443 × 249	619 - 1006	7
250"	553 × 311	775 - 1258	9
275"	609 × 342	853 - 1384	10

Размер экрана 16:10		①	②
		Минимум (Широк.) — Максимум (Теле)	
280"	603 × 377	845 - 1371	-9

Размер экрана 16:10		①	②
		Минимум (Широк.) — Максимум (Теле)	
29"	62 × 39	85 - 140	-1
40"	86 × 54	118 - 193	-1
50"	108 × 67	149 - 243	-2
60"	129 × 81	179 - 292	-2
70"	151 × 94	209 - 341	-2
80"	172 × 108	239 - 390	-3
100"	215 × 135	300 - 488	-3
150"	323 × 202	451 - 733	-5
200"	431 × 269	603 - 979	-7
250"	538 × 337	754 - 1224	-8

В таблице приведена частота обновления и разрешение для каждого совместимого формата отображения видеосигнала.

Компонентные сигналы (аналоговый RGB)

Сигнал	Частота обновления (Гц)	Разрешение (точки)
VGA	60/72/75/85	640 × 480
SVGA	60/72/75/85	800 × 600
XGA	60/70/75/85	1024 × 768
WXGA	60	1280 × 768
	60	1366 × 768
	60/75/85	1280 × 800
WXGA+	60/75/85	1440 × 900
WXGA++	60	1600 × 900
SXGA	70/75/85	1152 × 864
	60/75/85	1280 × 960
	60/75/85	1280 × 1024
SXGA+	60/75	1400 × 1050
WSXGA+ *	60	1680 × 1050
UXGA	60	1600 × 1200
WUXGA (Reduced Blanking) **	60	1920 × 1200

* Доступно только для EB-L615U/EB-L610U/EB-L510U/EB-L610W/EB-L400U/EB-L500W и совместимо, только если **Широк**. выбирается в качестве значения параметра **Разрешение** в меню проектора **Сигнал**.

** Доступно только для EB-L615U/EB-L610U/EB-L510U/EB-L400U.

Даже при поступлении на вход сигналов, отсутствующих в приведенном выше списке, весьма вероятно, что изображение будет проецироваться. Однако, могут поддерживаться не все функции.

Компонентное видео

Сигнал	Частота обновления (Гц)	Разрешение (точки)
SDTV (480i/480p)	60	720 × 480
SDTV (576i/576p)	50	720 × 576
HDTV (720p)	50/60	1280 × 720
HDTV (1080i)	50/60	1920 × 1080

Входные сигналы порта HDMI и HDBaseT *

Сигнал	Частота обновления (Гц)	Разрешение (точки)
VGA	60	640 × 480
SVGA	60	800 × 600
XGA	60	1024 × 768
WXGA	60	1280 × 800
	60	1366 × 768
WXGA+	60	1440 × 900
WXGA++	60	1600 × 900
UXGA	60	1600 × 1200
WSXGA+ ***	60	1680 × 1050
SXGA	60	1280 × 960
	60	1280 × 1024
SXGA+	60	1400 × 1050
1920 × 1080	50/60	1920 × 1080
WUXGA (Reduced Blanking) **	60	1920 × 1200
SDTV (480i/480p)	60	720 × 480
SDTV (576i/576p)	50	720 × 576
HDTV (720p)	50/60	1280 × 720
HDTV (1080i)	50/60	1920 × 1080

Сигнал	Частота обновления (Гц)	Разрешение (точки)
HDTV (1080p)	24/30/50/60	1920 × 1080

*Только при HDMI-подключении с помощью приобретаемого отдельно передатчика HDBaseT для EB-L615U/EB-L610U/EB-L510U/EB-L610W.

** Доступно только для EB-L615U/EB-L610U/EB-L510U/EB-L400U.

*** Доступно только для
EB-L615U/EB-L610U/EB-L510U/EB-L610W/EB-L400U/EB-L500W.

Название устройства	EB-L615U/EB-L610U/EB-L510U/EB-L610W/EB-L610/E B-L400U/EB-L500W/EB-L500
Размеры	440 (Ш) × 120 (В) × 304 (Д) мм (приподнятая секция не учитывается)
Размер ЖК-панели	EB-L615U/EB-L610U/EB-L510U/EB-L610W/EB-L400U: 0,67" EB-L610/EB-L500: 0,63" EB-L500W: 0,59"
Способ отображения	Активная матрица TFT из поликристаллического кремния
Разрешение	EB-L615U/EB-L610U/EB-L510U/EB-L400U: 2 304 000 пикселей WUXGA (1920 (Ш) × 1200 (В) точек) × 3 EB-L610W/EB-L500W: 1 024 000 пикселей WXGA (1280 (Ш) × 800 (В) точек) × 3 EB-L610/EB-L500: 786 432 пикселей XGA (1024 (Ш) × 768 (В) точек) × 3
Регулировка фокусного расстояния	Ручная
Регулировка масштаба	1,0 - 1,6 (оптическое масштабирование)

Сдвиг линзы	Ручная
	EB-L615U/EB-L610U/EB-L510U/EB-L610W: Максимальное вертикальное направление: прикл. ±50% Максимальное горизонтальное направление: прикл. ±20% EB-L610: Максимальное вертикальное направление: прикл. ±50% Максимальное горизонтальное направление: прикл. ±30%
Источник света	Лазерный диод
Выходная мощность источника света	До 104,5 Вт
Длина волны	449 - 461 нм
Ресурс ист. света*	Нормальный или Тихий Режим света: приблизительно до 20 000 часов Расширен. Режим света: приблизительно до 30 000 часов
Макс. выходной аудио сигнал	10 W
Динамик	1
Источник питания	EB-L615U/EB-L610U/EB-L510U/EB-L610W/EB-L610/EB-L500W/EB-L500: 100-240 В пер. тока ±10% 50/60 Гц 3,8 - 1,7 А EB-L400U: 100-240 В пер. тока ±10% 50/60 Гц 3,3 - 1,5 А
Энергопотребление (от 100 до 120 В)	EB-L615U/EB-L610U/EB-L610W/EB-L610: 370 W EB-L510U/EB-L500W/EB-L500: 337 W EB-L400U: 324 W

Энергопотребление (от 220 до 240 В)	EB-L615U/EB-L610U/EB-L610W/EB-L610: 353 W EB-L510U/EB-L500W/EB-L500: 322 W EB-L400U: 310 W
Энергопотребление в режиме ожидания	Связь вкл.: 2,0 Вт Связь откл.: 0,3 Вт
Рабочая высота	Высота от 0 до 3048 м над уровнем моря
Рабочая температура	От 0 до +45 °С (без конденсации, на высоте над уровнем моря от 0 до 1500 м) От 0 до +40 °С (без конденсации, на высоте над уровнем моря от 1501 до 3048 м)
Температура хранения	От -10 до +60°С (без конденсации)
Вес	EB-L615U/EB-L610U/EB-L510U/EB-L610W/EB-L610: Прибл. 8,5 кг EB-L400U: Прибл. 7,8 кг EB-L500W/EB-L500: Прибл. 7,4 кг

*Приблизительное время работы источника света до уменьшения его яркости наполовину от исходного значения.

» Дополнительная информация

- "Спецификации соединителя" [стр.228](#)

Порт Audio 1	1	Стереофонический мини-штекер
Порт Audio 2	1	Стереофонический мини-штекер
Порт Audio Out	1	Стереофонический мини-штекер
Порт HDMI1	1	HDMI (аудио поддерживается только импульсно-кодовой модуляцией)
Порт HDMI2	1	HDMI (аудио поддерживается только импульсно-кодовой модуляцией)
Порт USB-A	1	Разъем USB (тип A)
Порт Service	1	Разъем USB (тип B)
Порт LAN	1	RJ-45
Порт HDBaseT (EB-L615U/EB-L610U/EB-L510U/EB-L610W)	1	RJ-45
Порт RS-232C	1	9-контактный Mini D-Sub (штекер)



Порт USB-A поддерживает USB 2.0. Однако не гарантируется работа портов USB со всеми устройствами, которые поддерживают USB.

Спецификации соединителя

Порт Computer1	1	Mini D-Sub15 контактов (гнездо)
Порт Computer2/Monitor Out	1	Mini D-Sub15 контактов (гнездо)

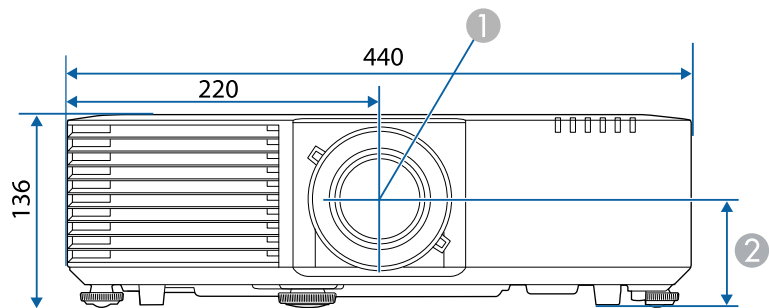

- ① Центр объектива
- ② Расстояние от центра объектива до точки крепления кронштейна подвески
 EB-L615U/EB-L610U/EB-L510U/EB-L610W/EB-L610: 74 мм
 EB-L400U: 78,2 мм
 EB-L500W/EB-L500: 77,8 мм



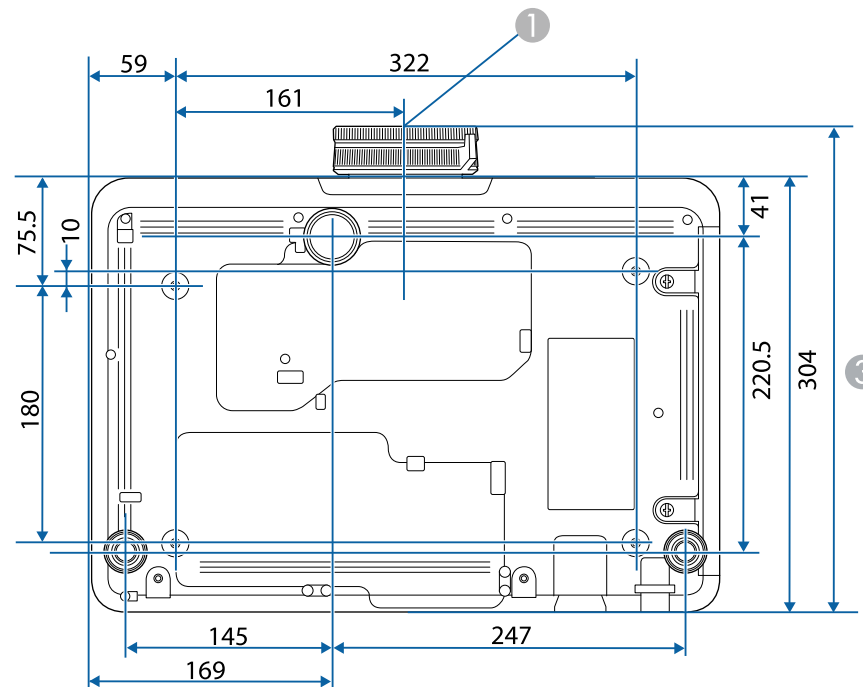



- ③ EB-L615U/EB-L610U/EB-L510U/EB-L610W/EB-L610/EB-L400U: 339 мм
 EB-L500W/EB-L500: 320 мм









Размеры на рисунках приведены в мм.

В таблице ниже приведены символы техники безопасности, устанавливаемые на оборудование.

№	Символ	Утвержденные стандарты	Описание
1		IEC60417 No.5007	ON (Вкл. - питание) Подключение к электросети установлено.
2		IEC60417 No.5008	OFF (Выкл. - питание) Оборудование отключено от электросети.
3		IEC60417 No.5009	Режим ожидания Указывает на переключатель или его положение, посредством которого часть оборудования переходит в режим ожидания.
4		ISO7000 No.0434B, IEC3864-B3.1	Предостережение Указывает на общее предупреждение при использовании продукта.
5		IEC60417 No.5041	Внимание! Горячая поверхность Отмеченная этим символом деталь может нагреваться, прикасаться к ней следует с особой осторожностью.
6		IEC60417 No.6042 ISO3864-B3.6	Внимание! Опасность поражения электрическим током Оборудование может быть причиной поражения электрическим током.
7		IEC60417 No.5957	Использование только внутри помещений Электрооборудование изначально предназначено для использования внутри помещений.

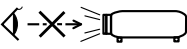
№	Символ	Утвержденные стандарты	Описание
8		IEC60417 No.5926	Полярность разъема питания постоянного тока Указывается положительный и отрицательный проводник (полярность) на части оборудования, к которому может подключаться источник питания постоянного тока.
9		—	Как в No. 8.
10		IEC60417 No.5001B	Общее состояние батареи Оборудование, питающееся от батареи. Указывает деталь, например крышку батарейного отсека или клеммы разъема.
11		IEC60417 No.5002	Положение элемента Указывает на сам держатель батареи или на положение элементов внутри держателя батареи.
12		—	Как в No. 11.
13		IEC60417 No.5019	Защитное заземление Указывает на любую клемму, предназначенную для подключения к внешнему проводнику, защищающего от поражения электрическим током, или клемме электрода защитного заземления.
14		IEC60417 No.5017	Земля Указывает на клемму заземления в корпусах, где явно не требуется символ No. 13.

№	Символ	Утвержденные стандарты	Описание
15		IEC60417 No.5032	Переменный ток Указывается на табличке с техническими данными, что оборудование подходит для работы только с переменным током; а также на соответствующих клеммах.
16		IEC60417 No.5031	Постоянный ток Указывается на табличке с техническими данными, что оборудование подходит для работы только с постоянным током; а также на соответствующих клеммах.
17		IEC60417 No.5172	Оборудование класса II Указывает, что оборудование удовлетворяет требованиям безопасности для устройства класса II в соответствии со стандартом IEC 61140.
18		ISO 3864	Запрет (общий) Указывает на недопустимые действия или операции.
19		ISO 3864	Не прикасаться! Запрещается прикасаться к определенной детали оборудования, так как это может привести к получению травмы.
20		—	Если проектор включен, никогда не смотрите в его объектив.
21		—	Запрещается класть предметы на проектор.
22		ISO3864 IEC60825-1	Внимание! Лазерное излучение Оборудование может быть источником лазерного излучения.

№	Символ	Утвержденные стандарты	Описание
23		ISO 3864	Разбирать запрещается При разборке оборудования возникает опасность получения травмы или поражения электрическим током.
24		IEC60417 No. 5266	Режим ожидания, частичный режим ожидания Часть оборудования находится в состоянии готовности.
25		ISO3864 IEC60417 No. 5057	Предостережение, движущиеся детали Запрещается приближаться к движущимся деталям в соответствии со стандартами защиты.
26		IEC60417 No. 6056	Предостережение (движущиеся лопасти вентилятора) В соответствии с правилами техники безопасности держитесь на расстоянии от движущихся лопастей вентилятора.
27		IEC60417 No. 6043	Предостережение (острые углы) Предупреждение о том, что запрещается прикасаться к острым углам.
28		—	Предупреждение о том, что смотреть в объектив при проецировании запрещено.

Данный проектор является прибором с лазером Класса 1, соответствующим международному стандарту IEC/EN60825-1:2014 для лазерных устройств. При работе с проектором соблюдайте приведенные ниже правила техники безопасности.

Предупреждение

- Запрещается открывать корпус проектора. В проекторе используется лазер высокой мощности.
- Световое излучение данного прибора может представлять опасность. Запрещается смотреть непосредственно на работающий источник света. Это может привести к повреждению глаз.

Предостережение

Запрещается разбирать данный прибор при его утилизации. Утилизируйте прибор в соответствии с местными и государственными законами и нормами.



- В данном проекторе в качестве источника света используется лазер. Лазер обладает перечисленными ниже характеристиками.
- В зависимости от условий окружающей среды яркость источника света может снижаться. Яркость значительно снижается при слишком высокой температуре.
- Яркость источника света снижается по мере его эксплуатации. Можно уменьшить степень снижения яркости по мере эксплуатации в меню: Парам. Яркость.
- Выполняя калибровку источника света, необходимо учитывать следующие обстоятельства.
- Когда наработка достигнет 100 часов, при выключении проектора будет автоматически запускаться калибровка источника света.
Однако она не запускается автоматически в следующих ситуациях:
 - В случае непрерывной работы проектора в течение 24 часов и более в режиме Постоянный режим
 - В случае регулярного отключения проектора путем отсоединения от штепсельной розетки.Установите график периодических событий **Калибр. ист. света** в меню проектора **Расширен.**
- В процессе калибровки источника света корректируется отклонение баланса белого и яркости источника света.

» Дополнительная информация

- "Наклейки с предупреждениями о лазерном устройстве" [стр.232](#)

Наклейки с предупреждениями о лазерном устройстве

К проектору прикреплены этикетки "Предупрежд. лазера".

Внутри



Сверху

Как и при использовании любого другого источника яркого света, запрещается направлять луч в глаза, RG2 IEC/EN 62471-5:2015.

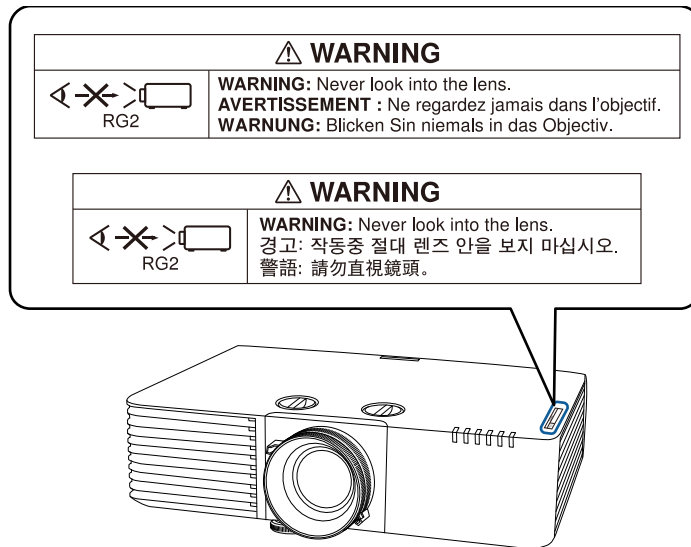

В этом разделе даются толкования сложных терминов, смысл которых не раскрыт в тексте этого руководства. За более подробной информацией следует обратиться к имеющимся в продаже изданиям.

AMX Device Discovery	<p>AMX Device Discovery — это разработанная компанией AMX технология для облегчения работы систем управления AMX с целевым оборудованием.</p> <p>Компания Epson реализовала технологию этого протокола и предусмотрела настройки, позволяющие разрешать (включать) функции этого протокола.</p> <p>Дополнительную информацию см. на веб-сайте компании AMX. URL http://www.amx.com/</p>
Формат изображения	<p>Отношение длины и высоты изображения.</p> <p>Экраны с соотношением горизонталь:вертикаль, равным 16:9 (например, экраны HDTV), называются широкоформатными.</p> <p>SDTV и стандартные экраны компьютеров имеют формат 4:3.</p>
Компонентное видео	<p>Способ, предусматривающий разделение видеосигнала на компонент яркости (Y) и на компоненты «синий минус яркость» (Cb или Pb) и «красный минус яркость» (Cr или Pr).</p>
Контраст	<p>Относительная яркость светлых и темных участков изображения может быть увеличена или уменьшена для обеспечения большей четкости текста и графики или для придания им более мягких очертаний. Регулировка этого свойства изображения называется регулировкой контрастности.</p>
DHCP	<p>Аббревиатура от английского термина Dynamic Host Configuration Protocol (протокол динамического конфигурирования узла). В соответствии с этим протоколом происходит автоматическое назначение адреса IP для подключенного к сети оборудования.</p>
DICOM	<p>Сокращение от английского термина Digital Imaging and Communications in Medicine (цифровое формирование изображений и связь в медицине).</p> <p>Международный стандарт изображений и протоколов связи для медицинских изображений.</p>

Адрес шлюза	<p>Это сервер (маршрутизатор) для обмена данными в сети (подсети), разделенный в соответствии с масками подсети.</p>
HDCP	<p>HDCP является аббревиатурой от английского термина High-bandwidth Digital Content Protection (защита цифрового контента в сети с высокой пропускной способностью).</p> <p>Она используется для предотвращения незаконного копирования и защиты авторских прав путем шифрования цифровых сигналов, посылаемых через порты DVI и HDMI.</p> <p>Поскольку входной порт HDMI этого проектора поддерживает HDCP, то он позволяет проецировать изображения, защищенные по этой технологии.</p> <p>Однако, возможно, проектор не сможет проецировать изображения, защищенные обновленными или исправленными версиями шифрования HDCP.</p>
HDMI™	<p>Аббревиатура от английского термина High Definition Multimedia Interface (интерфейс для мультимедиа высокой четкости). HDMI™ — это стандарт, ориентированный на цифровую бытовую электронику и компьютеры. Это стандарт цифровой передачи HD-изображений и многоканальных аудиосигналов.</p> <p>Поскольку цифровой сигнал не сжимается, изображение может передаваться с максимально возможным качеством. Также предоставляется функция шифрования цифрового сигнала.</p>
HDTV	<p>Сокращение для выражения High-Definition Television (телевидение с высоким разрешением), относящегося к системам с высоким разрешением, удовлетворяющим следующим условиям:</p> <ul style="list-style-type: none"> • Разрешение по вертикали 720p или 1080i либо выше (p = Прогрессивная, i = Чересстрочная) • Формат экрана 16:9
Режим инфраструктуры	<p>Метод беспроводного подключения по локальной сети, когда взаимодействие между устройствами происходит через точки доступа.</p>

Чересстрочная	Передача информации, необходимой для представления экрана, путем отправки строк через одну, сверху донизу изображения. Изображения могут мигать, поскольку строки в кадре выводятся через одну.
Адрес IP	Номер для идентификации компьютера, подключенного к сети.
Прогрессивная	Информация проецируется по одному экрану, выводится изображение одного кадра. Хотя число строк при этом не изменяется, изображение меньше мерцает. Поскольку объем информации вдвое превышает объем при использовании чересстрочной развертки.
Част. обновления	Светоизлучающий элемент дисплея сохраняет постоянную яркость и цвет в течение чрезвычайно короткого периода времени. Вследствие этого изображение необходимо выполнять большое число сканирований в секунду, чтобы обновлять состояние светоизлучающего элемента. Число операций обновления в секунду называется Refresh rate (Частота кадров) и выражается в герцах (Гц).
SDTV	Аббревиатура от английского термина Standard Definition Television (телевидение со стандартным разрешением), относящегося к системам со стандартным разрешением, которые не удовлетворяют требованиям, предъявляемым к HDTV High-Definition Television.
SNMP	Аббревиатура от английского термина Simple Network Management Protocol (простой протокол управления сетью), представляющего собой протокол контроля и управления такими устройствами, как маршрутизаторы и компьютеры, подключенные к сети TCP/IP.
sRGB	Международный стандарт для цветовых интервалов, который был разработан для того, чтобы цвета, воспроизводимые видеоаппаратурой, легко обрабатывались компьютерными операционными системами (ОС) и в сети Интернет. Если у подключенного источника есть режим sRGB, то и проектор, и подключенный источник сигнала следует настроить на режим sRGB.

SSID	SSID - это идентификационные данные для присоединения другого устройства к беспроводной локальной сети. Беспроводная связь возможна между устройствами с одинаковым SSID.
Маска подсети	Это числовое значение, которое определяет количество битов, используемых для адреса сети в разделенной сети (подсети) адресов IP.
SVGA	Стандартный размер экрана с разрешением 800 (по горизонтали) x 600 (по вертикали) точек.
SXGA	Стандартный размер экрана с разрешением 1280 (по горизонтали) x 1024 (по вертикали) точек.
Синхронизация	Сигналы на выходе компьютера имеют определенную частоту. Если частота проектора не совпадает с этой частотой, получаются изображения невысокого качества. Процесс согласования этих сигналов по фазе (относительное положение гребней и провалов в сигнале) называется Синхронизация. Если сигналы не синхронизованы, возникают мигание, размытость и горизонтальные помехи.
Трекинг	Сигналы на выходе компьютера имеют определенную частоту. Если частота проектора не совпадает с этой частотой, получаются изображения невысокого качества. Процесс согласования этих сигналов по частоте (число гребней и провалов в сигнале) называется трекингом. При неправильном выполнении трекинга в сигнале появляются вертикальные полосы.
IP-ад. ловушки	Это адрес IP компьютера назначения, используемого для уведомления об ошибке по протоколу SNMP.
VGA	Стандартный размер экрана с разрешением 640 (по горизонтали) x 480 (по вертикали) точек.
XGA	Стандартный размер экрана с разрешением 1024 (по горизонтали) x 768 (по вертикали) точек.
WXGA	Стандартный размер экрана с разрешением 1280 (по горизонтали) x 800 (по вертикали) точек.

WUXGA	Стандартный размер экрана с разрешением 1920 (по горизонтали) × 1200 (по вертикали) точек.
-------	--------------------------------------------------------------------------------------------

В этих разделах приведены важные примечания, касающиеся проектора.

» **Дополнительная информация**

- "Indication of the manufacturer and the importer in accordance with requirements of EU directive" [стр.237](#)
- "Ограниченное применение" [стр.237](#)
- "Рекомендации по операционной системе" [стр.237](#)
- "Торговые марки" [стр.238](#)
- "Уведомление об авторских правах" [стр.238](#)
- "Определение авторского права" [стр.239](#)

Indication of the manufacturer and the importer in accordance with requirements of EU directive

Manufacturer: SEIKO EPSON CORPORATION
Address: 3-5, Owa 3-chome, Suwa-shi, Nagano-ken 392-8502 Japan
Telephone: 81-266-52-3131
<http://www.epson.com/>

Importer: EPSON EUROPE B.V.
Address: Atlas Arena, Asia Building, Hoogoorddreef 5,1101 BA Amsterdam
Zuidoost
The Netherlands
Telephone: 31-20-314-5000
<http://www.epson.eu/>

Ограниченное применение

Если эта продукция используется в условиях, требующих обеспечения высокого уровня надежности и (или) безопасности — например, в сочетании с авиационными, железнодорожными, судовыми, автомобильными и прочими транспортными средствами, аварийными устройствами оповещения, различными предохранительными

устройствами или функциональными устройствами, выполняющими прецизионные операции — применение этой продукции рекомендуется только с учетом необходимых средств обеспечения отказоустойчивости и резервирования, поддерживающих достаточно высокий уровень безопасности и надежности всей проектируемой системы. В связи с тем, что эта продукция не предназначена для использования в условиях, требующих обеспечения очень высокого уровня надежности и (или) безопасности — например, в сочетании с авиационно-космическим оборудованием, важнейшим телекоммуникационным оборудованием, оборудованием систем управления атомными электростанциями или медицинским оборудованием, непосредственно используемым в процессе медицинского обслуживания — пожалуйста, не забывайте о том, что вы несете ответственность за всестороннюю оценку соответствия этой продукции конкретным условиям эксплуатации и за ее применение в этих условиях.

Рекомендации по операционной системе

- Операционная система Microsoft® Windows Vista®
- Операционная система Microsoft® Windows® 7
- Операционная система Microsoft® Windows® 8
- Операционная система Microsoft® Windows® 8.1
- Операционная система Microsoft® Windows® 10

В данном руководстве перечисленные выше операционные системы упоминаются как Windows Vista, Windows 7, Windows 8, Windows 8.1 и Windows 10. Кроме того, для их обозначения используется собирательный термин Windows.

- OS X 10.7.x
- OS X 10.8.x
- OS X 10.9.x
- OS X 10.10.x
- OS X 10.11.x
- macOS 10.12.x
- macOS 10.13.x

В данном руководстве эти операционные системы именуются OS X 10.7.x, OS X 10.8.x, OS X 10.9.x, OS X 10.10.x, OS X 10.11.x, macOS 10.12.x и macOS 10.13.x. Кроме того, для их обозначения используется собирательный термин «Mac».

Торговые марки

EPSON является зарегистрированным товарным знаком, EXCEED YOUR VISION, ELPLP и их логотипы – зарегистрированные товарные знаки или товарные знаки Seiko Epson Corporation.

Mac, Mac OS, OS X и macOS являются товарными знаками корпорации Apple Inc.

Microsoft, Windows, Windows Vista, PowerPoint и логотип Windows являются торговыми марками или зарегистрированными торговыми марками корпорации Microsoft в США и/или других странах.

WPA[™], WPA2[™] и Wi-Fi Protected Setup[™] являются зарегистрированными товарными знаками Wi-Fi Alliance.

App Store является сервисной маркой корпорации Apple Inc.

Google Play является торговой маркой корпорации Google Inc.

HDMI и High-Definition Multimedia Interface являются торговыми марками или зарегистрированными торговыми марками компании HDMI Licensing LLC. 

QR-код является зарегистрированной торговой маркой корпорации DENSO WAVE INCORPORATED.

Товарный знак PLink ожидает регистрации или уже зарегистрирован в Японии, Соединенных Штатах Америки и других странах и регионах.

Foxit PDF SDK Copyright ©2011, Foxit Software Company
www.foxitsoftware.com, All rights reserved.

Crestron[®] и Crestron Connected[®] являются зарегистрированными товарными знаками компании Crestron Electronics, Inc.

Intel[®] является зарегистрированной торговой маркой корпорации Intel в США и/или других странах.

Miracast[™] и Wi-Fi Protected Setup[™] являются товарными знаками компании Wi-Fi Alliance.

Extron[®] и XTP[®] является зарегистрированным товарным знаком компании Extron Electronics.

HDBaseT[™] и логотип HDBaseT Alliance – товарные знаки компании HDBaseT Alliance.

Используемые в данном документе названия других изделий также используются исключительно в целях идентификации и могут являться торговыми марками, принадлежащими соответствующим владельцам. Компания Epson отказывается от всех и любых притязаний и прав на эти фирменные марки.

Уведомление об авторских правах

Все права защищены. Воспроизведение, сохранение в информационно-поисковой системе или передача в любой форме или любыми средствами, электронными, механическими, фотокопировальными, записывающими или иными любого из положений настоящей публикации без предварительного письменного разрешения компании Seiko Epson Corporation запрещено. Компания не принимает на себя никакой патентной ответственности в связи с использованием содержащейся здесь информации. Также компания не принимает на себя никакой ответственности за любого рода ущерб, возникший в связи с использованием содержащейся здесь информации.

Ни компания Seiko Epson Corporation, ни ее дочерние предприятия не несут ответственности перед покупателем данного изделия или перед третьими лицами за ущерб, убытки, издержки или расходы, понесенные покупателем или третьими лицами в результате несчастного случая, непредусмотренного или неправильного применения данного изделия или несанкционированных переделок, ремонтов или изменений данного изделия, либо (исключая США) несоблюдения всех требований инструкций по эксплуатации и техническому обслуживанию, предоставленных компанией Seiko Epson Corporation.

Компания Seiko Epson Corporation не несет ответственности за ущерб или затруднения любого рода, явившиеся результатом применения любых дополнительных принадлежностей или расходных материалов, не

указанных компанией Seiko Epson Corporation в качестве оригинальной продукции Epson (Original Epson Products) или одобренной продукции Epson (Epson Approved Products).

Содержание этого руководства может быть изменено или обновлено без уведомления.

Приведенные в данном руководстве иллюстрации могут отличаться от фактического вида проектора.

Определение авторского права

Эта информация может изменяться без предварительного уведомления.

©SEIKO EPSON CORPORATION 2018. All rights reserved.

2018.4 413602900RU