



Руководство по эксплуатации

Multimedia Projector

CO-FH01

CO-FD01

CO-W01

CO-WX01

CO-WX02

Условные Обозначения, Используемые в Данном Руководстве 6

Поиск информации с помощью Руководства 8

- Поиск по ключевым словам..... 8
- Прямой переход с помощью закладок..... 8
- Печать только необходимых страниц..... 8

Получение последней версии документов..... 9

Первое знакомство с проектором 10

Детали и функции проектора 11

- Детали проектора - спереди..... 11
- Детали проектора – сзади..... 12
- Детали проектора – на основании..... 13
- Детали проектора – Пульт ДУ проектора..... 14

Настройка проектора 16

Размещение проектора..... 17

- Меры предосторожности при выполнении установки 19
- Настройка проектора и варианты установки..... 19
- Расстояние проецирования 20

Установка защитного провода 21

Установка батареек в пульт дистанционного управления 22

- Работа с пультом дистанционного управления 22

Соединения проектора 24

- Соединение с источниками видеосигнала 24
 - Соединение с источником видеосигнала через порт HDMI..... 24
- Подключение к компьютеру 24
 - Подключение к компьютеру для передачи видео- и аудиосигнала
через HDMI 25

- Присоединение к компьютеру для передачи видео- и аудиосигнала
через USB..... 25
- Подключение к iPad/iPhone..... 26
- Соединение с внешними устройствами USB..... 26
 - Проецирование с устройства USB..... 26
 - Подключение к устройству USB..... 26
 - Отсоединение устройства USB..... 27
- Соединение с камерой для документов 27

Использование основных функций проектора 28

Включение проектора 29

- Главный экран..... 30

Выключение проектора 32

Выбор языка для меню проектора 33

Режимы проецирования..... 34

- Изменение режима проецирования с помощью пульта дистанционного
управления..... 34
- Изменение режима проецирования с помощью меню 34

Настройка типа экрана..... 36

- Регулировка положения изображения с помощью положения экрана 36

Отображение тестового шаблона 38

Настройка высоты изображения 39

Форма изображения..... 40

- Коррекция формы изображения с помощью кнопки «Корр-ия трапеции».... 40
- Корректировка формы изображения с помощью функции Quick Corner..... 41

Фокусировка изображения с помощью ручки фокусировки 43

Изменение размера изображения с помощью функции масштабирования 44

Регулировка позиции изображения с помощью сдвига изображения 45

Выбор источника изображения	47
Формат изображения	48
Изменение формата изображения	48
Доступные форматы изображения	48
Наст. производит. (Цветовой режим).....	50
Изменение цветового режима.....	50
Доступные цветовые режимы.....	50
Управление громкостью с помощью кнопок громкости	51
Регулировка функций проектора	52
Беспроводное подключение к сети	53
Установка модуля беспроводной ЛВС.....	53
Выбор настроек беспроводной сети вручную.....	53
Выбор настроек беспроводной сети в Windows.....	55
Выбор настроек беспроводной сети в Mac	56
Настройка безопасности беспроводной сети.....	56
Использование QR-кода для подключения мобильного устройства	57
Проецирование презентации PC Free	59
Поддерживаемые типы файлов PC Free	59
Меры предосторожности при проецировании с функцией PC Free.....	60
Запуск показа слайдов PC Free	60
Запуск презентации фильмов PC Free	61
Параметры отображения в функции PC Free.....	62
Временное выключение изображения и звука (A/V Mute)	64
Временное выключение звука (Без звука).....	65
Временное прекращение подачи видеосигнала.....	66
Масштабирование изображений (E-Zoom)	67
Сохранение изображения логотипа пользователя	68
Сохранение пользовательского шаблона	70

Функции защиты проектора	71
Типы защиты паролем	71
Настройка пароля	71
Выбор типов защиты паролем	72
Ввод пароля для пользования проектором	73
Установка защитного тросика.....	73

Контролирование проектора и управление им 75

Epson Projector Management	76
Контролирование сетевого проектора с помощью веб-браузера.....	77
Параметры функции «Контроль Web».....	78

Настройка отправки предупреждений о состоянии проектора по эл. почте.....	81
Предупреждающие сообщения по эл. почте о состоянии проектора	81

Настройка контролирования с помощью SNMP	83
---	-----------

Регулировка параметров меню 84

Использование меню проектора.....	85
Использование экранной клавиатуры.....	86
Доступный текст для ввода с помощью экранной клавиатуры	86
Настройки качества изображения - Меню Изображен	87
Настройки функций проектора - Меню Настройки	89
Сетевые настройки проектора – Меню "Сеть"	92
Меню Сеть – Меню Основные.....	93
Меню "Сеть" – меню "Беспроводная ЛВС"	93
Меню Сеть – Меню Уведомл	95
Меню Сеть – Меню Другое	96
Меню Сеть – Меню Сброс.....	97

Меню «Сеть» – Меню «Готово».....	98	Устранение неполадок изображения.....	117
Настройка проектора - Меню "ЕСО".....	99	Устранение неполадок отсутствия изображения.....	117
Отображение информации о проекторе - Меню		Регулировка изображения не прямоугольной формы.....	118
Информация.....	100	Регулировка расплывчатого или смазанного изображения	118
Меню Информация – Меню Инф. о проекторе.....	100	Устранение неполадок частичного воспроизведения изображения.....	118
Список кодов Event ID	101	Устранение шума и других помех изображения	119
Сброс настроек проектора – Меню «Сброс».....	102	Регулировка мерцающего изображения.....	119
Копирование меню Настройки на все проекторы (пакетная		Регулировка параметров изображения с неправильной передачей	
настройка)	103	яркости или цвета.....	120
Настройки передачи с флеш-накопителя USB.....	103	Регулировка перевернутого изображения	120
Настройки передачи от компьютера	104	Устранение неполадок параметра USB Display	120
Уведомление об ошибке пакетной настройки	105	Устранение неполадок со звуком	122
Техническое обслуживание проектора	106	Устранение неполадок в работе пульта ДУ	123
Техническое обслуживание проектора	107	Решение проблем с паролем	124
Очистка объектива	108	Устранение неполадок параметра "Связь HDMI".....	125
Очистка корпуса проектора	109	Отображается сообщение «Необходимо заменить	
Очистка воздушных отверстий	110	проектор.»	126
Решение проблем	111	Приложение	127
Проблемы с проектором	112	Дополнительные принадлежности и запасные части	128
Состояние индикаторов проектора.....	113	Кронштейны	128
Использование экрана справки по проектору	115	Подключение по беспроводной сети.....	128
Устранение неполадок, связанных с включением или		Внешние устройства.....	128
выключением проектора	116	Размер экрана и расстояние проецирования	129
Устранение неполадок, связанных с питанием проектора	116	Разрешение отображения, поддерживаемое монитором...	132
Лампа проектора не включается.....	116	Технические характеристики проектора	133
Устранение неполадок, связанных с отключением проектора	116	Спецификации соединителя.....	133
		Внешние размеры.....	135
		Системные требования для функции USB Display.....	136



Перечень символов и правил техники безопасности.....	137
Наклейки с предупреждениями	140
Глоссарий.....	141
Примечания	143
Indication of the manufacturer and the importer in accordance with requirements of EU directive.....	143
Indication of the manufacturer and the importer in accordance with requirements of United Kingdom directive.....	143
Ограниченное применение	143
Инструкции по утилизации проектора	144
Рекомендации по операционной системе	144
Торговые марки.....	144
Уведомление об авторских правах	144
Атрибуция авторских прав.....	145

Условные Обозначения, Используемые в Данном Руководстве







Символы техники безопасности

Для проектора и в его руководстве пользователя используются графические символы и метки для указания на информацию, указывающую на то, как безопасно пользоваться проектором.

Прочитайте инструкции (и неукоснительно следуйте им), которые помечены этими символами и метками во избежание травм персонала или порчи имущества.

 Предупреждение	Данный символ указывает на информацию, игнорирование которой может привести к травме или даже смерти людей.
 Предостережение	Данный символ сообщает информацию, игнорирование которой может причинить вред или физические повреждения людям из-за неправильного обращения.

Общая информация по условным обозначениям

 Внимание	Эта метка указывает на процедуры, которые при недостаточной осторожности могут привести к повреждению оборудования или травме персонала.
	Эта метка указывает на дополнительную информацию, которая может быть полезна.
Кнопка 	Указывает кнопки на пульте ДУ или на панели управления. Пример: кнопка 
Название меню / настройки	Указывает названия пунктов меню и настроек проектора. Пример: Выберите пункт меню Изображен .  Изображен . > Цвет
	Эта метка указывает на соответствующие страницы.



Эта метка указывает на уровень текущего меню проектора.

» **Дополнительная информация**

- "Поиск информации с помощью Руководства" [стр.8](#)
- "Получение последней версии документов" [стр.9](#)

Руководство PDF позволяет выполнять поиск нужной информации по ключевым словам или прямо переходить к определенным разделам, используя закладки. Можно распечатать только необходимые вам страницы. В данном разделе представлены инструкции по использованию руководства PDF, открытого на компьютере в программе Adobe Reader X.

» Дополнительная информация

- "Поиск по ключевым словам" [стр.8](#)
- "Прямой переход с помощью закладок" [стр.8](#)
- "Печать только необходимых страниц" [стр.8](#)

- Windows: удерживая нажатой кнопку **Alt**, нажмите кнопку ←.
- Mac OS: удерживая нажатой командную кнопку, нажмите кнопку ←.

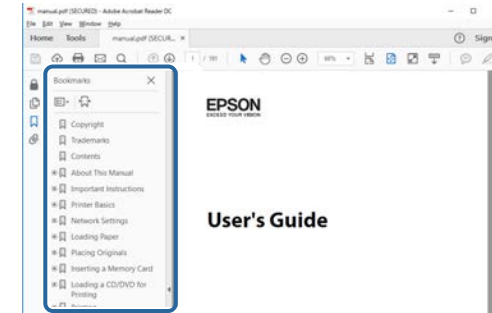

Поиск по ключевым словам

Нажмите кнопку **Редактировать > Расширенный поиск**. Введите в окне поиска ключевое слово (текст) для поиска нужной информации и нажмите кнопку **Поиск**. Результаты выводятся на экран в виде списка. Для перехода на конкретную страницу щелкните один из отобразившихся результатов.

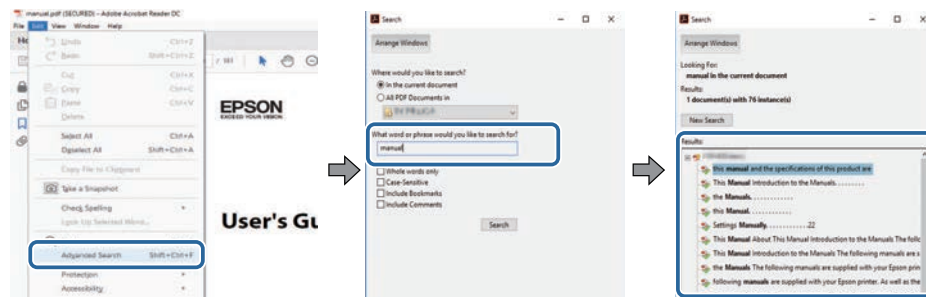

Печать только необходимых страниц

Можно извлечь и напечатать только необходимые вам страницы. Нажмите кнопку **Печать** в меню **Файл** и укажите страницы, которые необходимо напечатать, в пункте **Страницы** меню **Страницы для печати**.

- Чтобы указать диапазон страниц, укажите начальную и конечную страницу, поставив между ними дефис. Пример: 20–25
- Чтобы указать страницы, не составляющие диапазон, разделите их запятыми. Пример: 5, 10, 15

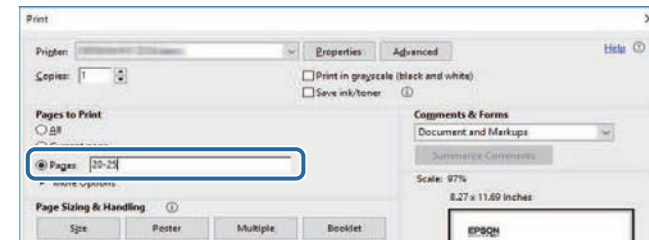

Прямой переход с помощью закладок

Щелкните заголовок для перехода к этой странице. Нажмите кнопку **+** или **>** для просмотра заголовков нижнего уровня в данном разделе. Чтобы вернуться на предыдущую страницу, выполните следующие действия на клавиатуре.

Последние версии руководств и технических характеристик доступны на веб-сайте Epson.

Перейдите на epson.sn и введите название модели.

Первое знакомство с проектором

Обратитесь к этим разделам, чтобы узнать больше о функциях и названиях деталей проектора.

» **Дополнительная информация**

- "Детали и функции проектора" [стр.11](#)

В следующих разделах описываются детали проектора и их функции.

» **Дополнительная информация**

- "Детали проектора - спереди" [стр.11](#)
- "Детали проектора – сзади" [стр.12](#)
- "Детали проектора – на основании" [стр.13](#)
- "Детали проектора – Пульт ДУ проектора" [стр.14](#)

Детали проектора - спереди

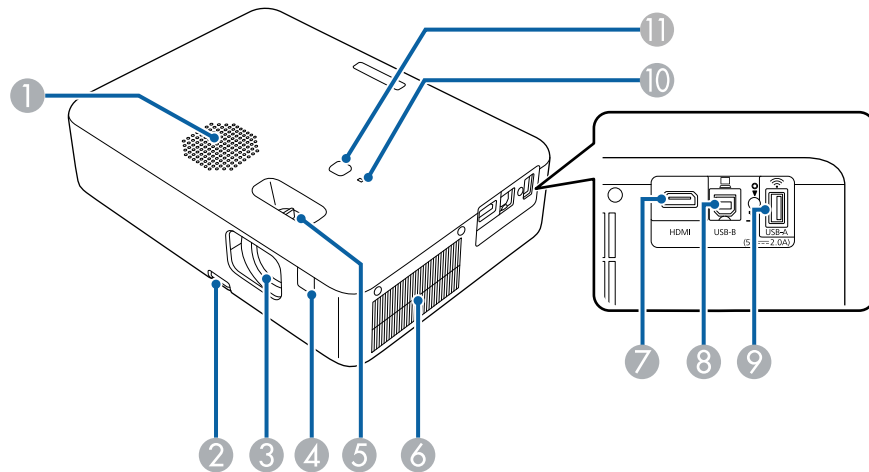

Название	Функция
1 Динамик	Вывод аудио.
2 Рычаг разблокировки опоры	Нажмите на рычаг разблокировки опоры, чтобы отрегулировать высоту передней опоры.
3 Объектив	Обеспечивает проецирование изображение.

Название	Функция
4 Приемник сигнала от пульта дистанционного управления	Принимает сигналы от пульта дистанционного управления.
5 Ручка фокусировки	Служит для фокусировки изображения.
6 Отверстие воздухозаборника	Служит для забора воздуха для внутреннего охлаждения проектора.
7 Порт HDMI	Предназначен для подачи видеосигналов от HDMI-совместимой видеоаппаратуры и компьютеров. Этот порт совместим с HDCP 2.3.
8 Порт USB-B	Предназначен для подключения кабеля USB к компьютеру для проецирования изображений с компьютера.
9 Порт USB-A (5V --- 2.0A)	Подключите USB-флеш-накопитель или цифровую камеру и проецируйте фильмы или изображения с помощью PC Free. Подключение к дополнительной камере для документов. Подключение модуля беспроводной ЛВС. В дальнейшем называется портом USB-A.
10 Индикатор Status (Состояние)	Показывает состояние проекционной лампы.
11 Кнопка питания [⏻]	Включение и выключение проектора.

» **Дополнительная информация**

- "Состояние индикаторов проектора" [стр.113](#)
- "Работа с пультом дистанционного управления" [стр.22](#)
- "Фокусировка изображения с помощью ручки фокусировки" [стр.43](#)
- "Очистка воздушных отверстий" [стр.110](#)
- "Настройка высоты изображения" [стр.39](#)

Детали проектора – сзади

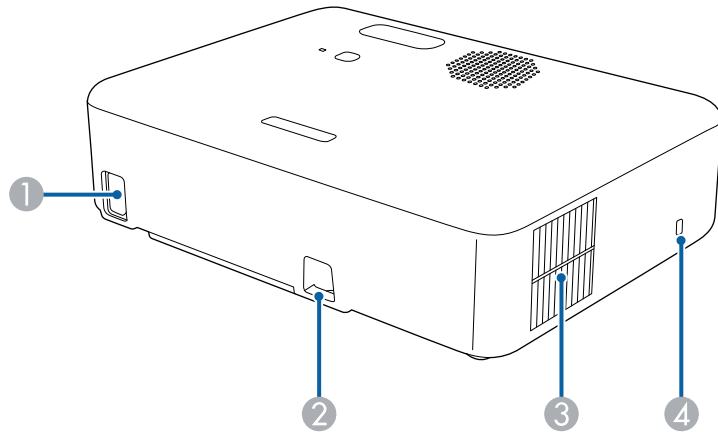

Название	Функция
1 Вход для подачи питания	Служит для подключения кабеля питания.
2 Точка крепления защитного тросика	Пропустите через проем тросик с замком (приобретается отдельно), прикрепите к месту установки и закройте замок. Кроме того, эту точку можно использовать для крепления дополнительного защитного провода для защиты проектора от падения с потолка или стены.
3 Выходное отверстие для воздуха	Выходное вентиляционное отверстие служит для внутреннего охлаждения проектора.

Название	Функция
	<p>⚠ Предупреждение</p> <p>Не смотрите в вентиляционное отверстие. При взрыве лампы выбрасываемый газ, а также мелкие осколки стекла могут стать причиной травмы. При попадании стекла в дыхательные пути, в глаза или рот обратитесь к врачу.</p>
	<p>⚠ Предостережение</p> <p>Не приближайте к этому отверстию лицо и руки и не ставьте перед ним предметы, которые могут испортиться от нагрева выходящим из отверстия воздухом. Горячий воздух из выходного вентиляционного отверстия может стать причиной ожогов, деформации или несчастных случаев.</p>
4 Гнездо защиты	Гнездо защиты поддерживается системой Microsaver Security System производства компании Kensington.

» Дополнительная информация

- "Установка защитного тросика" [стр.73](#)

Детали проектора – на основании

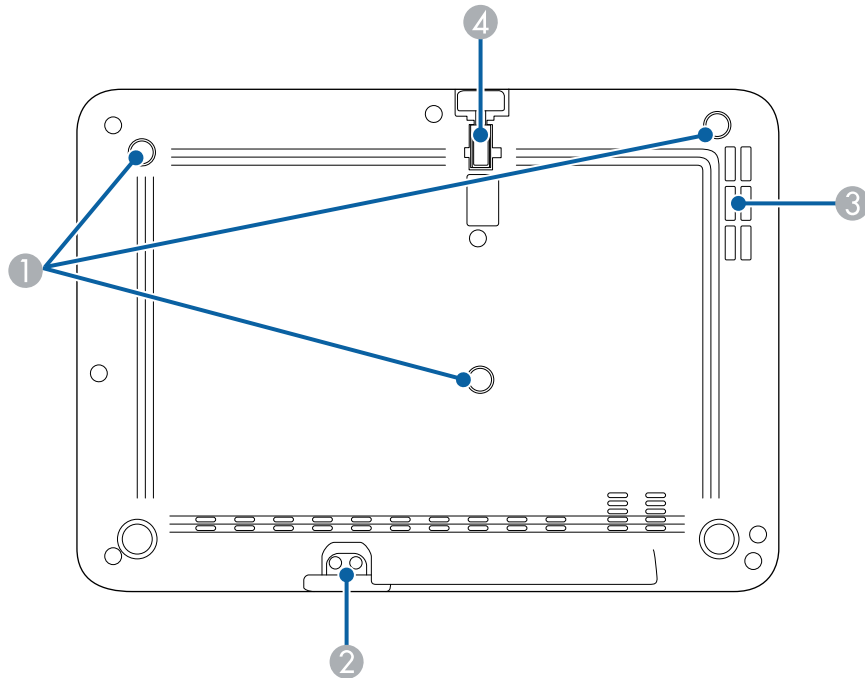

Название	Функция
4 Передняя регулируемая опора	Если проектор устанавливается на поверхности (например, на столе), отрегулируйте ножку, чтобы правильно расположить изображение.

» Дополнительная информация







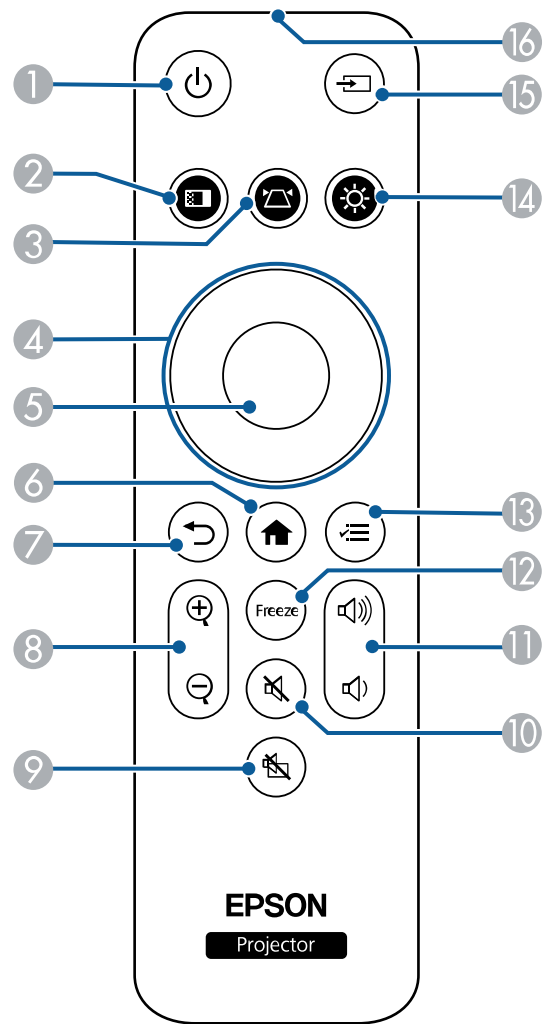

- "Настройка высоты изображения" [стр.39](#)
- "Установка защитного тросика" [стр.73](#)

Название	Функция
1 Места для крепления к потолку (три точки)	При подвешивании проектора к потолку в этих точках следует закрепить дополнительный потолочный крепеж.
2 Точка крепления защитного тросика	Пропустите через проем тросик с замком (приобретается отдельно), прикрепите к месту установки и закройте замок. Кроме того, эту точку можно использовать для крепления дополнительного защитного провода для защиты проектора от падения с потолка или стены.
3 Отверстие воздухозаборника	Служит для забора воздуха для внутреннего охлаждения проектора.

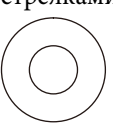
Детали проектора – Пульт ДУ проектора

Проектором можно управлять с помощью пульта ДУ.

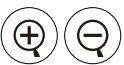

Название	Функция
1 Кнопка питания 	Включение и выключение питания проектора.
2 Кнопка Color Mode 	Изменение цветового режима.
3 Кнопка Keystone 	Вызов экрана Корр-ия трапеции или Quick Corner .
4 Кнопки со стрелками 	Выбор пунктов при отображении меню проектора. Когда значки ▲▼ или ◀▶ отображаются на экране меню, используйте эти кнопки для выбора пунктов меню.
5 Кнопка [Enter] 	Ввод текущего варианта выбора и переход на следующий уровень при отображении меню проектора.
6 Кнопка Home 	Позволяет открыть или закрыть главный экран.
7 Кнопка Esc 	Служит для прекращения выполнения текущей функции. Возврат к предыдущему уровню меню при его отображении меню проектора.
8 Кнопки E-Zoom 	Изменение масштаба области проецируемого изображения и увеличение ее на экране.
9 Кнопка A/V Mute 	Временное включение или выключение видео- или аудиосигнала.
10 Кнопка Mute 	Временное включение или выключение аудио.

Название		Функция
11	Кнопки Volume для увеличения/уменьшения громкости  	Регулировка громкости звука динамиков и наушников.
12	Кнопка Freeze 	Приостановка и возобновление воспроизведения изображений.
13	Кнопка Menu 	Открытие и закрытие меню проектора. Для регулировки настроек, контролирующих работу проектора, можно воспользоваться меню проектора.
14	Кнопка Brightness 	Регулировка яркости проецируемого изображения.
15	Кнопка Source 	Переход к следующему источнику входного сигнала.
16	Зона излучения света на пульте дистанционного управления	Служит для подачи сигналов пульта дистанционного управления.

» Дополнительная информация

- "Масштабирование изображений (E-Zoom)" [стр.67](#)
- "Наст. производит. (Цветовой режим)" [стр.50](#)
- "Главный экран" [стр.30](#)
- "Коррекция формы изображения с помощью кнопки «Корр-ия трапеции»" [стр.40](#)
- "Выбор источника изображения" [стр.47](#)
- "Использование меню проектора" [стр.85](#)

Настройка проектора

Ниже приводятся инструкции по настройке проектора.

» **Дополнительная информация**

- "Размещение проектора" [стр.17](#)
- "Установка защитного провода" [стр.21](#)
- "Установка батареек в пульт дистанционного управления" [стр.22](#)
- "Соединения проектора" [стр.24](#)

Проектор можно расположить почти на любой плоской поверхности.

Если необходимо использовать проектор в зафиксированном положении, можно также прикрепить его к потолку с помощью потолочного кронштейна. При подвешивании проектора к потолку требуется дополнительный потолочный кронштейн.

При выборе местоположения проектора обратите внимание на следующие моменты:

- Поместите проектор на устойчивую ровную поверхность.

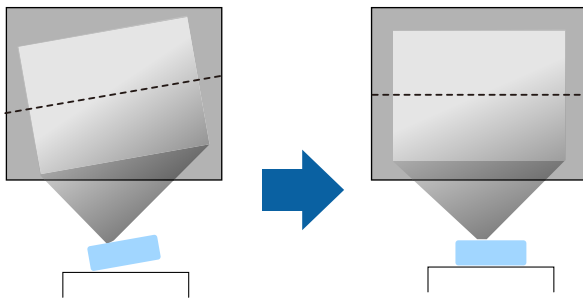

- Оставьте вокруг проектора и под ним достаточно места для вентиляции и не располагайте его на чем-либо или рядом с чем-либо, что может закрыть вентиляционные отверстия.
- Расположите проектор так, чтобы он был направлен прямо на экран, не под углом.

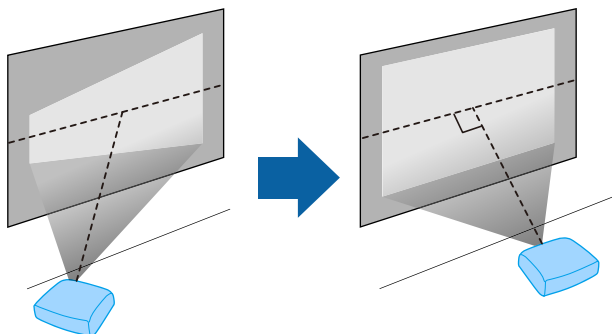

Если невозможно установить проектор так, чтобы он был направлен прямо на экран, устраните возникшее трапецидальное искажение с помощью элементов управления проектора. Для достижения наилучшего качества изображения рекомендуем отрегулировать положение установки проектора так, чтобы получить правильные размер и форму изображения.

Предупреждение

- При подвешивании проектора к потолку необходимо установить потолочный кронштейн. Если установить проектор неправильно, он может упасть, что может привести к его повреждению или травмам людей.
- Не используйте клей в точках крепления потолочного кронштейна, чтобы избежать ослабления затяжки винтов, а также смазочные материалы, масла или похожие вещества на проекторе; корпус проектора может треснуть, что приведет к его падению. Это может привести к серьезной травме человека, находящегося под потолочным креплением, а также к повреждению проектора.
- Неправильная установка проектора на потолочный кронштейн может привести к падению монитора. Установив определенный кронштейн Epson, предназначенный для вашего проектора, хорошо закрепите его во всех точках крепления кронштейнов подвески. А также закрепите проектор и кронштейн проводом, достаточно прочным, чтобы выдержать их вес.
- Не устанавливайте проектор в месте с высоким уровнем запыленности или влажности, а также с содержанием дыма или пара. В противном случае возможен пожар или поражение электрическим током. Кроме того, разрушается корпус проектора. В результате таких повреждений он может упасть с крепления.

Примеры условий, которые могут стать причиной падения проектора из-за разрушения корпуса

- Места, подверженные воздействию сильного дыма и взвешенных в воздухе частиц масла, такие как фабрики или кухни.
- Места, в которых присутствуют летучие растворители или химикаты, такие как фабрики или лаборатории
- Места, в которых проектор мог бы подвергнуться воздействию мощных средств или химикатов, такие как фабрики или кухни
- Места, в которых часто используются ароматические масла, такие как комнаты отдыха
- Вблизи устройств, образующих сильный дым, частицы масла в воздухе или пену на мероприятиях
- Места, в которых проектор может подвергнуться воздействию ультрафиолетовых лучей, такие как помещения на солнечной стороне
- Места около увлажнителей

Предупреждение

- Не закрывайте входные и выходные вентиляционные отверстия проектора. В противном случае повысится температура внутри устройства и может произойти возгорание.
- Запрещается эксплуатировать и хранить проектор в местах с высоким содержанием пыли и грязи. Иначе может ухудшиться качество проецируемого изображения либо может засориться воздушный фильтр, что приведет к неисправности или возгоранию.
- Не устанавливайте проектор на неустойчивую поверхность или на место, которое не выдержит вес проектора. Иначе он может упасть или опрокинуться, что может привести к несчастному случаю или травме.
- Не используйте проектор на легковоспламеняющейся поверхности (например, на газете, пластиковом листе или ковре) или электрическом ковре. Высокая температура, выделяемая проектором, может привести к деформации, обесцвечиванию или возгоранию.
- При его установке на высоте примите меры против падения с помощью тросов, чтобы обеспечить безопасность в чрезвычайных ситуациях, например при землетрясении, и предотвратить несчастные случаи. При неправильной установке возможно падение проектора, приводящее к несчастным случаям и травмам.
- Запрещается выполнять установку в местах, подверженных воздействию соли или агрессивных газов, например сернистого газа от горячих источников. Иначе коррозия может привести к падению проектора. А также это может стать причиной нарушений в работе проектора.
- При использовании проектора на открытом воздухе в ночное время будьте осторожны, чтобы не споткнуться об удлинитель. Иначе проектор может упасть или опрокинуться, что приведет к несчастному случаю и травме.

Внимание

- Запрещается пользоваться проектором в положении на боку. Это приведет к неправильной работе проектора.
- Если проектор используется на высоте более 1500 м над уровнем моря, установите для параметра **Высотный режим** значение **Вкл.** в меню проектора, чтобы обеспечить правильный температурный режим внутри проектора.
☛ **Настройки > Операция > Высотный режим**
- Не рекомендуется устанавливать проектор в местах, подверженных воздействию высокой влажности и запыленности, а также дыма от источников огня или сигаретного дыма.

» Дополнительная информация

- "Меры предосторожности при выполнении установки" [стр.19](#)
- "Настройка проектора и варианты установки" [стр.19](#)
- "Расстояние проецирования" [стр.20](#)
- "Форма изображения" [стр.40](#)
- "Настройки функций проектора - Меню Настройки" [стр.89](#)
- "Настройка высоты изображения" [стр.39](#)
- "Фокусировка изображения с помощью ручки фокусировки" [стр.43](#)

Меры предосторожности при выполнении установки

При установке проектора соблюдайте следующие меры предосторожности.

Пространство установки

Внимание

- Вокруг проектора необходимо оставить достаточно свободного места. Выходные и входные отверстия для воздуха не должны быть закрыты.
- Не устанавливайте проектор в местах с недостаточной циркуляцией воздуха, например на полке или в коробке.

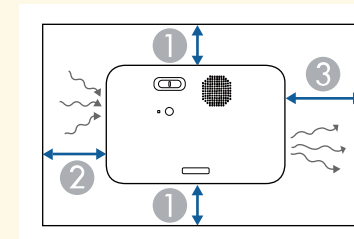

- ① 10 см
- ② 20 см
- ③ 30 см

Настройка проектора и варианты установки

Настроить и установить проектор можно следующим образом:

Спереди / Сзади

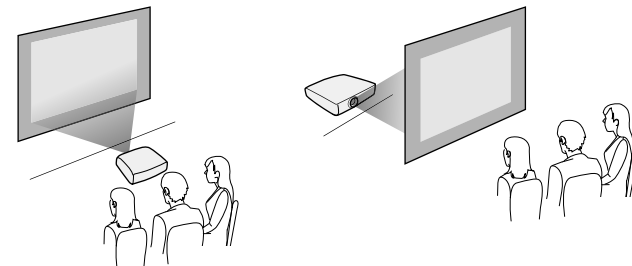

Спереди на потолке / Сзади на потолке

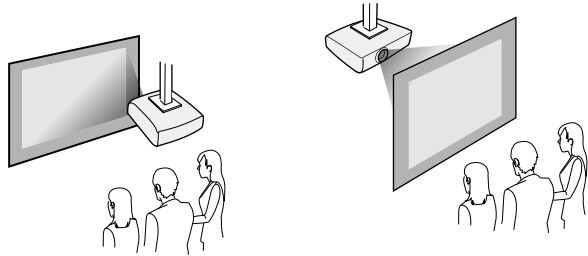

Проверьте, что выбран параметр **Проецирование** в меню **Настройки** проектора в зависимости от используемого способа установки.

☛ **Настройки > Настройка > Проецирование**

» **Дополнительная информация**

- "Режимы проецирования" [стр.34](#)

Расстояние проецирования

Примерный размер изображения определяется расстоянием, на котором располагается проектор от экрана. Размер изображения увеличивается при отдалении проектора от экрана, но может сильно зависеть от коэффициента масштабирования, формата изображения и других параметров.

Подробные сведения о расстоянии, на котором необходимо расположить проектор от экрана в зависимости от проецируемого изображения.



При корректировке трапецидального искажения изображение становится немного меньше.

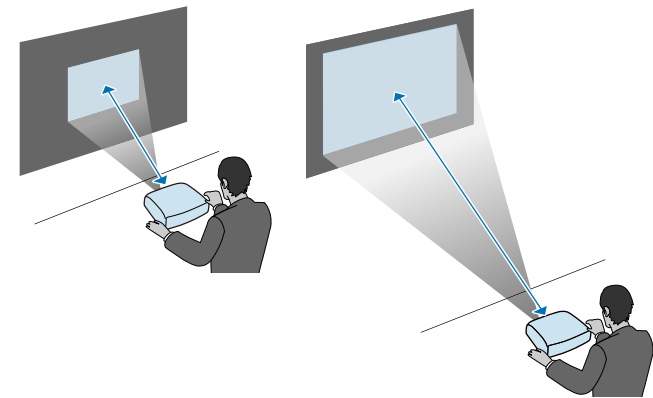

» **Дополнительная информация**

- "Размер экрана и расстояние проецирования" [стр.129](#)

Выполняя монтаж проектора на высоте, например на потолке, на стене или на полке, установите дополнительный комплект защитного провода для фиксации проектора в месте установки и предупреждения его падения.

Предупреждение

Рекомендуется использовать защитный провод из комплекта для потолочного монтажа Epson. Защитный провод входит в дополнительный Комплект защитного провода ELPWR01.

- 1** Пропустите защитный провод через точку крепления защитного тросика на проекторе.

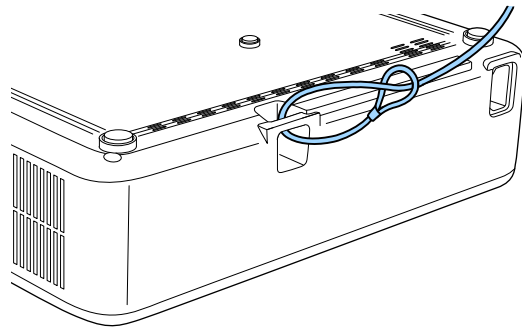

- 2** Прикрепите другой конец защитного провода к достаточно прочной, чтобы выдержать вес проектора, конструкции, например к имеющемуся в продаже монтажному оборудованию. Если тросик слишком длинный, заверните его для минимизации провисания.

В пульте ДУ используются две батарейки AAA, поставляемые с проектором.

Внимание

Перед выполнением манипуляций с батарейками обязательно ознакомьтесь с *Правила техники безопасности*.

- 1 Откройте крышку батарейного отсека, как показано.

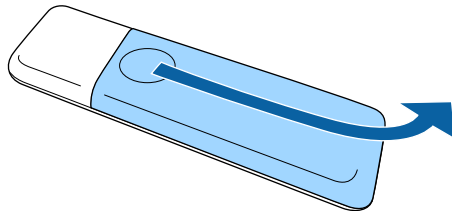

- 2 Извлеките старые батарейки, если необходимо.



Утилизируйте отработанные батарейки согласно местным регламентам.

- 3 Установите батарейки, соблюдая полярность + и -, как показано на рисунке.

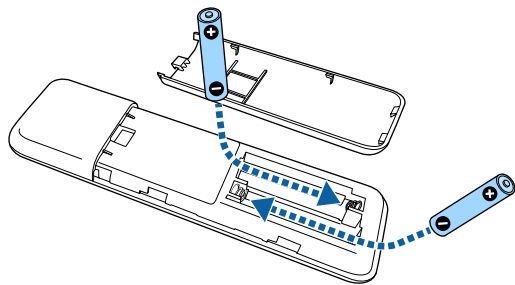

⚠ Предупреждение

Проверьте расположение меток (+) и (-) внутри держателя для батареек, чтобы убедиться, что они вставляются правильно. При неправильном использовании батареек возможен взрыв или утечка, что может стать причиной пожара, травмы или повреждения устройства.

- 4 Установите на свое место крышку батарейного отсека, нажав ее вниз до щелчка.

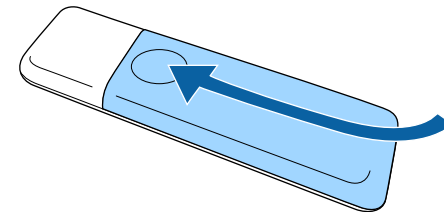

» Дополнительная информация

- "Работа с пультом дистанционного управления" [стр.22](#)

Работа с пультом дистанционного управления

Пульт дистанционного управления позволяет управлять проектором почти из любого места в помещении.

Убедитесь, что пульт дистанционного управления направляется на приемники проектора под углами, показанными ниже.

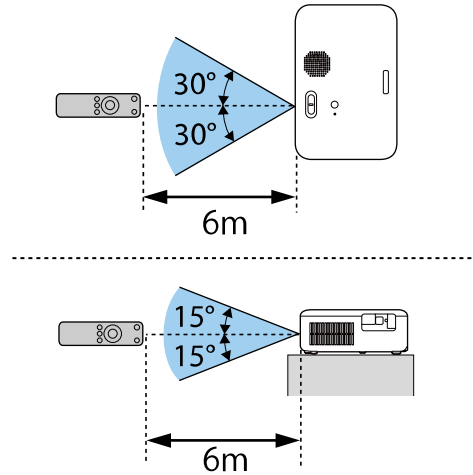

- Не пользуйтесь пультом дистанционного управления при наличии яркого флуоресцентного света или прямых солнечных лучей. В этом случае проектор может не отвечать на команды. Если пульт дистанционного управления не будет использоваться в течение длительного времени, батарейки необходимо вытащить.

Информация о подключении проектора к различным источникам изображения содержится в этих разделах.

Внимание

- Проверьте форму и ориентацию разъемов на всех кабелях, которые необходимо присоединить. Если разъем не соответствует порту, не вставляйте его с силой. Устройство или проектор могут быть повреждены или работать неправильно.



Перечень кабелей, поставляемых с проектором, см. *Руководство по быстрой установке*. Приобретите дополнительные кабели, если необходимо.

» Дополнительная информация

- "Соединение с источниками видеосигнала" [стр.24](#)
- "Подключение к компьютеру" [стр.24](#)
- "Соединение с внешними устройствами USB" [стр.26](#)
- "Соединение с камерой для документов" [стр.27](#)

Соединение с источниками видеосигнала

Ниже приводятся инструкции для подключения к проектору видеоустройств.



- Если порт на присоединяемом устройстве имеет нестандартную форму, для подключения к проектору воспользуйтесь кабелем из комплекта поставки устройства или дополнительным кабелем.
- Кабели отличаются в зависимости от выходного сигнала подключенного видеоборудования.
- Некоторые типы видеоборудования могут выводить разные типы сигналов. Ознакомьтесь с руководством пользователя, поставляемым в комплекте с видеоборудованием, чтобы узнать тип сигналов на выходе.

» Дополнительная информация

- "Соединение с источником видеосигнала через порт HDMI" [стр.24](#)

Соединение с источником видеосигнала через порт HDMI

Если в источнике видеосигнала имеется порт HDMI, чтобы передать проецируемое изображение со звуком, сигнал на проектор подается с помощью кабеля HDMI.

Внимание

Не включайте источник видеосигнала до подключения его к проектору. В противном случае проектор может быть поврежден.

- 1** Подключите кабель HDMI к выходному порту HDMI источника видеосигнала.
- 2** Присоедините другой конец кабеля к порту проектора HDMI.

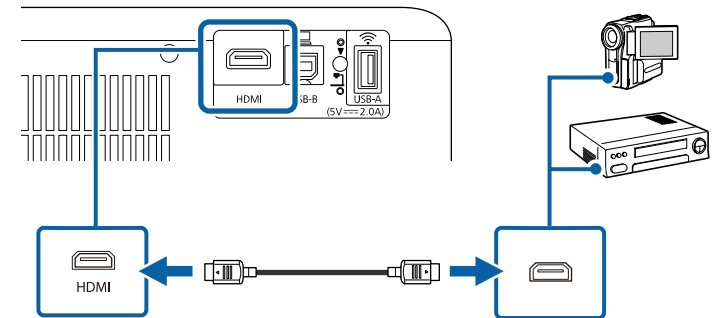

Подключение к компьютеру

Ниже приводятся инструкции для подключения компьютера к проектору.

» Дополнительная информация

- "Подключение к компьютеру для передачи видео- и аудиосигнала через HDMI" [стр.25](#)
- "Присоединение к компьютеру для передачи видео- и аудиосигнала через USB" [стр.25](#)
- "Подключение к iPad/iPhone" [стр.26](#)

Подключение к компьютеру для передачи видео- и аудиосигнала через HDMI

Если в компьютере имеется порт HDMI, можно подключить его к проектору с помощью приобретаемого отдельно кабеля HDMI и передавать изображение со звуком с компьютера.

- 1** Подключите кабель HDMI к выходному порту HDMI компьютера.
- 2** Присоедините другой конец кабеля к порту проектора HDMI.

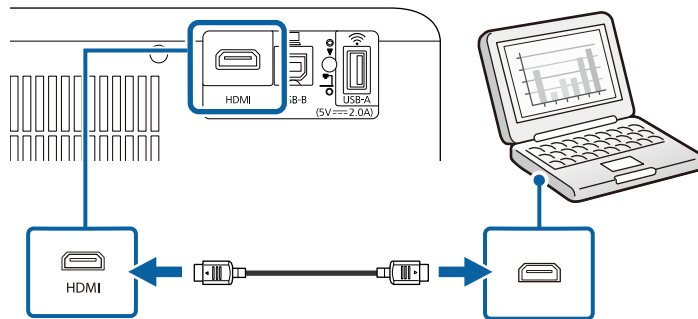

Присоединение к компьютеру для передачи видео- и аудиосигнала через USB

Если компьютер отвечает системным требованиям, можно передать на проектор видео- и аудиосигнал через порт USB компьютера. Эта функция называется USB Display. Подключите проектор к компьютеру кабелем USB.



- Соединение может работать неправильно при использовании концентратора USB. Подключайте кабель USB непосредственно к проектору.

- 1** Подключите кабель к порту USB-B проектора.

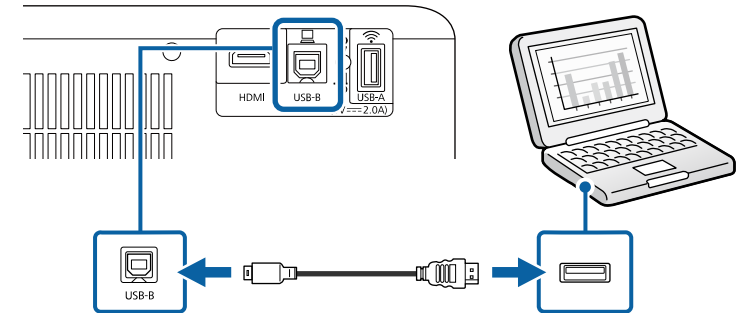

- 2** Другой конец соедините с любым свободным портом USB компьютера.
- 3** Включите проектор и компьютер.
- 4** Чтобы установить программное обеспечение Epson USB Display, выполните одно из следующих действий:



Прежде чем подключить проектор к компьютеру, необходимо установить это программное обеспечение (ПО).

- Windows: выберите **Выполнить EMP_UDSE.EXE** в диалоговом окне установки программного обеспечения Epson USB Display.
- Mac: папка настройки Epson USB Display отображается на экране. Выберите **USB Display Installer** и следуйте инструкциями на экране по установке программы Epson USB Display. Если папка USB Display **Setup** автоматически не появляется, дважды нажмите **EPSON_PJ_UD > USB Display Installer**.

- 5** Следуйте инструкциям на экране.
Пока проецируются изображения, не отсоединяйте кабель USB и не выключайте питание проектора.

Проектор проецирует изображение с вашего рабочего стола и воспроизводит звук, если в презентации он есть.



- Если проектор не показывает изображение, выполните одно из следующих действий:
 - Windows: нажмите **Все программы** или **Старт > EPSON Projector > Epson USB Display Ver.x.xx**.
 - Mac: дважды щелкните значок **USB Display** в папке **Application**.
- После завершения проецирования выполните одно из следующих действий:
 - Windows: Отсоедините кабель USB. Не требуется использовать функцию **Безопасное удаление устройства**.
 - Mac: выберите **Отключить** в меню пиктограммы **USB Display** на панели меню или **Dock** и отсоедините кабель USB.

» Дополнительная информация

- "Системные требования для функции USB Display" [стр.136](#)

Подключение к iPad/iPhone

Можно подключить iPad/iPhone для проецирования видео. Чтобы подключить устройство к порту HDMI проектора, используйте имеющийся в продаже кабель, например адаптер-переходник HDMI.

Соединение с внешними устройствами USB

Ниже приводятся инструкции для подключения к проектору устройств USB.

» Дополнительная информация

- "Проецирование с устройства USB" [стр.26](#)
- "Подключение к устройству USB" [стр.26](#)
- "Отсоединение устройства USB" [стр.27](#)

Проецирование с устройства USB

Можно проецировать изображения и другое содержимое без использования компьютера или устройства видеосигнала, присоединив к проектору следующие устройства:

- Флеш-накопитель USB
- Цифровая камера или смартфон
- Жесткий диск USB



- Цифровые камеры или смартфоны должны быть устройствами с подключением по USB, а не TWAIN-совместимыми устройствами, и должны соответствовать классу массовой памяти USB.
- Жесткие диски USB должны соответствовать следующим требованиям:
 - Соответствие классу массовой памяти USB (поддерживаются не все устройства с любым классом массовой памяти USB)
 - Отформатировано в FAT16/32
 - Питание от собственного источника питания перем. тока (жесткие диски с питанием от шины не рекомендуются)
 - Нежелательно использовать жесткие диски с несколькими разделами

» Дополнительная информация

- "Проецирование презентации PC Free" [стр.59](#)

Подключение к устройству USB

Можно присоединить устройство USB к порту проектора USB-A и использовать его для проецирования изображений и другого содержимого.



Если устройство USB идет с сетевым адаптером, вставьте устройство в розетку.

- 2 Присоедините кабель USB или флеш-накопитель USB к порту проектора USB-A, как показано ниже.

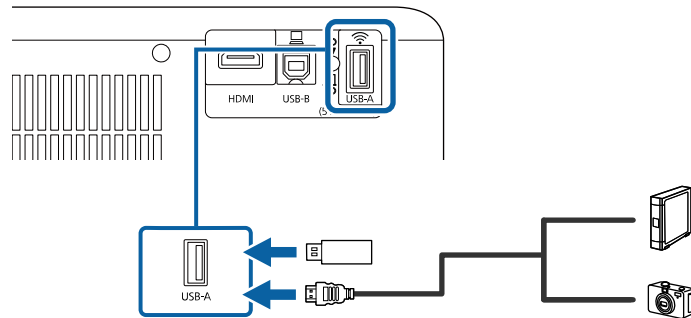

Внимание

- Используйте кабель USB из комплекта поставки или предназначенный для использования с устройством.
- Не присоединяйте концентратор USB или кабель USB длиной более 3 метров. В этом случае устройство может работать неправильно.

- 3 Присоедините другой конец кабеля к своему устройству, если необходимо.

Отсоединение устройства USB

После завершения проецирования с помощью подключенного устройства USB отсоедините устройство от проектора.

- 1 Выключите и отсоедините устройство, если необходимо.
- 2 Отсоедините устройство USB от проектора.

Соединение с камерой для документов

К проектору можно подключить камеру для документов, чтобы проецировать изображения, полученные камерой.

Способ соединения зависит от модели камеры для документов Epson. Детальную информацию см. в руководстве к камере для документов.

Использование основных функций проектора

Для использования основных функций проектора следуйте инструкциям из этих разделов.

» **Дополнительная информация**

- "Включение проектора" [стр.29](#)
- "Выключение проектора" [стр.32](#)
- "Выбор языка для меню проектора" [стр.33](#)
- "Режимы проецирования" [стр.34](#)
- "Настройка типа экрана" [стр.36](#)
- "Отображение тестового шаблона" [стр.38](#)
- "Настройка высоты изображения" [стр.39](#)
- "Форма изображения" [стр.40](#)
- "Фокусировка изображения с помощью ручки фокусировки" [стр.43](#)
- "Изменение размера изображения с помощью функции масштабирования" [стр.44](#)
- "Регулировка позиции изображения с помощью сдвига изображения" [стр.45](#)
- "Выбор источника изображения" [стр.47](#)
- "Формат изображения" [стр.48](#)
- "Наст. производит. (Цветовой режим)" [стр.50](#)
- "Управление громкостью с помощью кнопок громкости" [стр.51](#)

После включения проектора включите компьютер или видеооборудование, которое нужно использовать.

- 1** Подключите устройство к проектору.
- 2** Подключите кабель питания к входу для подачи питания, а вилку кабеля к электрической розетке.

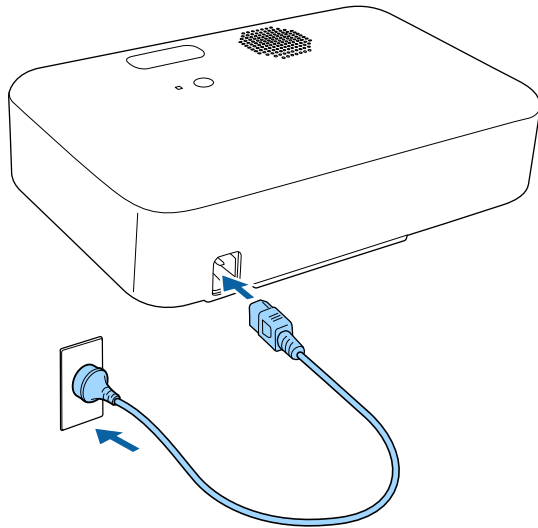

- 3** Чтобы включить проектор, нажмите кнопку питания на проекторе или пульте дистанционного управления.

Индикатор состояния мигает синим, что указывает на прогревание проектора. Как только проектор прогрелся, индикатор Status (Состояние) перестает мигать и горит синим.

- 4** Включите подключенное устройство.

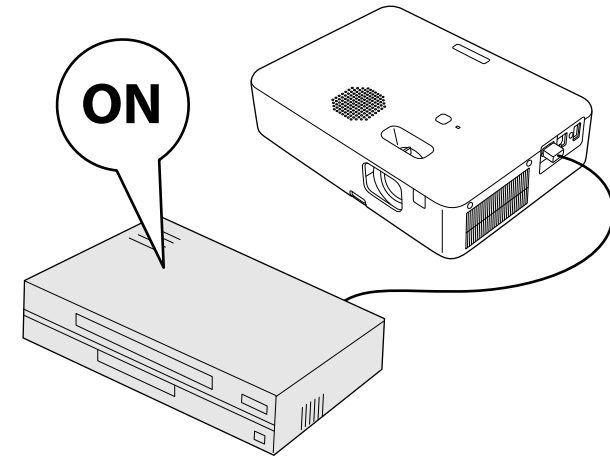

- 5** Если проецируемого изображения не видно, попробуйте сделать следующее.
 - Включите присоединенный компьютер или видеоустройство.
 - Если используется ноутбук, измените вывод на экран с компьютера.
 - Вставьте DVD-диск или другой источник видеосигнала и нажмите кнопку воспроизведения (при необходимости).
 - Нажмите кнопку  на пульте ДУ, чтобы определить источник.
 - При открытии главного экрана выберите необходимый источник для проецирования.

Предупреждение

- Если лампа включена, никогда не смотрите в объектив проектора. Можно повредить глаза. Особенно это опасно для детей.
- При включении проектора на расстоянии с помощью пульта дистанционного управления убедитесь, что никто не смотрит в объектив.
- Во время проецирования не прикасайтесь к проектору. Высокая температура, создаваемая лампой проектора, может привести к ожогу или травме.
- Во время проецирования не загромождайте свет от проектора книгой или другими предметами. Если закрыть свет, участок, освещаемый лампой, нагревается. Это может привести к расплавлению или возгоранию материалов, а также вызвать пожар. Кроме того, объектив также может нагреться из-за отраженного света. Это может привести к повреждению проектора. Чтобы прекратить проецирование, воспользуйтесь функцией Отключение A/V или выключите проектор.
- В качестве источника света в проекторе применяется ртутная лампа с высоким внутренним давлением. При воздействии на лампу вибрации или ударов или при использовании ее свыше срока службы, она может выйти из строя и не включаться. При взрыве лампы выбрасываемый газ, а также мелкие осколки стекла могут стать причиной травмы. Необходимо обязательно соблюдать инструкции, приведенные ниже.
 - Не приближайте свое лицо близко к проектору во время его работы.
 - Не раскачивайте и не наклоняйте проектор. Осколки стекла могут выпасть и привести к травме. Соблюдайте особую осторожность, чтобы не допустить попадания осколков стекла в глаза или рот.
- Если лампа разбилась, немедленно проветрите помещение. При попадании стекла в дыхательные пути, в глаза или рот обратитесь к врачу.
- Не включайте проектор сразу после его выключения. Слишком частое включение/выключение проектора сокращает срок службы лампы.



- Если для параметра **Direct Power On** установлено значение **Вкл.** в меню **Настройки** проектора, проектор включается при включении вилки в электрическую розетку. Обратите внимание, что проектор также включится автоматически при восстановлении напряжения в электросети.
 - ☛ **Настройки > Операция > Direct Power On**
- Если выбран определенный порт в качестве параметра **Автовкл. питания** в меню проектора **Настройки**, проектор включится, поскольку он обнаружит сигнал или подключение кабеля от порта.
 - ☛ **Настройки > Операция > Автовкл. питания**

» Дополнительная информация

- "Главный экран" [стр.30](#)
- "Настройки функций проектора - Меню Настройки" [стр.89](#)

Главный экран

На главном экране можно легко выбрать источник сигнала изображения и воспользоваться полезными функциями. Чтобы открыть главный экран, нажмите кнопку  на пульте ДУ. Кроме того, на главном экране отображается момент включения проектора и отсутствие входного сигнала.

Нажимайте кнопки со стрелками на пульте ДУ, чтобы выбрать пункт меню, а затем кнопку [Enter].

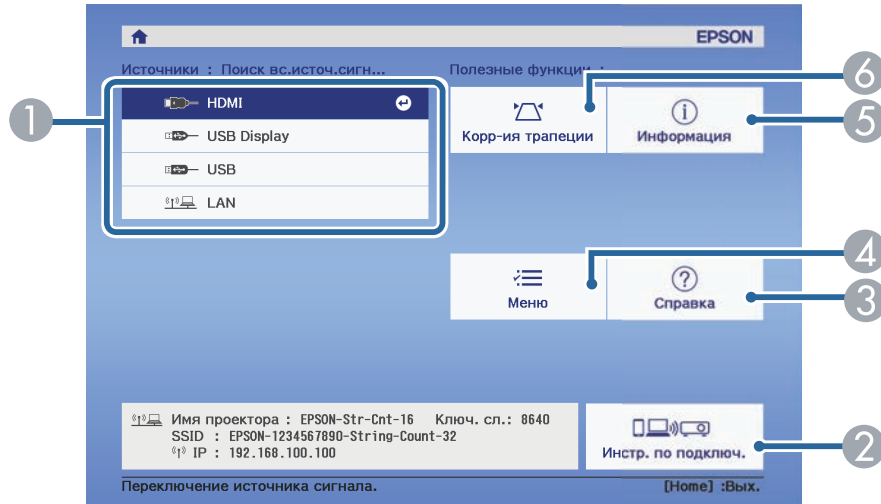

- 1 Выбор источника для проецирования.
- 2 Отображается Инстр. по подключ. Можно выбрать способы беспроводного подключения в зависимости от используемых устройств, например, смартфона или компьютера.
- 3 Отображение экрана справки.
- 4 Открытие меню проектора.
- 5 Отображение информации о проекторе.
- 6 Корректировка формы изображения, которое выглядит неправильным прямоугольником.

» Дополнительная информация

- "Форма изображения" [стр.40](#)
- "Отображение информации о проекторе - Меню Информация" [стр.100](#)
- "Использование меню проектора" [стр.85](#)
- "Использование экрана справки по проектору" [стр.115](#)



Через 10 минут бездействия главный экран исчезнет, и вы вернетесь к тому экрану, который вы использовали до этого (экран текущего источника входного сигнала или сообщение об отсутствии сигнала).

По завершению работы выключите проектор.



- Если компьютер не используется, выключите его, чтобы продлить срок службы проектора. Срок службы лампы зависит от выбранного режима, окружающих условий и использования. Яркость лампы со временем уменьшается.
- Отключить проектор можно, непосредственно нажав на выключатель, так как проектор поддерживает функцию прямого выключения.

- 1** Нажмите на кнопку питания на проекторе или на пульте ДУ.
Проектор отображает экран подтверждения отключения.

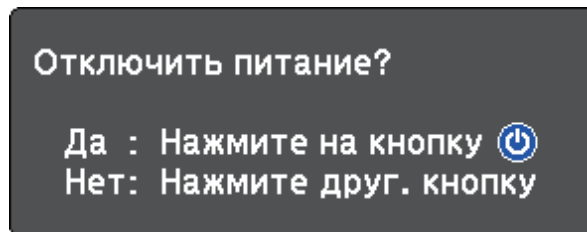

- 2** Нажмите кнопку питания снова. Чтобы оставить проектор включенным, нажмите любую другую кнопку.
Проецируемое изображение исчезает, индикатор Status (Состояние) выключается.





Благодаря технологии моментального отключения компании Epson период охлаждения отсутствует, так что можно сразу же упаковывать проектор для транспортировки.

- 3** Для транспортировки или хранения проектора убедитесь, что индикатор Status (Состояние) на проекторе не горит, а затем отсоедините шнур питания.

Если нужно видеть меню и сообщения проектора на другом языке, можно изменить параметр **Язык**.

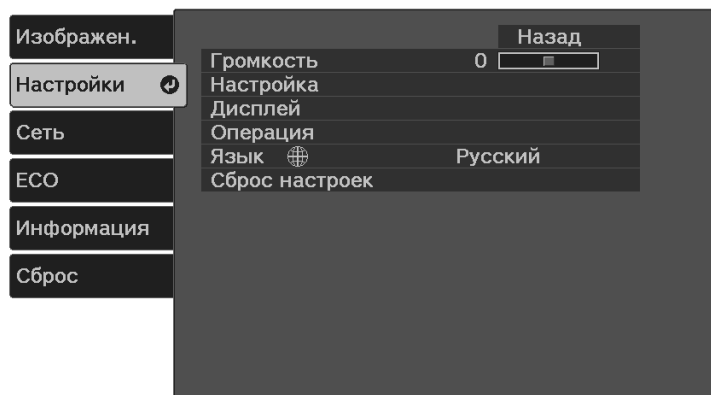
- 1 Включите проектор.
- 2 Нажмите кнопку  на пульте дистанционного управления.
- 3 Выберите меню **Настройки** и нажмите кнопку [Enter].



- 4 Выберите параметр **Язык** и нажмите кнопку [Enter].
- 5 Выберите необходимый язык и нажмите кнопку [Enter].
- 6 Для выхода из меню нажмите кнопку  или .

В зависимости от местоположения проектора может понадобиться изменить режим проецирования, чтобы изображение было правильным.



- Режим **Переднее** позволяет проецировать со стола перед экраном.
- Режим **Передне/потол.** переворачивает изображение «вверх ногами», чтобы проецировать сверху вниз с потолка или со стены.
- Режим **Заднее** переворачивает изображение по горизонтали, чтобы проецировать из-за полупрозрачного экрана.
- Режим **Задне/потол.** переворачивает изображение «сверху вниз» и по горизонтали, чтобы проецировать с потолка или со стены и позади полупрозрачного экрана.

» Дополнительная информация

- "Изменение режима проецирования с помощью пульта дистанционного управления" [стр.34](#)
- "Изменение режима проецирования с помощью меню" [стр.34](#)
- "Настройка проектора и варианты установки" [стр.19](#)

Изменение режима проецирования с помощью пульта дистанционного управления

Режим проецирования можно изменить, чтобы перевернуть изображение "вверх ногами".

- 1** Включите проектор и отобразите изображение.
- 2** Удерживайте нажатой кнопку  на пульте ДУ в течение 5 секунд. Изображение на короткое время исчезает и снова появляется перевернутым «вверх ногами».
- 3** Для возврата проецирования в первоначальный режим снова удерживайте кнопку  в течение 5 секунд.

Изменение режима проецирования с помощью меню

Режим проецирования можно изменить, чтобы перевернуть изображения "вверх ногами" и/или слева направо, с помощью меню проектора.

- 1** Включите проектор и отобразите изображение.
- 2** Нажмите кнопку  на пульте дистанционного управления.
- 3** Выберите меню **Настройки** и нажмите кнопку [Enter].

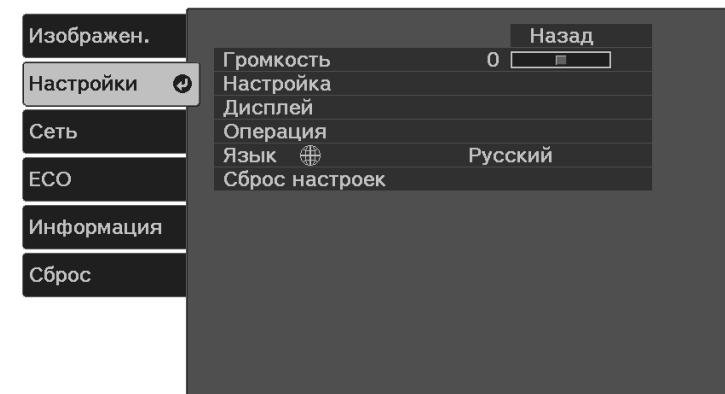

- 4** Выберите **Настройка > Проецирование** и нажмите кнопку [Enter].

- 5** Выберите режим проецирования и нажмите кнопку [Enter].

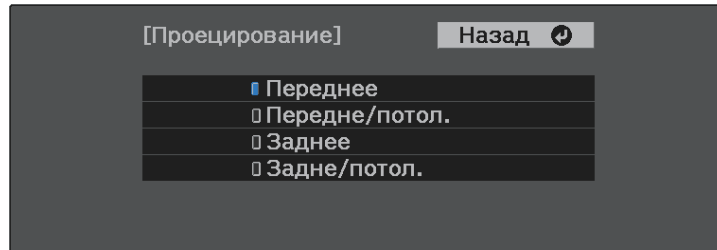

- 6** Для выхода из меню нажмите кнопку .

Укажите настройку Тип экрана в соответствии с форматом изображения, отображаемого на используемом экране (CO-W01/CO-WX01/CO-WX02).



Эта настройка недоступна при использовании одного из следующих источников входного сигнала:

- USB Display
- USB
- LAN

- 1** Включите проектор и отобразите изображение.
- 2** Нажмите кнопку  на пульте дистанционного управления.
- 3** Выберите меню **Настройки** и нажмите кнопку [Enter].

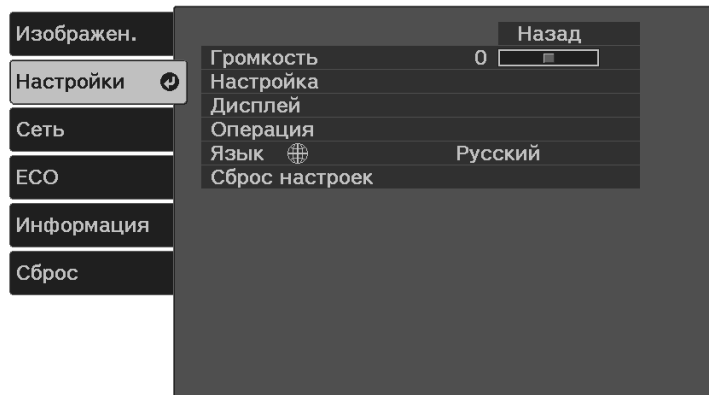

- 4** Выберите **Настройка > Экран > Тип экрана**.

Отобразится следующий экран:

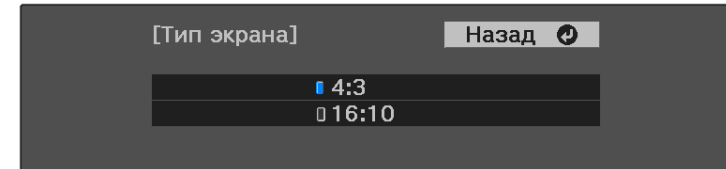

- 5** Выберите формат изображения экрана и нажмите [Enter].
- 6** Для выхода из меню нажмите кнопку .
- 7** Отрегулируйте формат проецируемого изображения, если необходимо.

» Дополнительная информация

- "Регулировка положения изображения с помощью положения экрана" [стр.36](#)

Регулировка положения изображения с помощью положения экрана

Можно отрегулировать положение изображения при наличии полей между краем изображения и границей проецируемого изображения.



Если для настройки **Тип экрана** установлено значение **16:10**, положение экрана изменить невозможно.

- 1** Включите проектор и отобразите изображение.
- 2** Нажмите кнопку  на пульте дистанционного управления.

- 3** Выберите меню **Настройки** и нажмите кнопку [Enter].

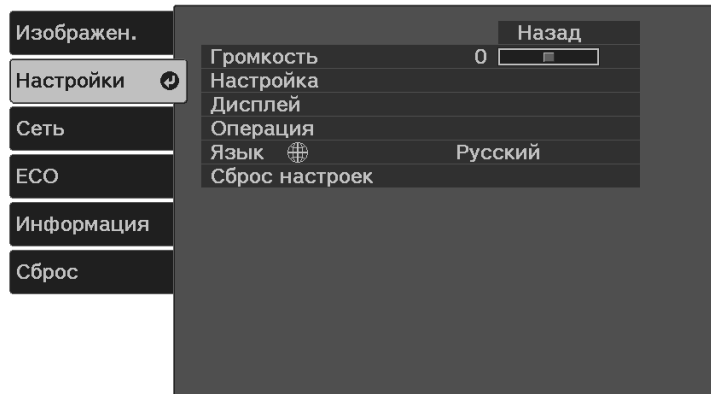

- 4** Выберите **Настройка > Экран > Положение экрана**.

- 5** Отрегулируйте положение изображения кнопками со стрелками на пульте ДУ.

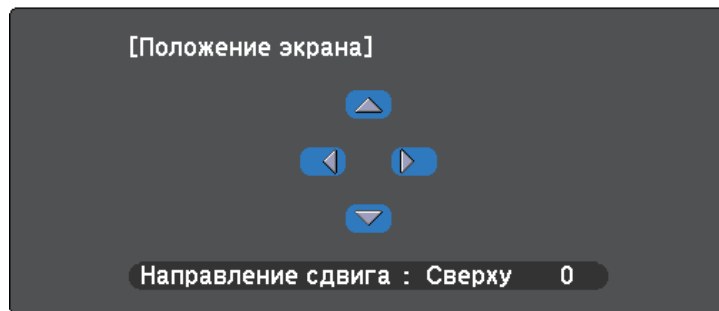

- 6** После завершения нажмите кнопку .

Для настройки проецируемого изображения без подключения компьютера или видеоустройства можно вывести тестовый шаблон.



- Форма тестового шаблона определяется настройкой **Тип экрана**. Прежде чем настраивать тестовый шаблон, не забудьте установить правильный тип экрана.
 - ☛ **Настройки > Настройка > Экран > Тип экрана**
- Чтобы задать параметры меню, настройка которых недоступна при отображении тестового шаблона, или настроить проецируемое изображение, нужно спроецировать изображение с подключенного устройства.

- 1** Включите проектор.
- 2** Нажмите кнопку  на пульте дистанционного управления.
- 3** Выберите меню **Настройки** и нажмите кнопку [Enter].

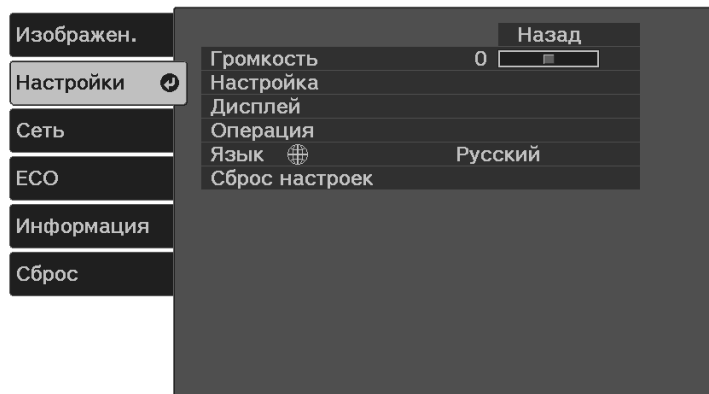

- 4** Выберите **Настройка > Шаблон > Тестовый шаблон** и нажмите [Enter].

Появится тестовый шаблон.

- 5** Настройте изображение путем регулировки фокуса или изменения позиции проектора.

- 6** Нажмите , чтобы очистить тестовый шаблон.

Если проецирование производится со стола или другой ровной поверхности, и изображение находится слишком высоко или низко, можно отрегулировать его высоту с помощью регулируемой опоры проектора.

Чем больше угол наклона, тем сложнее фокусировка. Расположите проектор таким образом, чтобы требовался наклон только на небольшой угол.

- 1** Включите проектор и отобразите изображение.
- 2** Нажмите на рычаг разблокировки опоры, чтобы отрегулировать высоту передней опоры.

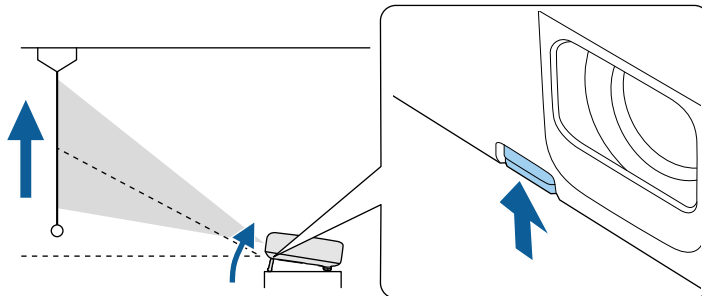

Опора выдвигается из проектора.

Положение можно регулировать до угла в 12 градусов.

- 3** Отпустите рычаг и заблокируйте опору.

Если проецируемое изображение имеет форму неправильного прямоугольника, необходимо отрегулировать его форму.

» Дополнительная информация

- "Форма изображения" [стр.40](#)

Правильное прямоугольное изображение можно проецировать, расположив проектор непосредственно перед центром экрана и поддерживая его уровень. Если расположить проектор под углом к экрану или наклонить его вверх или вниз, или в сторону может понадобиться корректировка формы изображения.

После корректировки изображение становится немного меньше.

Для достижения наилучшего качества изображения рекомендуем отрегулировать положение установки проектора так, чтобы получить правильные размер и форму изображения.

» Дополнительная информация

- "Коррекция формы изображения с помощью кнопки «Корр-ия трапеции»" [стр.40](#)
- "Корректировка формы изображения с помощью функции Quick Corner" [стр.41](#)

Коррекция формы изображения с помощью кнопки «Корр-ия трапеции»

Можно корректировать форму изображения в виде неправильного прямоугольника.

Для коррекции искажений отдельно в горизонтальном и вертикальном направлении нажмите на кнопку  на пульте ДУ.

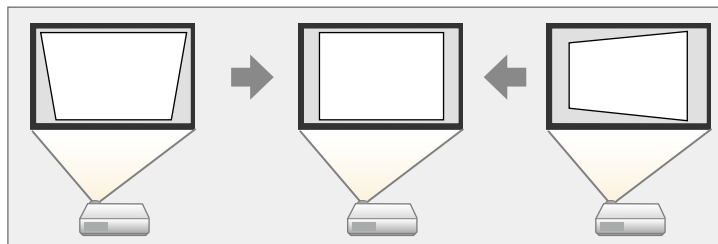

- Использование функции Гор/вер.искаж. вместе с другими способами коррекции формы изображения не допускается.
- Можно корректировать искажения трапеции под углом до 30° вправо, влево, вверх или вниз.

1 Включите проектор и отобразите изображение.

2 Нажмите кнопку  на пульте ДУ, выберите **Гор/вер.искаж.**, а затем нажмите [Enter].

Появится экран **Корр-ия трапеции**:

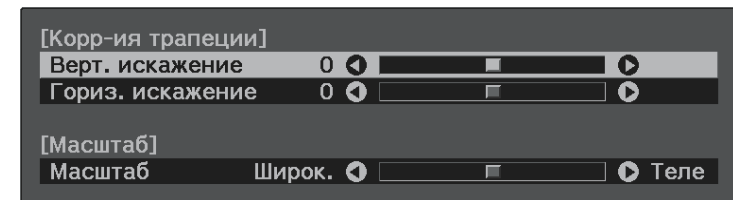

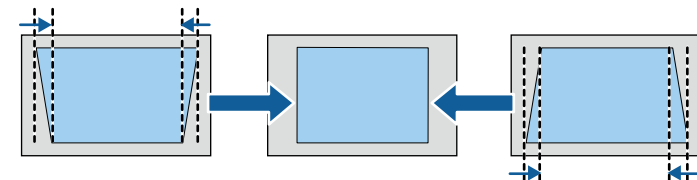

3 Для выбора между коррекцией трапецеидальных искажений по вертикали или по горизонтали, а также для коррекции формы изображения, если необходимо, служат кнопки со стрелками на пульте ДУ.

- **Верт. искажение**

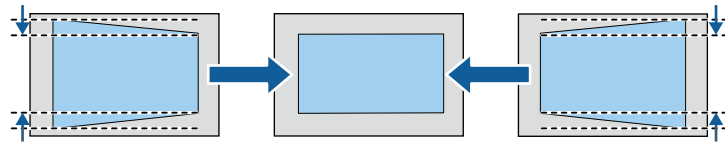

• Гориз. искажение



4 После завершения нажмите кнопку .

После корректировки изображение становится немного меньше.

» **Дополнительная информация**

- "Настройки функций проектора - Меню Настройки" [стр.89](#)

Корректировка формы изображения с помощью функции Quick Corner

Для корректировки формы изображения в виде неправильного прямоугольника можно использовать параметр **Quick Corner** из меню проектора.

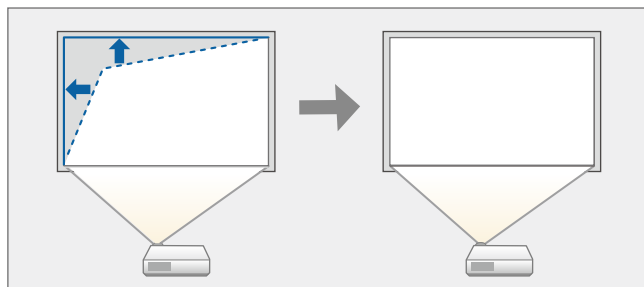

1 Включите проектор и отобразите изображение.

2 Нажмите кнопку  на пульте дистанционного управления.

3 Выберите меню **Настройки** и нажмите кнопку [Enter].

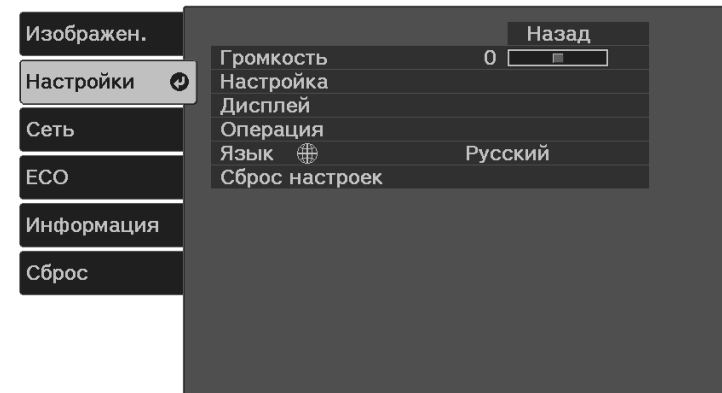

4 Выберите **Настройка > Корр-ия трапеции** и нажмите кнопку [Enter].

5 Выберите параметр **Quick Corner** и нажмите кнопку [Enter]. Затем снова нажмите кнопку [Enter], если необходимо.

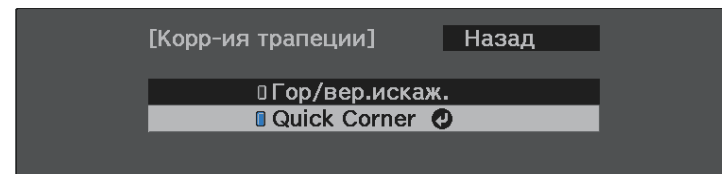

Проявляется экран выбора области.

- 6** Для выбора угла изображения, который необходимо отрегулировать, воспользуйтесь кнопками со стрелками. Затем нажмите кнопку [Enter].

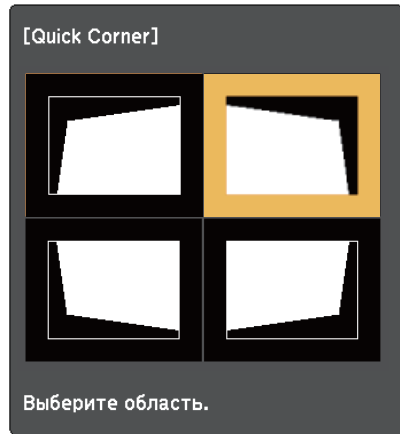

Для сброса коррекции, выполненной функцией Quick Corner, удерживайте нажатой кнопку  около двух секунд, пока отображается экран выбора области, и выберите Да.

- 7** Нажмите кнопки со стрелками, чтобы отрегулировать форму изображения, при необходимости. Чтобы вернуться к экрану выбора области, нажмите кнопку [Enter].

Если появляется этот экран форму можно регулировать только в направлении, указанном серым треугольником.

Дальнейшее смещение невозможно.

- 8** При необходимости повторите этапы 6 и 7 для регулировки остальных углов.
- 9** После завершения нажмите кнопку .

» **Дополнительная информация**

- "Настройки функций проектора - Меню Настройки" [стр.89](#)

Для коррекции фокуса используется ручка фокусировки.

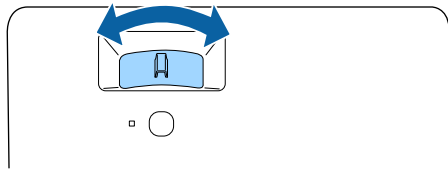
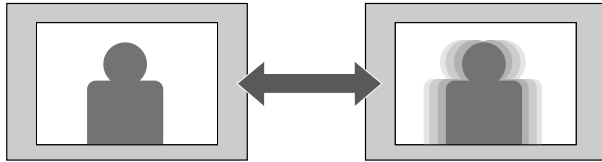

Изменять размер изображения можно с помощью меню проектора.

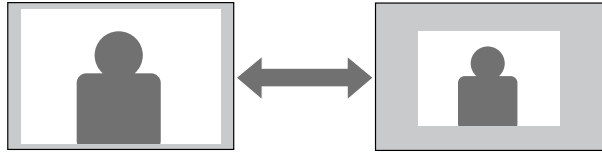

6 Для выхода из меню нажмите кнопку .

- 1** Включите проектор и отобразите изображение.
- 2** Нажмите кнопку  на пульте дистанционного управления.
- 3** Выберите меню **Настройки** и нажмите кнопку [Enter].

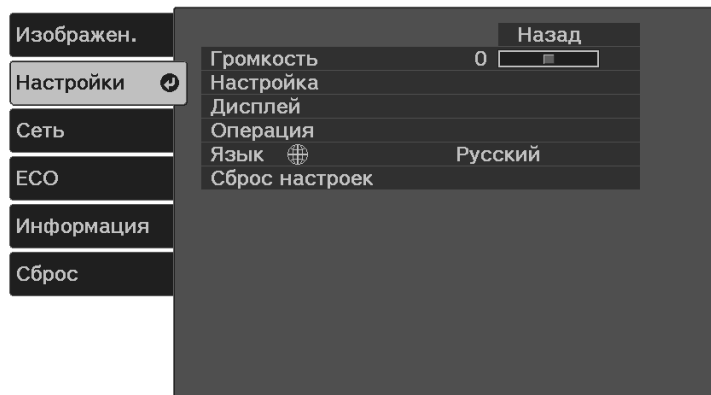



- 4** Выберите **Настройка > Масштабирование** и нажмите кнопку [Enter].
- 5** Для настройки масштаба изображения нажмите кнопку со стрелкой «влево» или «вправо», а затем [Enter].

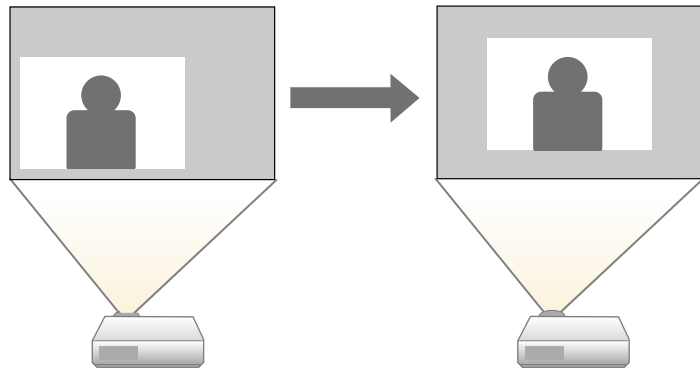

Чтобы изменить положение изображения без перемещения проектора, воспользуйтесь функцией **Сдвиг изображения**.

Эта функция недоступна, если для параметра **Масштабирование** установлено значение для самого широкого изображения.
Настройки > Настройка > Масштаб



- 1 Включите проектор и отобразите изображение.
- 2 Нажмите кнопку  на пульте дистанционного управления.

- 3 Выберите меню **Настройки** и нажмите кнопку [Enter].

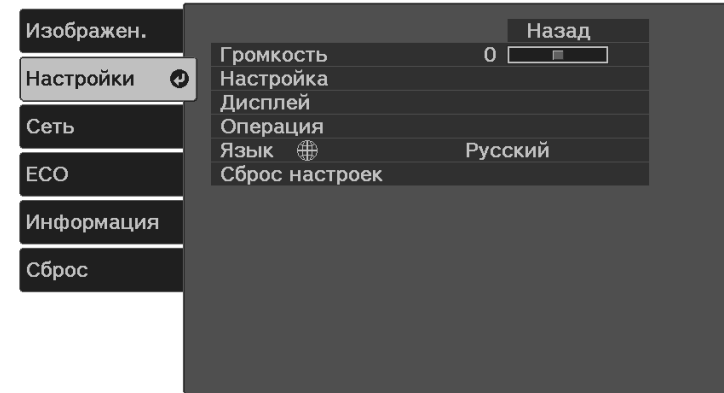

- 4 Выберите **Настройка > Сдвиг изображения** и нажмите [Enter].
- 5 Отрегулируйте позицию изображения кнопками со стрелками.

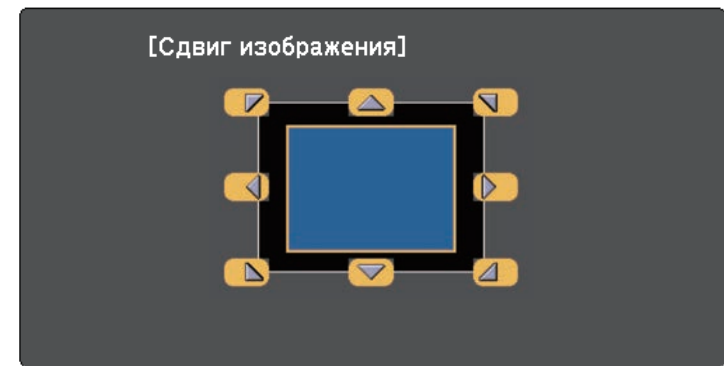

Сместить изображение по диагонали можно, нажав любую пару соседних кнопок со стрелками на пульте ДУ.

- 6 Нажмите кнопку , чтобы закрыть экран настройки.



Настройка **Сдвиг изображения** сохраняется, даже если проектор выключается. Вам необходимо повторно отрегулировать позицию, если вы изменили место установки или угол проектора.

Если к проектору присоединены несколько источников передачи изображений, можно переключаться с одного источника на другой.

- 1** Убедитесь, что подключенный источник изображения включен.
- 2** В случае использования источников передачи видео, вставьте в привод DVD-диск или другой источник видео и нажмите кнопку воспроизведения.
- 3** Выполните одно из следующих действий:
 - Нажимайте на кнопку  на пульте ДУ, пока не увидите изображение с нужного источника.



Этот экран показывается, когда изображение не определяется. Проверьте соединения между проектором и источником изображения.

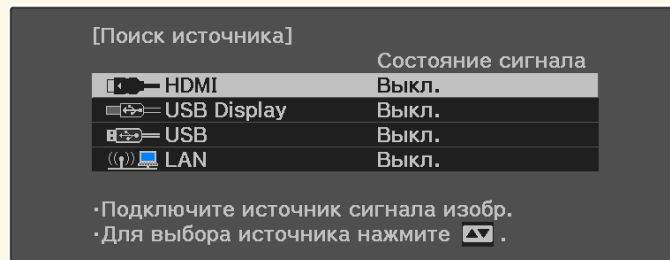

- Нажмите кнопку  на пульте дистанционного управления.

Выберите необходимый источник на текущем экране.

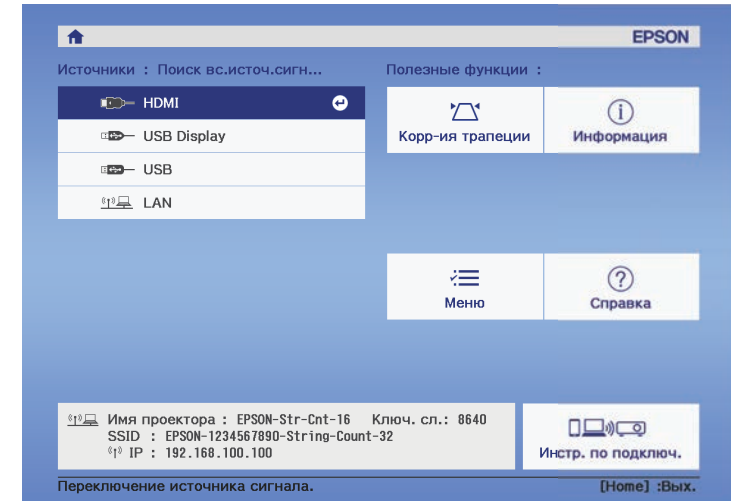

Если сигнал изображения не обнаружен, проверьте кабельные соединения между проектором и источником изображения.

Проектор может воспроизводить изображения с разными отношениями ширины к высоте, которые называются форматом изображения. Обычно формат изображения определяется входным сигналом с источника передачи видеосигнала. Однако для определенных изображений формат можно изменить по размерам экрана.

Если необходимо всегда использовать особый формат изображения для определенного входного источника видеосигнала, можно выбрать его в меню проектора **Изображение**.

» **Дополнительная информация**

- "Изменение формата изображения" [стр.48](#)
- "Доступные форматы изображения" [стр.48](#)
- "Настройки качества изображения - Меню Изображен" [стр.87](#)

4 Выберите **Соотношен. сторон** и нажмите кнопку [Enter].

5 Выберите один из доступных форматов изображения для входного сигнала и нажмите кнопку [Enter].

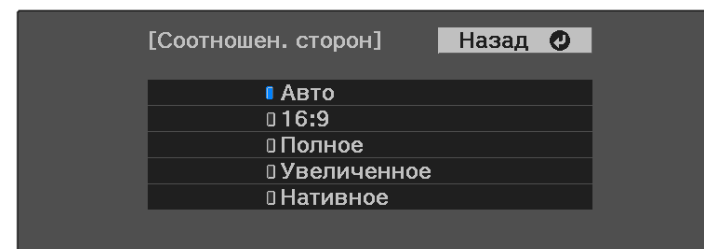

6 Для выхода из меню нажмите кнопку .

 Доступные форматы изображения зависят от входного сигнала.

» **Дополнительная информация**

- "Настройки качества изображения - Меню Изображен" [стр.87](#)

Изменение формата изображения

Формат отображаемого изображения можно изменить.

- 1** Включите проектор и отобразите изображение.
- 2** Нажмите кнопку  на пульте дистанционного управления.
- 3** Выберите меню **Изображен.** и нажмите кнопку [Enter].

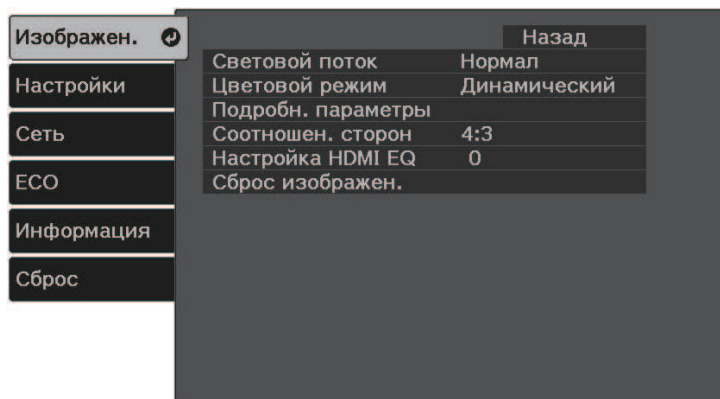

Доступные форматы изображения

В зависимости от входного сигнала источника можно выбрать следующие форматы изображения.



- Доступные форматы изображения зависят от входного сигнала.
- Обратите внимание на то, что использование функции формата изображения для уменьшения, увеличения или разделения проецируемого изображения в коммерческих целях или для общественного просмотра может нарушить авторские права владельца соответствующего изображения по законодательству об авторском праве.

Режим соотношения сторон	Описание
Авто	Автоматическая настройка формата изображения в соответствии с входным сигналом.
16:9	Преобразование формата изображения к соотношению 16:9 (CO-W01/CO-WX01/CO-WX02).
Полное	Показ изображений с использованием всей области проецирования без поддержания формата.
Масштабирование	Показ изображений во всей ширине области проецирования и поддержание формата.
Нативное	Показ изображений как они есть (поддерживается формат изображения и разрешение).



Проектор предлагает разные цветовые режимы для обеспечения оптимальной яркости, контраста и цвета для разных условий просмотра и типов изображений. Можно выбрать режим, разработанный для соответствия изображению и условиям, или поэкспериментировать с имеющимися режимами.

» **Дополнительная информация**

- "Изменение цветового режима" [стр.50](#)
- "Доступные цветовые режимы" [стр.50](#)

Изменение цветового режима

Параметр проектора Цветовой режим можно изменить с помощью пульта дистанционного управления, чтобы оптимизировать изображение для условий просмотра.

- 1** Включите проектор и переключитесь на источник изображения, который нужно использовать.
- 2** Нажмите кнопку  на пульте ДУ, чтобы изменить параметр Цветовой режим.
Название Цветовой режим кратковременно появляется на экране, а затем изменяется вид изображения.
- 3** Для переключения между имеющимися цветовыми режимами входного сигнала повторно нажимайте кнопку .

 Параметр **Цветовой режим** можно также настроить в меню проектора **Изображен**.

» **Дополнительная информация**

- "Настройки качества изображения - Меню Изображен" [стр.87](#)

Доступные цветовые режимы

Можно настроить проектор, чтобы использовать цветовые режимы в зависимости от источника входного сигнала.

Цветовой режим	Описание
Динамический	Это самый яркий режим. Наиболее подходит для приоритизации ярких изображений.
Яркий	Наиболее подходит для просмотра контента с яркими цветами.
Презентация	Наиболее подходит для проецирования ярких изображений.
Кино	Наиболее подходит для просмотра кинофильмов.
sRGB	Наиболее подходит для точного воспроизведения цвета изображения источника.
Доска	Наиболее подходит для проецирования изображения непосредственно на зеленую доску.



С помощью кнопок Volume регулируется громкость звука в системе внутренних динамиков проектора.

Громкость можно регулировать отдельно для каждого присоединенного источника входного сигнала.



- Чтобы изменить громкость в подключенной аудио/видео системе, установите для параметра **Связь HDMI** значение **Вкл.** и для параметра **Устройс. аудиовых.** значение **Система AV** в меню **Настройки** проектора.
 - ☛ **Настройки > Операция > Связь HDMI > Связь HDMI**
 - ☛ **Настройки > Операция > Связь HDMI > Устройс. аудиовых.**

1 Включите проектор и начните презентацию.

2 Для уменьшения или увеличения громкости нажмите кнопку  или  на пульте ДУ.

На экране появляется шкала громкости.

3 Для установки нужного уровня громкости для источника входного сигнала выберите параметр **Громкость** в меню проектора **Настройки**.

Предостережение

Не начинайте презентацию при высоком уровне громкости. Внезапный громкий звук может привести к потере слуха.

Перед выключением питания также снижайте громкость, чтобы затем при включении питания вы смогли постепенно увеличить громкость.

» Дополнительная информация

- "Настройки функций проектора - Меню Настройки" [стр.89](#)

Регулировка функций проектора

Для регулировки функций проектора следуйте инструкциям из этих разделов.

» **Дополнительная информация**

- "Беспроводное подключение к сети" [стр.53](#)
- "Проецирование презентации PC Free" [стр.59](#)
- "Временное выключение изображения и звука (A/V Mute)" [стр.64](#)
- "Временное выключение звука (Без звука)" [стр.65](#)
- "Временное прекращение подачи видеосигнала" [стр.66](#)
- "Масштабирование изображений (E-Zoom)" [стр.67](#)
- "Сохранение изображения логотипа пользователя" [стр.68](#)
- "Сохранение пользовательского шаблона" [стр.70](#)
- "Функции защиты проектора" [стр.71](#)

По сети можно отправлять изображение на проектор и монитор, а также управлять проектором.

Чтобы выполнить данные операции, сначала необходимо сделать следующее:

- Установите на проектор модуль беспроводной LAN Epson 802.11a/b/g/n.
- Настройте проектор и компьютер с помощью меню проектора **Сеть**.
- Загрузите и установите указанное сетевое программное обеспечение со следующего веб-сайта.
epson.sn
- Программа Epson iProjection (Windows/Mac) позволяет проводить интерактивные совещания путем проецирования экрана пользовательского компьютера по сети. Инструкции см. в *Руководство по эксплуатации Epson iProjection (Windows/Mac)*.
- Приложение Epson iProjection (iOS/Android) позволяет передавать изображение с устройств iOS, Android или Chromebook. Приложение Epson iProjection можно бесплатно скачать из App Store или Google Play. Все расходы, связанные с использованием App Store или Google Play, несет пользователь.

» Дополнительная информация

- "Установка модуля беспроводной ЛВС" [стр.53](#)
- "Выбор настроек беспроводной сети вручную" [стр.53](#)
- "Выбор настроек беспроводной сети в Windows" [стр.55](#)
- "Выбор настроек беспроводной сети в Mac" [стр.56](#)
- "Настройка безопасности беспроводной сети" [стр.56](#)
- "Использование QR-кода для подключения мобильного устройства" [стр.57](#)

Установка модуля беспроводной ЛВС

Чтобы использовать проектор в беспроводной сети, установите модуль беспроводной ЛВС Epson 802.11a/b/g/n. Не устанавливайте модуль беспроводной локальной сети другого типа.

Внимание

Никогда не извлекайте модуль, пока его индикатор горит синим или мигает, или во время проецирования без проводов. Это может привести к поломке модуля или потере данных.

- 1** Выключите проектор и отсоедините кабель питания.
- 2** Подключите модуль беспроводной ЛВС к порту USB-A.

Выбор настроек беспроводной сети вручную

Перед тем, как выполнить проецирование по беспроводной сети, необходимо выбрать параметры сети для проектора.

- 1** Нажмите кнопку , выберите меню **Сеть** и нажмите [Enter].

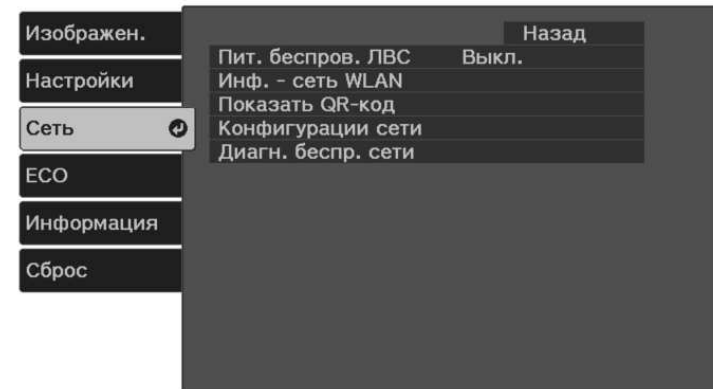

- 2** Установите значение **Вкл.** для параметра **Пит. беспров. ЛВС**.
- 3** Выберите **Конфигурации сети** и нажмите [Enter].

4 Выберите меню **Основные** и нажмите [Enter].

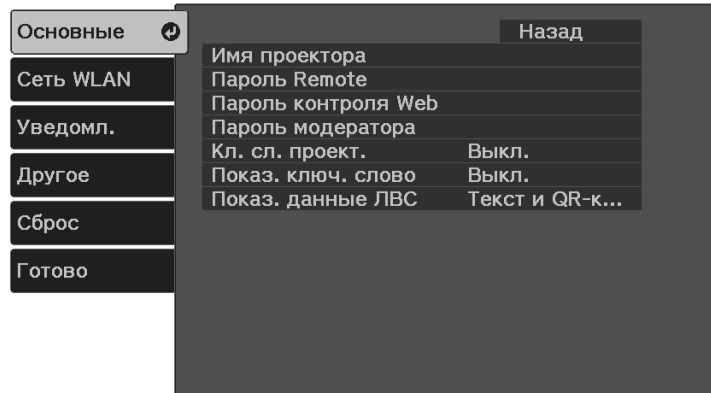

5 Выберите необходимые основные параметры.

- **Имя проектора** позволяет ввести имя длиной до 16 буквенно-цифровых символов для идентификации проектора в сети.
- **Пароль Remote** позволяет ввести пароль длиной до 32 буквенно-цифровых символов для доступа к проектору с использованием функции «Основное управление». (Имя пользователя: **EPSONREMOTE**; в качестве пароля по умолчанию используется серийный номер проектора.)
- **Пароль контроля Web** позволяет ввести пароль длиной до 32 буквенно-цифровых символов для доступа к проектору через Интернет. (Имя пользователя: **EPSONWEB**; в качестве пароля по умолчанию используется серийный номер проектора.)
- **Пароль модератора** позволяет ввести пароль из четырех цифр для доступа к проектору в качестве модератора, используя программу Epson iProjection. (По умолчанию пароль отсутствует.)
- **Ключевое слово проектора** позволяет включить защитный пароль для запрета доступа к проектору другим лицам, не находящимся в помещении с проектором. Для доступа к проектору и совместного доступа к текущему экрану

необходимо ввести отображаемое случайное ключевое слово с компьютера, используя программу Epson iProjection.

- Функция **Показ. ключ. слово** служит для выбора отображения ключевого слова проектора на проецируемом изображении при доступе к проектору с помощью приложения Epson iProjection.
- **Показ. данные ЛВС** позволяет установить формат отображения информации о настройках сети проектора.



Экранную клавиатуру можно использовать для ввода букв и цифр. Нажимайте кнопки со стрелками на пульте ДУ, чтобы выделить символы, и нажимайте [Enter], чтобы выбрать их.

6 Выберите меню **Беспроводная ЛВС** и нажмите [Enter].

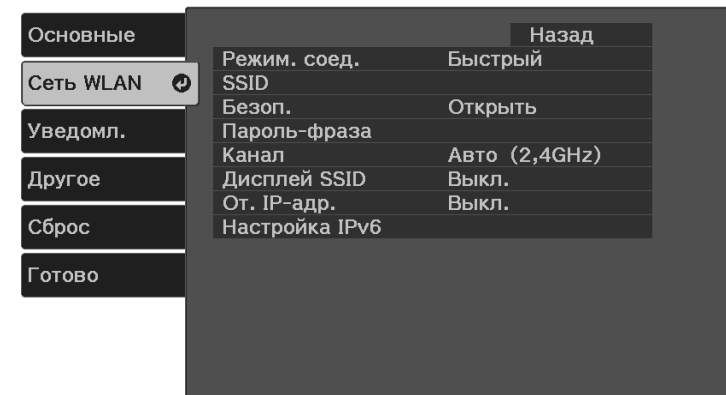

7 Выберите параметр **Режим соединения**.

- **Быстрый** обеспечивает подключение к нескольким смартфонам, планшетам или компьютерам непосредственно по беспроводному каналу связи.
- **Расширенный**: обеспечивает подключение к нескольким смартфонам, планшетам или компьютерам через точку доступа беспроводной сети.

- 8** Если выбран режим **Расширенный**, выберите **Поиск точки доступа**, чтобы выбрать точку доступа, к которой необходимо подключиться.



Если требуется ввести SSID вручную, выберите **SSID**.

- 9** Для режима соединения **Расширенный** назначьте IP-адрес, соответствующий вашей сети.
- Если сеть назначает адреса автоматически, выберите параметр **Настройки IP**, чтобы установить для параметра **DHCP** значение **Вкл.**
 - Если адреса нужно ввести вручную, выберите параметр **Настройки IP**, чтобы установить для параметра **DHCP** значение **Выкл.** и введите необходимые значения параметров проектора **Адрес IP**, **Маска подсети** и **Адрес шлюза**.
 - Если необходимо подключить проектор к сети с использованием протокола IPv6, выберите **Настройка IPv6**, чтобы для параметра **IPv6** установить значение **Вкл.**, после этого установите параметры **Автонастройка** и **Использ. врем. адрес**, если необходимо.

- 10** Чтобы не показывать SSID или IP-адрес на экране в режиме ожидания ЛВС, установите для параметра **Дисплей SSID** или **Отображение IP-адреса** значение **Выкл.**

- 11** После завершения выбора настроек выберите параметр **Готово** и следуйте инструкциям на экране, чтобы сохранить настройки и выйти из меню.

Параметры беспроводной сети завершены, когда на экране режима ожидания ЛВС появится правильный IP-адрес.

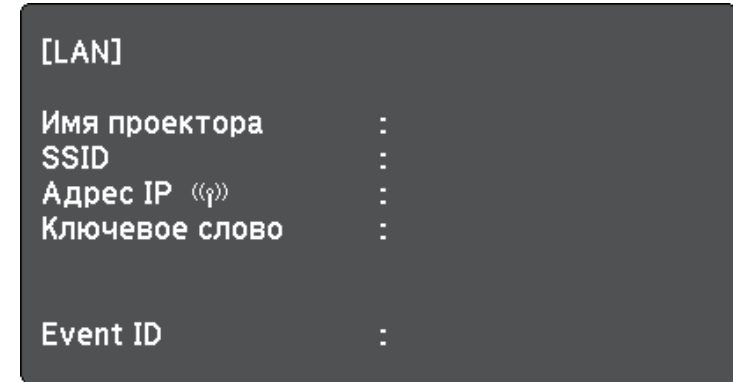

После завершения настройки беспроводного соединения проектора необходимо выбрать беспроводную сеть на компьютере. Затем запустите сетевую программу, чтобы передать изображения на свой проектор по беспроводной сети.

» Дополнительная информация

- "Меню "Сеть" – меню "Беспроводная ЛВС"" [стр.93](#)

Выбор настроек беспроводной сети в Windows

Перед присоединением проектора выберите правильную беспроводную сеть на компьютере.

- 1** Для получения доступа к программному обеспечению модуля беспроводной связи нажмите пиктограмму сети в панели задач Windows.
- 2** Если соединение выполняется в режиме соединения **Расширенный**, выберите сетевое имя (SSID) для сети, к которой присоединяется проектор.

3 Нажмите пункт **Подключиться**.

Выбор настроек беспроводной сети в Mac

Перед присоединением проектора выберите правильную беспроводную сеть в ОС Mac.

1 Нажмите пиктограмму Wi-Fi на панели меню в верхней части экрана.

2 Если соединение выполняется в режиме **Расширенный**, убедитесь, что функция Wi-Fi включена, и выберите сетевое имя (SSID) для сети, к которой подключается проектор.

Настройка безопасности беспроводной сети

Безопасность проектора при использовании беспроводной сети можно настроить. Настройте один из следующих вариантов защиты для соответствующих настроек сети:

- Защита WPA2-PSK *
- Защита WPA3-PSK **
- Защита WPA2/WPA3-PSK **

* Доступно только для режима соединения **Быстрый**.

** Доступно только для режима соединения **Расширенный**.



Обратитесь к администратору сети для получения инструкций по вводу правильной информации.

1 Нажмите кнопку , выберите меню **Сеть** и нажмите [Enter].

2 Выберите **Конфигурации сети** и нажмите [Enter].

3 Выберите меню **Беспроводная ЛВС** и нажмите [Enter].

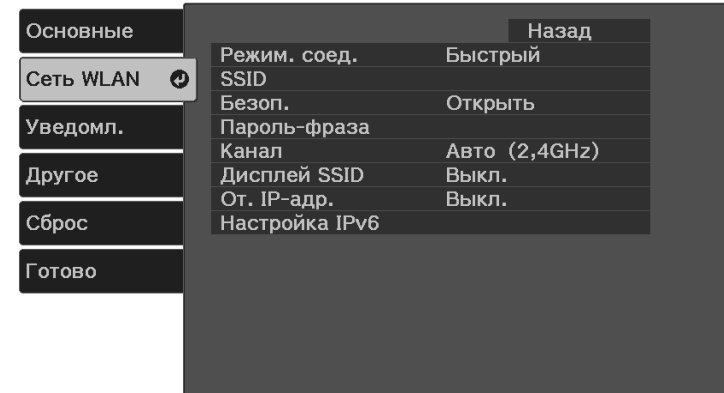

4 Выберите настройку **Безопасность** и нажмите [Enter].

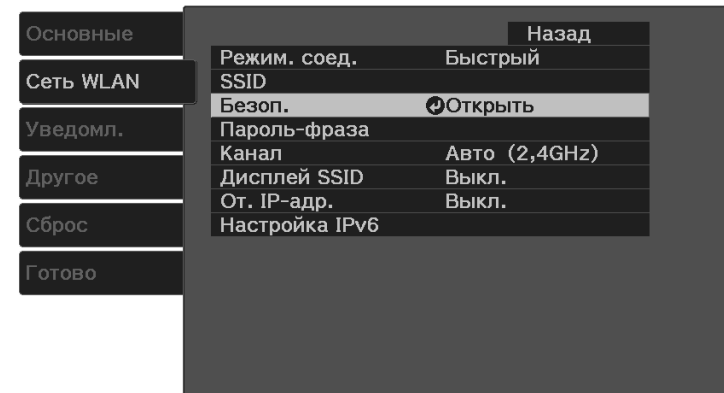

5 Выберите настройки безопасности, соответствующие параметрам сети.

- WPA2-PSK
- WPA3-PSK
- WPA2/WPA3-PSK

6 Выберите параметр **Пароль-фраза**, нажмите [Enter] и введите пароль-фразу длиной от 8 до 63 символов. Чтобы ввести более 32 символов, используйте веб-браузер.

7 Выберите **Готово** и следуйте инструкциям на экране, чтобы сохранить настройки и выйти из меню.

Использование QR-кода для подключения мобильного устройства

После настройки беспроводной сети для вашего проектора на экране можно показать QR-код и использовать его для подключения к мобильному устройству с помощью приложения Epson iProjection (iOS/Android).



- Убедитесь, что на вашем устройстве установлена последняя версия приложения Epson iProjection.
- Приложение Epson iProjection можно бесплатно скачать из App Store или Google Play. Все расходы, связанные с использованием App Store или Google Play, несет пользователь.
- При использовании Epson iProjection в режиме соединения Быстрый рекомендуется выполнить настройки безопасности.

1 Нажмите кнопку  на пульте дистанционного управления.

Отображается главный экран.

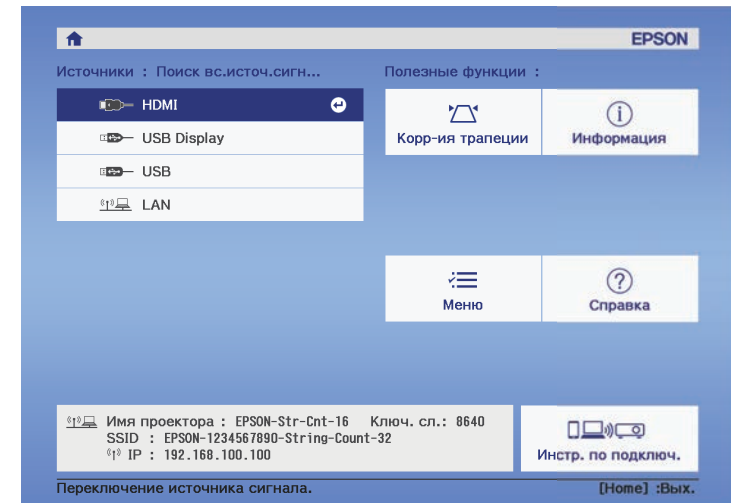

2 Выберите **Инстр. по подключ.** > **Android/iOS** > **След.** на главном экране.

На проецируемом экране отображается QR-код.



- Если QR-код не виден, установите для параметра **Показ. данные ЛВС** значение **Текст и QR-код** в меню **Сеть** проектора.
Сеть > **Конфигурации сети** > **Основные** > **Показ. данные ЛВС**
- Чтобы скрыть QR-код, нажмите кнопку .

3 Запустите программу Epson iProjection на мобильном устройстве.

4 Чтобы подключить к проектору мобильное устройство, считайте проецируемый на нем QR-код в приложении Epson iProjection.



Чтобы правильно считать QR-код, смотрите на экран под прямым углом на достаточно близком расстоянии так, чтобы изображение кода совпало с границами считывающего QR-код приложения на вашем мобильном устройстве. При нахождении вдалеке от экрана код может не считаться.

Установив подключение, выберите меню **Contents** в , а затем выберите файл для проецирования.

Функцией проектора PC Free можно воспользоваться, когда присоединено устройство USB, содержащее совместимые файлы презентации. Она позволяет быстро и просто отображать презентацию и управлять ею с помощью пульта дистанционного управления проектора.

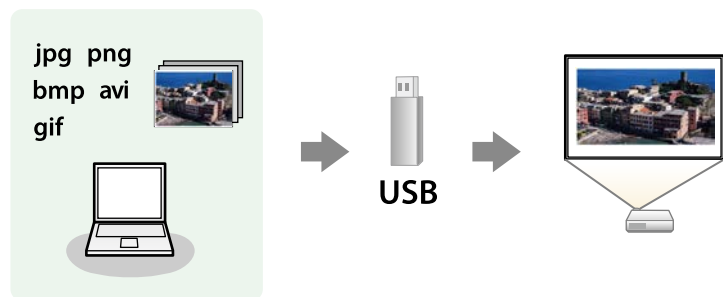

» Дополнительная информация

- "Поддерживаемые типы файлов PC Free" [стр.59](#)
- "Меры предосторожности при проецировании с функцией PC Free" [стр.60](#)
- "Запуск показа слайдов PC Free" [стр.60](#)
- "Запуск презентации фильмов PC Free" [стр.61](#)
- "Параметры отображения в функции PC Free" [стр.62](#)

Поддерживаемые типы файлов PC Free

С помощью функции проектора PC Free можно проецировать следующие типы файлов.



- Для получения лучших результатов поместите файлы на носитель, отформатированный в FAT16/32.
- Если при проецировании с носителя, отформатированного в файловой системе, отличной от Windows, возникают проблемы, попробуйте отформатировать носитель в ОС Windows.
- Проецирование для всех типов файлов в таблице ниже не гарантируется.

Содержимое файла	Тип файла (расширение)	Детали
Изображение	.jpg	Убедитесь, что файл не: <ul style="list-style-type: none"> • Имеет формат СМЯК • JPEG 2000 • Имеет разрешение выше 8192 × 8192
	.bmp	Убедитесь, что файл не: <ul style="list-style-type: none"> • Имеет разрешение выше 1280 × 800
	.gif	Убедитесь, что файл не: <ul style="list-style-type: none"> • Имеет разрешение выше 1280 × 800 • Имеет анимации • Имеет чересстрочную развертку
	.png	Убедитесь, что файл не: <ul style="list-style-type: none"> • Имеет разрешение больше 1280 × 800 * • Имеет чересстрочную развертку
Фильм	.avi	Поддержка AVI 1.0. Убедитесь, что файл не: <ul style="list-style-type: none"> • Сохранен с видекодеком, отличным от Motion JPEG • Сохранен с аудиокодеком, отличным от PCM или ADPCM • Имеет разрешение выше 1280 × 720 • Более 2 ГБ

* При эксплуатации проектора с разрешением Full HD можно проецировать файл с максимальным разрешением 1920 × 1080.

Меры предосторожности при проецировании с функцией PC Free

При использовании функции PC Free обратите внимание на следующие меры предосторожности.

- Запрещается использовать USB-ключ для функций PC Free.
- Не отсоединяйте запоминающее устройство USB, пока к нему осуществляется доступ; в противном случае, функция PC Free может выполняться неправильно.
- Когда выполняется функция PC Free, может быть невозможно использовать функции безопасности определенных запоминающих устройств USB.
- Когда присоединено устройство USB с адаптером пер. тока, во время использования устройства с проектором присоедините адаптер пер. тока к розетке.
- Однако проектор может поддерживать не все имеющиеся в продаже устройства чтения карт памяти USB.
- Проектор может распознать до 5 карт, одновременно установленных в подключенный считыватель карт.
- Во время использования функции PC Free трапецеидальное искажение корректировать невозможно, поэтому откорректируйте форму изображения до проведения презентации.
- При проецировании с функцией PC Free можно воспользоваться следующими функциями:
 - Функция паузы
 - Отключение A/V
 - Масштабирование

» Дополнительная информация

- "Масштабирование изображений (E-Zoom)" [стр.67](#)
- "Временное прекращение подачи видеосигнала" [стр.66](#)
- "Временное выключение изображения и звука (A/V Mute)" [стр.64](#)
- "Временное выключение звука (Без звука)" [стр.65](#)

Запуск показа слайдов PC Free

После присоединения устройства USB к проектору можно переключиться на источник входного сигнала USB и начать слайд-шоу.



Можно изменить параметры функции PC Free или добавить специальные эффекты, выделив пункт **Параметр** внизу экрана и нажав кнопку [Enter].

- 1 Нажмите кнопку  на пульте ДУ для переключения на источник USB.

Открывается экран со списком файлов функции PC Free.



- Если отображается экран **Выбрать диск**, нажимайте кнопки со стрелками, чтобы выбрать диск, а затем нажмите кнопку [Enter].
- Для показа изображений на другом USB-накопителе выделите пункт **Выбрать диск** вверху экрана со списком файлов и нажмите кнопку [Enter].

- 2** Для расположения файлов выполните одно из следующих действий:
- Если необходимо отобразить файлы во вложенной папке на устройстве, нажимайте кнопки со стрелками, чтобы выделить папку, а затем нажмите кнопку [Enter].
 - Для возврата к уровню папки на устройстве выделите пункт **К началу** и нажмите кнопку [Enter].

- 3** Выполните одно из следующих действий:
- Для отображения отдельного изображения нажимайте кнопки со стрелками, чтобы выделить изображение, а затем нажмите кнопку [Enter]. (Нажмите кнопку , чтобы вернуться на экран со списком файлов).
 - Для отображения слайд-шоу всех изображений в папке нажимайте кнопки со стрелками, чтобы выделить пункт **Показ слайдов** внизу экрана, а затем нажмите кнопку [Enter].



- Можно изменить время переключения изображения, выделив пункт **Параметр** внизу экрана и нажав кнопку [Enter].
- Если имена файлов длиннее, чем область отображения или включают неподдерживаемые символы, они могут быть укорочены или изменены только в режиме отображения экрана.

- 4** Во время проецирования используйте для управления отображением следующие команды:
- Для вращения отображаемого изображения нажимайте кнопку со стрелкой вверх или вниз.
 - Для перемещения на следующее или предыдущее изображение нажимайте кнопку со стрелкой влево или вправо.

- 5** Для прекращения отображения следуйте инструкциям на экране или нажмите кнопку .

Происходит возврат к экрану со списком файлов.

- 6** Выключите устройство USB при необходимости, а затем отсоедините устройство от проектора.

Запуск презентации фильмов PC Free

После присоединения устройства USB к проектору можно переключиться на источник входного сигнала USB и начать показ фильма.



Можно изменить параметры функции PC Free, выделив пункт **Параметр** внизу экрана и нажав кнопку [Enter].

- 1** Нажмите кнопку  на пульте ДУ для переключения на источник USB.

Открывается экран со списком файлов функции PC Free.





- Если отображается экран Выбрать диск, нажимайте кнопки со стрелками, чтобы выбрать диск, а затем нажмите кнопку [Enter].
- Для показа файлов с кинофильмами, находящимися на другом USB-накопителе, выделите пункт **Выбрать диск** вверху экрана со списком файлов и нажмите кнопку [Enter].

2 Для расположения файлов выполните одно из следующих действий:

- Если необходимо отобразить файлы во вложенной папке на устройстве, нажимайте кнопки со стрелками, чтобы выделить папку, а затем нажмите кнопку [Enter].
- Для возврата к уровню папки на устройстве выделите пункт **К началу** и нажмите кнопку [Enter].

3 Для воспроизведения фильма нажимайте кнопки со стрелками, чтобы выделить файл, а затем нажмите кнопку [Enter].



- Если имена файлов длиннее, чем область отображения или включают неподдерживаемые символы, они могут быть укорочены или изменены только в режиме отображения экрана.
- Если необходимо воспроизвести все фильмы в папке по порядку, выберите параметр **Показ слайдов** внизу экрана.

4 Для прекращения воспроизведения фильма нажмите кнопку , выделите пункт **Выход**, а затем нажмите кнопку [Enter].

Происходит возврат к экрану со списком файлов.

5 Выключите устройство USB при необходимости, а затем отсоедините устройство от проектора.

» Дополнительная информация

- "Параметры отображения в функции PC Free" [стр.62](#)

- "Параметры отображения в функции PC Free" [стр.62](#)
- "Подключение к устройству USB" [стр.26](#)
- "Подключение к устройству USB" [стр.26](#)

Параметры отображения в функции PC Free

Во время использования функции PC Free можно выбрать следующие параметры отображения. Для доступа к этому экрану отметьте подсветкой пункт **Параметр** внизу экрана со списком файлов функции PC Free и нажмите кнопку [Enter].

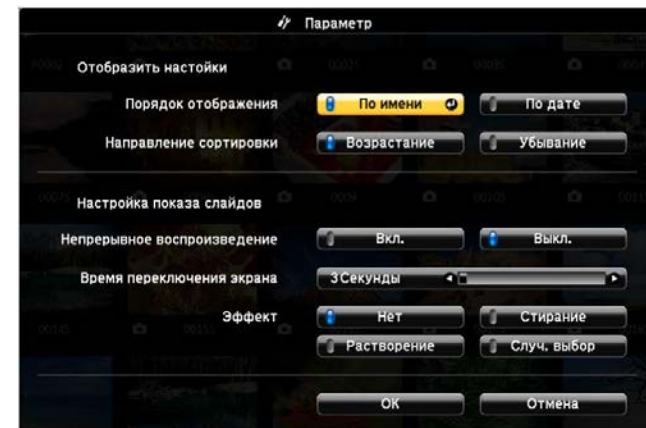

Настройка	Параметры	Описание
Порядок отображения	По имени	Отображение файлов по именам
	По дате	Отображение файлов по датам
Направление сортировки	Возрастание	Сортировка файлов от первого до последнего
	Убывание	Сортировка файлов от последнего до первого

Настройка	Параметры	Описание
Непрерывное воспроизведение	Вкл.	Непрерывное отображение слайд-шоу
	Выкл.	Отображение слайд-шоу один раз
Время переключения экрана	Нет	Нет автоматического отображения следующего файла
	1 Секунда - 60 Секунд	Отображение файлов в течение выбранного времени и автоматическое переключение на следующий файл; изображения с высоким разрешением могут переключаться немного медленнее
Эффект	Нет	Нет эффекта
	Стирание	Переход между изображениями с использованием эффекта вытирания
	Растворение	Переход между изображениями с использованием эффекта растворения
	Случ. выбор	Переход между изображениями с использованием произвольного набора эффектов

Позволяет временно отключить проецируемое изображение и звук. Можно продолжить воспроизведение любого звука или видеосигнала, однако невозможно восстановить проецирование с момента, когда оно было остановлено.

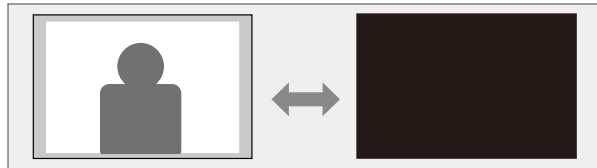

Если нужно отобразить изображение, например логотип компании или картинку, когда нажата кнопка , можно выбрать отображаемый экран в параметре **Отключение A/V** в меню проектора **Настройки**.

☛ **Настройки > Дисплей > Отключение A/V**

1 Нажмите кнопку  на пульте дистанционного управления. Проецируемое изображение и звук прерываются.

2 Для включения изображения и звука еще раз нажмите кнопку .



- После отключения звука и изображения питание проектора автоматически выключается через 30 минут. Эту функцию можно отключить.

☛ **Настройки > Операция > Таймер откл. A/V**

- Во время выполнения команды Отключение A/V лампа продолжает гореть, т.е. часы ее работы продолжают накапливаться.

» Дополнительная информация

- "Настройки функций проектора - Меню Настройки" [стр.89](#)

Позволяет временно отключить звук.

1 Нажмите кнопку  на пульте дистанционного управления.

2 Для включения звука еще раз нажмите кнопку .

Можно временно прекратить воспроизведение видеосигнала или компьютерной презентации и зафиксировать на экране текущее изображение. Можно продолжить воспроизведение любого звука или видеосигнала, однако невозможно восстановить проецирование с момента, когда оно было остановлено.

1 Для прекращения воспроизведения видеосигнала нажмите кнопку  на пульте дистанционного управления.



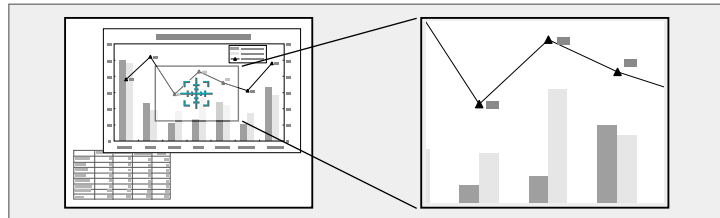

2 Для возобновления воспроизведения видеосигнала еще раз нажмите кнопку .

Можно изменить масштаб области проецируемого изображения и увеличить ее на экране.



Для увеличения выбранной области в 1—4 раза предусмотрено 25 шагов увеличения.

При проецировании изображений с камеры для документов Epson с использованием USB подключения можно увеличить выбранную область от 1 до 8 раз, используя 57 шагов увеличения.

- 1** Нажмите кнопку  на пульте дистанционного управления.
На экране появляется перекрестье, указывающее на центр увеличиваемой области.
- 2** Для регулировки масштабируемого изображения воспользуйтесь следующими кнопками на пульте дистанционного управления:
 - Используйте кнопки со стрелками, чтобы разместить перекрестье на области изображения, которые нужно увеличить. Для перемещения перекрестья по диагонали одновременно нажмите любую пару смежных кнопок со стрелками.
 - Повторно нажмите кнопку , чтобы увеличить область изображения. Для ускорения увеличения нажмите и удерживайте кнопку .
 - Для панорамирования масштабируемой области изображения используйте кнопки со стрелками.
 - Для уменьшения масштаба изображения нажмите кнопку .
 - Для возврата к исходному размеру изображения нажмите кнопку .

Увеличенное изображение проецируется, а на экране появляется коэффициент увеличения.

Можно сохранить изображение в проекторе и отобразить его при включении проектора. Можно также отобразить изображение, когда проектор не получает входной сигнал. Это изображение называется экраном логотипа пользователя.

В качестве логотипа пользователя, который полезен при идентификации владельца проектора для защиты от кражи, можно выбрать фотографию, графическое изображение или логотип компании. Можно предотвратить изменение логотипа пользователя путем настройки защиты паролем.



- Если для параметра **Защита логотипа** в меню настройки **Защита паролем** установлено значение **Вкл.**, перед сохранением логотипа пользователя установите значение **Выкл.**
- При копировании настроек меню из одного проектора на другой с использованием функции пакетной настройки логотип пользователя также копируется. Не регистрируйте информацию, которую не нужно передавать на другие проекторы, например, логотип пользователя.
- Сохранение контента, защищенного технологией HDCP, не выполняются.

1 Отобразите изображение, которое нужно проецировать в качестве логотипа пользователя.

2 Нажмите кнопку  на пульте дистанционного управления.

3 Выберите меню **Настройки** и нажмите кнопку [Enter].

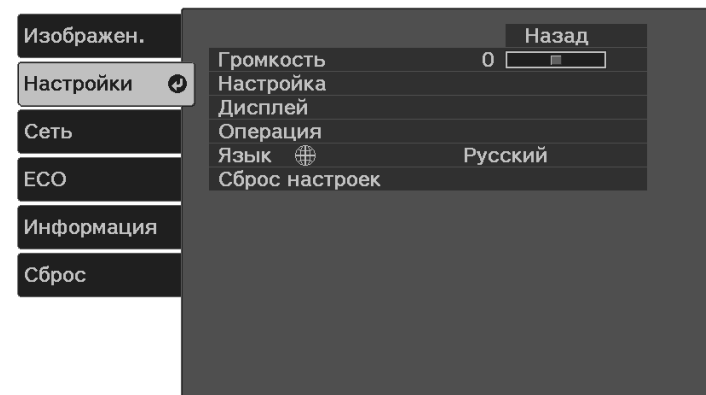

4 Выберите **Дисплей** > **Логотип пользователя** > **Начать настройку** и нажмите [Enter].

Откроется окно с предложением использовать появившееся изображение в качестве логотипа пользователя.



Настройки параметров Корр-ия трапеции, Масштабирование или Соотношен. сторон временно аннулируются, когда выбирается параметр **Логотип пользователя**.

5 Выберите пункт **Да** и нажмите кнопку [Enter].

6 Проверьте отображаемое изображение и выберите **Да** для его сохранения в качестве логотипа пользователя.

Логотип пользователя перезаписывается и появляется сообщение о завершении.

7 Нажмите кнопку , чтобы закрыть экран сообщения.

8 Выберите, когда необходимо отображать экран Логотип пользov.:

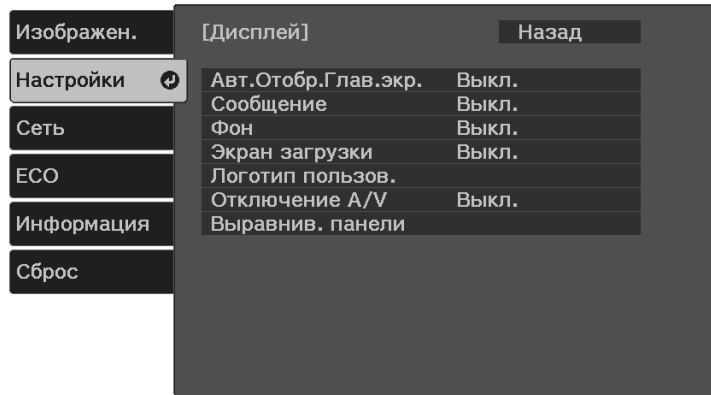

- Для его отображения при отсутствии входного сигнала выберите параметр **Фон** и установите значение **Логотип**.
- Для его отображения при включении проектора выберите параметр **Экран загрузки** и установите значение **Вкл**.
- Для его отображения при нажатии кнопки  выберите параметр **Отключение A/V** и установите значение **Логотип**.



Для предотвращения изменения параметра Логотип пользov. без предварительного ввода пароля настройте параметр **Защита логотипа** со значением **Вкл.** в меню настройки **Защита паролем** и задайте пароль.

» Дополнительная информация

- "Выбор типов защиты паролем" [стр.72](#)

В проекторе заданы четыре типа шаблонов, например прямые линии и сетки. Эти шаблоны можно проецировать, чтобы воспользоваться их функциями во время презентаций с помощью параметров **Экран шаблонов**.

Как Пользов. Шаблон можно сохранить изображение, проецируемое в данный момент.



После сохранения шаблона Пользов. Шаблон его невозможно вернуть в заводское состояние по умолчанию.

- 1** Проецируйте изображение, которое требуется сохранить как Пользов. Шаблон.
- 2** Нажмите кнопку  на пульте дистанционного управления.
- 3** Выберите меню **Настройки** и нажмите кнопку [Enter].

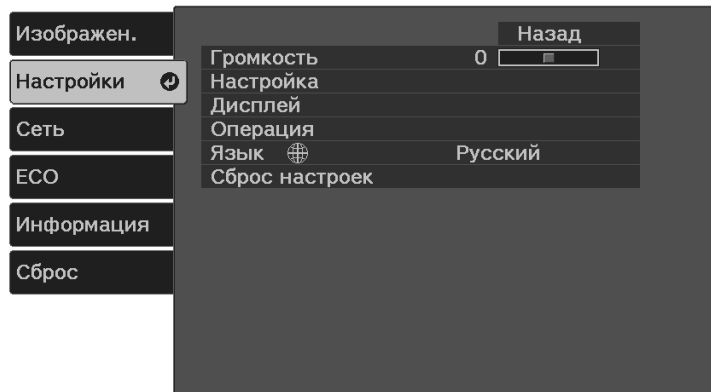

- 4** Выберите **Настройка > Шаблон > Пользов. Шаблон** и нажмите [Enter].

Появляется предложение использовать отображаемое изображение как Пользов. Шаблон.



- Настройки параметров Корр-ия трапеции, Масштабирование или Соотношен. сторон временно аннулируются, когда выбирается **Пользов. Шаблон**.
- Нельзя сохранить цифровые изображения, защищенные по технологии HDCP, как Пользов. Шаблон.

- 5** Выберите пункт **Да** и нажмите кнопку [Enter].
- 6** Нажмите [Enter].
Отображается сообщение о сохранении проецируемого изображения как Пользов. Шаблон.
- 7** Выберите пункт **Да** и нажмите кнопку [Enter].
Отображается сообщение о завершении.
- 8** Нажмите [Enter].
- 9** Выберите **Тип шаблона** и задайте ему значение **Пользов. Шаблон**.
- 10** Нажмите .
- 11** Выберите **Экран шаблонов** и нажмите кнопку [Enter].
Сохраненное изображение проецируется

Проектор можно защитить от кражи или предотвратить его непреднамеренное использование, настроив следующие функции защиты:

- Защита паролем для предотвращения использования проектора людьми, не знающими пароль, и предотвращения изменений экрана загрузки и других настроек. Эта функция действует как функция предотвращения кражи, так что даже украденным проектором невозможно будет воспользоваться. Она также ограничивает доступ лиц, которые могут пользоваться проектором.
 - Защитный тросик для физического закрепления проектора на месте.
- » **Дополнительная информация**
- "Типы защиты паролем" [стр.71](#)
 - "Установка защитного тросика" [стр.73](#)

Типы защиты паролем

Можно настроить следующие типы защиты с использованием пароля, предоставляемого другим лицам:

- **Блокир. включения** предотвращает использование проектора другими лицами без предварительного ввода пароля. При первом включении вилки в розетку и включении проектора необходимо ввести правильный пароль. Он также используется для параметров **Direct Power On** и **Автовкл. питания**.
- **Защита логотипа** предотвращает возможность изменения другими лицами отображения настроенного экрана, отображаемого проектором при его включении, при отсутствии входного сигнала или при использовании функции Отключение A/V. Настроенный экран препятствует краже путем идентификации владельца проектора.
- Пароль функции **Защита сети** предотвращает возможность изменения другими лицами настроек проектора параметрами **Сеть**.

- » **Дополнительная информация**
- "Настройка пароля" [стр.71](#)

- "Выбор типов защиты паролем" [стр.72](#)
- "Ввод пароля для пользования проектором" [стр.73](#)

Настройка пароля

Для использования защиты паролем необходимо задать пароль.



По умолчанию установлен пароль "0000". Смените его на ваш пароль.

- 1** Удерживайте нажатой кнопку  на пульте ДУ в течение примерно 5 секунд. Появляется меню настройки параметра Защита паролем.
- 2** Выберите пункт **Пароль** и нажмите кнопку [Enter].

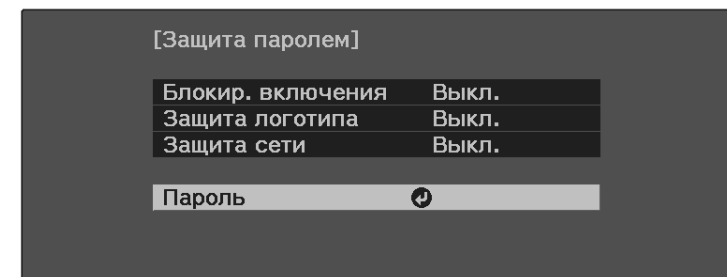

Появляется предложение "Изменить пароль?".

- 3** Выберите пункт **Да** и нажмите кнопку [Enter].



Если выбрать пункт **Нет**, снова отображается меню настройки параметра Защита паролем.

- 4** Введите четырехзначный пароль.

Выделите цифру с помощью кнопки [Enter] и кнопок со стрелками, а затем нажмите [Enter] для выбора. Для выбора цифр от 5 до 9 нажмите кнопку .

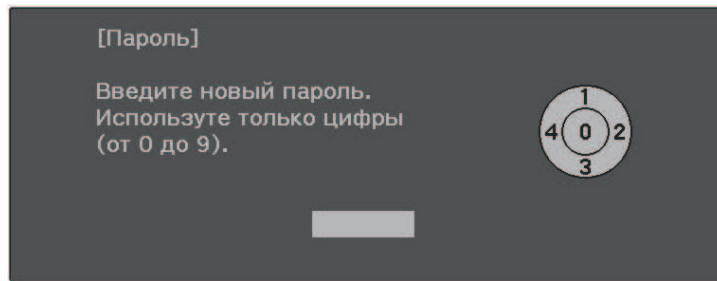

При вводе пароля он отображается в виде ****. После ввода четвертой цифры появляется предложение подтверждения.

5 Введите пароль еще раз. Появляется сообщение "Новый пароль сохранен". Если пароль введен неправильно, отображается сообщение с предложением повторить ввод пароля.

6 Для возврата в меню нажмите кнопку .

7 Запишите пароль и сохраните его в надежном месте.

Выбор типов защиты паролем

После настройки пароля появляется следующее меню, позволяющее выбирать типы защиты паролем, которые можно использовать.

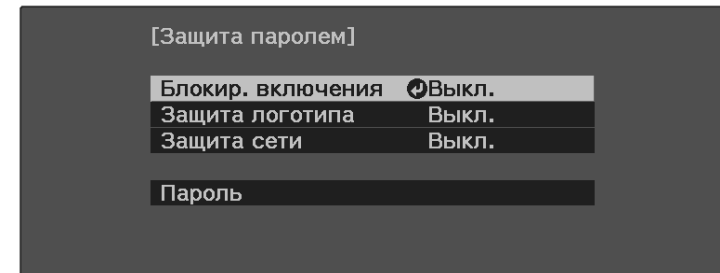

Если данное меню не отображается, нажмите и удерживайте кнопку  на пульте ДУ в течение 5 секунд, пока не появится меню.

- Для предотвращения несанкционированного использования проектора выберите значение **Вкл.** для параметра **Блокир. включения**.
- Для предотвращения изменений экрана Логотип пользов. или связанных с ним настроек изображения выберите значение **Вкл.** для параметра **Защита логотипа**.
- Для предотвращения изменений настроек сети выберите значение **Вкл.** для параметра **Защита сети**.

В качестве дополнительного средства для предотвращения кражи можно приклеить к проектору наклейку о защите паролем.



Храните пульт дистанционного управления в надежном месте. При его потере ввести пароль невозможно.

Ввод пароля для пользования проектором

Когда отобразится экран пароля, введите правильный пароль.

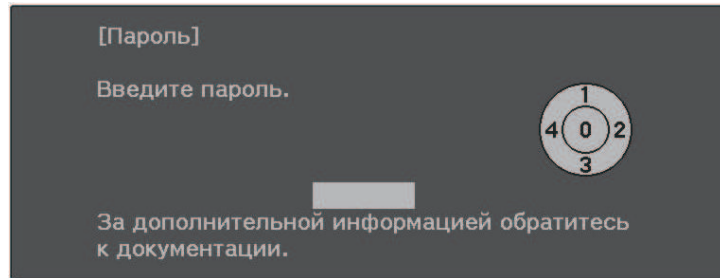

- 1** Введите пароль с помощью кнопки [Enter] и кнопок со стрелками на пульте ДУ.

Для выбора цифр от 5 до 9 нажмите кнопку .

Экран пароля закроется.

- 2** Если пароль неправильный, появляется сообщение, предлагающее попробовать еще раз. Для продолжения работы введите правильный пароль.

Внимание

- Если пять раз подряд вводится неправильный пароль, приблизительно в течение 5 минут отображается сообщение "Работа проектора будет заблокирована.", затем проектор переключается в режим ожидания. В такой ситуации следует отключить вилку от розетки, вставить ее заново и вновь включить питание проектора. Проектор снова отображает экран ввода пароля, чтобы можно было ввести правильный пароль.
- Если пароль забыт, запишите номер "**Запрос кода.: xxxxx**" на экране и обратитесь в компанию Epson за помощью.
- Если продолжать повторять указанную выше операцию и вводить неправильный пароль 30 раз подряд, отобразится сообщение "Работа проектора будет заблокирована. Обратитесь в службу технической поддержки Epson, как описано в документации." и проектор больше не будет воспринимать последующие попытки ввода пароля. Обратитесь в компанию Epson за помощью.

Установка защитного тросика

Для предотвращения кражи на проектор можно установить защитный тросик.

- Воспользуйтесь гнездом защиты на проекторе для присоединения системы Microsaver Security System производства компании Kensington.



Для просмотра подробных сведений о системе безопасности Microsaver посетите веб-сайт Kensington.

<https://www.kensington.com/>

- Воспользуйтесь точкой крепления защитного тросика на проекторе для присоединения тросика и прикрепите его к арматуре помещения или тяжелой мебели.

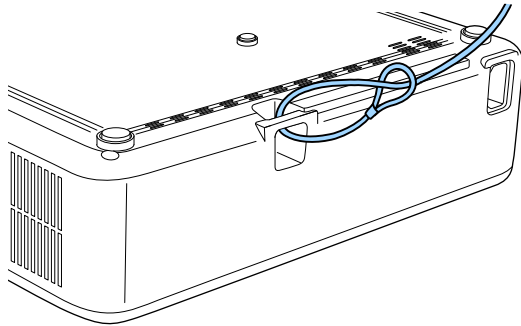

Можно использовать приобретаемый отдельно тросик с замком для предотвращения кражи. Инструкции по закрыванию замка см. в документации, входящей в комплект поставки тросика с замком.

» Дополнительная информация

- "Детали проектора – сзади" [стр.12](#)

Контролирование проектора и управление им

Для контроля и управления проектором по сети см. следующие разделы.

» **Дополнительная информация**

- "Epson Projector Management" [стр.76](#)
- "Контролирование сетевого проектора с помощью веб-браузера" [стр.77](#)
- "Настройка отправки предупреждений о состоянии проектора по эл. почте" [стр.81](#)
- "Настройка контролирования с помощью SNMP" [стр.83](#)

Программное обеспечение Epson Projector Management (только для Windows) позволяет контролировать проектор и управлять им по сети. Инструкции см. в *Руководство по эксплуатации Epson Projector Management*.

Программу Epson Projector Management можно загрузить со следующего веб-сайта.

epson.sn



Способ аутентификации при регистрации проекторов зависит от используемой версии программы Epson Projector Management. Для достижения наилучших результатов рекомендуется использовать последнюю версию программного обеспечения Epson Projector Management.

После присоединения проектора к сети можно выбрать настройки проектора и управлять проецированием с помощью совместимого веб-браузера. Он позволяет получить дистанционный доступ к проектору.



- Убедитесь, что проектор и компьютер подключены к сети. При проецировании изображений с использованием беспроводной ЛВС выберите режим подключения **Расширенный**.
- Можно использовать следующие веб-браузеры.
 - Microsoft Edge (Windows)
 - Safari (Mac, iOS)
 - Chrome (Android)
- При использовании веб-браузера нельзя использовать прокси-сервер для подключения. С помощью веб-браузера невозможно выбирать все параметры меню или управлять всеми функциями проектора.
- Если для настройки **Режим ожидания** установлено значение **Связь вкл.**, настройка и управление с помощью веб-браузера возможны, даже если проектор находится в режиме ожидания (когда питание выключено).
 - ☛ ECO > Режим ожидания

- 1** Убедитесь, что проектор включен.
- 2** Убедитесь, что компьютер или устройство подключены к той же сети, что и проектор.
- 3** Запустите на компьютере или устройстве веб-браузер.
- 4** Введите в адресной строке браузера IP-адрес проектора и откройте экран **Epson Web Control**. При вводе адреса IPv6 его необходимо заключать в квадратные скобки.

Появится экран **Epson Web Control**.

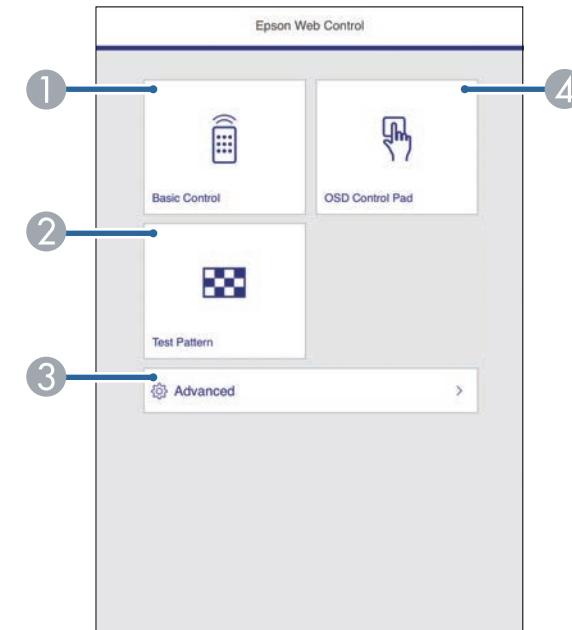

- 1** Удаленное управление проектором.
- 2** Отображает тестовый шаблон.
- 3** Выполнение детальных настроек проектора.
- 4** Управление настройками меню проектора пальцем или мышью.





Кроме того, можно просмотреть файлы журнала проектора. Для этого введите «<https://<projector's IP address>/WebControl/logs/>» в строку URL адреса в браузере, установив для **Место сохр.журн.** значение **USB и внутренн. память** в меню проектора **Настройки**.

☛ **Настройки > Операция > Дополнительно > Место сохр.журн.**

5 Выберите параметр, соответствующий функции проектора, которой нужно управлять.

 • Для работы с некоторыми параметрами экрана **Epson Web Control** может потребоваться войти в систему. Если отображается окно входа в систему, введите имя пользователя и пароль.

- Для доступа к параметру **Основное управление** используйте имя пользователя **EPSONREMOTE** и пароль по умолчанию — серийный номер проектора.
- Для доступа к другим параметрам используйте имя пользователя **EPSONWEB** и пароль по умолчанию — серийный номер проектора.
- Пароль можно изменить в меню проектора **Сеть**.
 **Сеть > Конфигурации сети > Основные > Пароль Remote**
 **Сеть > Конфигурации сети > Основные > Пароль контроля Web**

 • Если отображается окно входа в систему, введите имя пользователя и пароль. (Имя пользователя: **EPSONREMOTE**; в качестве пароля по умолчанию используется серийный номер проектора.)

- Пароль можно изменить в меню проектора **Сеть**.
 **Сеть > Конфигурации сети > Основные > Пароль Remote**

» **Дополнительная информация**

- "Параметры функции «Контроль Web»" [стр.78](#)
- "Настройки функций проектора - Меню Настройки" [стр.89](#)
- "Меню Сеть – Меню Основные" [стр.93](#)
- "Настройка проектора - Меню "ECO"" [стр.99](#)

Параметры функции «Контроль Web»

Основное управление

Параметры на экране **Основное управление** позволяют выбирать источник входного сигнала и управлять проектором.

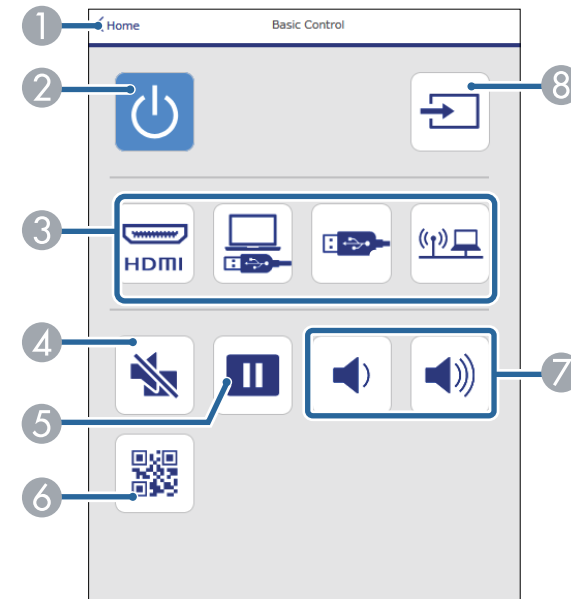

- 1 Возврат к экрану **Epson Web Control**.
- 2 Включение и выключение питания проектора.
- 3 Выбор источника входного сигнала.
- 4 Временное включение или выключение видео- или аудиосигнала.
- 5 Приостановка и возобновление воспроизведения изображений.
- 6 Служит для отображения QR-кода.
- 7 Корректировка уровня звука динамика.
- 8 Поиск источников.

Панель управления меню

Параметры на экране **Панель управления меню** позволяют просматривать меню настройки проектора и выбирать их, передвигая палец или мышь по панели.

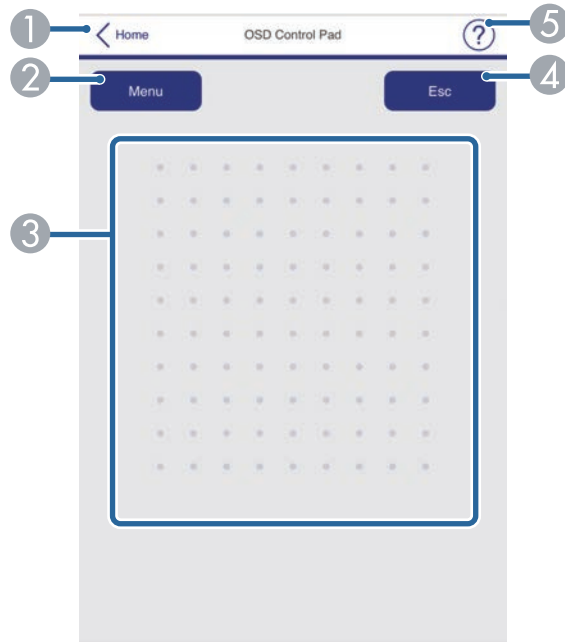

- 1 Возврат к экрану Epson Web Control.
- 2 Открытие меню настройки проектора.
- 3 Используйте палец или мышь для перехода по пунктам меню.
- 4 Возврат к предыдущему меню.
- 5 Отображение тем справки.

Тестовый шаблон

На экране **Тестовый шаблон** отображаются доступные тестовые шаблоны и имеется возможность выбора их защиты.

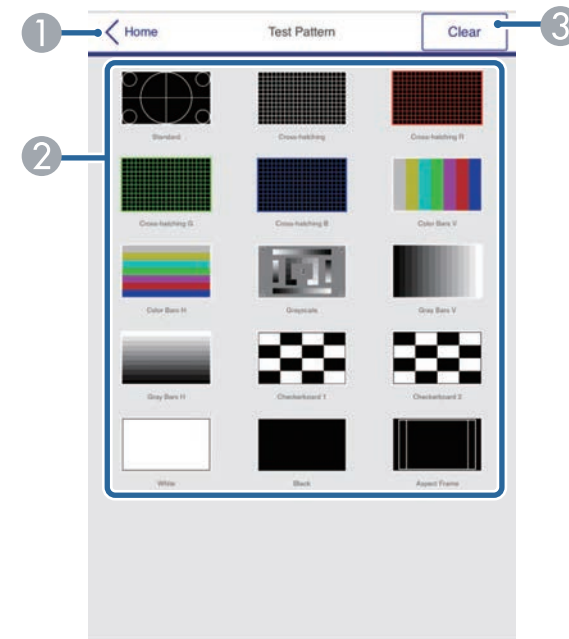

- 1 Возврат к экрану Epson Web Control.
- 2 Отображение доступных тестовых шаблонов; выберите тестовый шаблон для проецирования.
- 3 Выключение экрана тестовых шаблонов.

Расширенные

На экране **Дополнительно** можно выбирать настройки проектора.



Если установлен **Пароль контроля Web** по умолчанию, то перед тем, как откроется экран **Дополнительно**, появляется окно с приглашением изменить пароль. Для изменения пароля следуйте инструкциям на экране.

Настоятельно рекомендуется регулярно менять пароль для предупреждения несанкционированного доступа к вашему проектору.



С помощью функции Epson Web Control невозможно изменить следующие параметры.

- **Связь HDMI**
- **Сдвиг изображения**
- **Логотип польов.**
- **Настройка HDMI EQ**
- **Язык**
- **Поиск точки доступа**



Следующие параметры можно выбрать только с помощью Epson Web Control.

- **Monitor:** пароль (до 16 буквенно-цифровых символов)
- **Настройка IPv6** (вручную)
- **Порт HTTP** (номер порта для использования функции Контроль Web за исключением 80 [по умолчанию], 843, 3620, 3621, 3625, 3629, 4352, 4649, 5357, 10000, 10001, 41794)

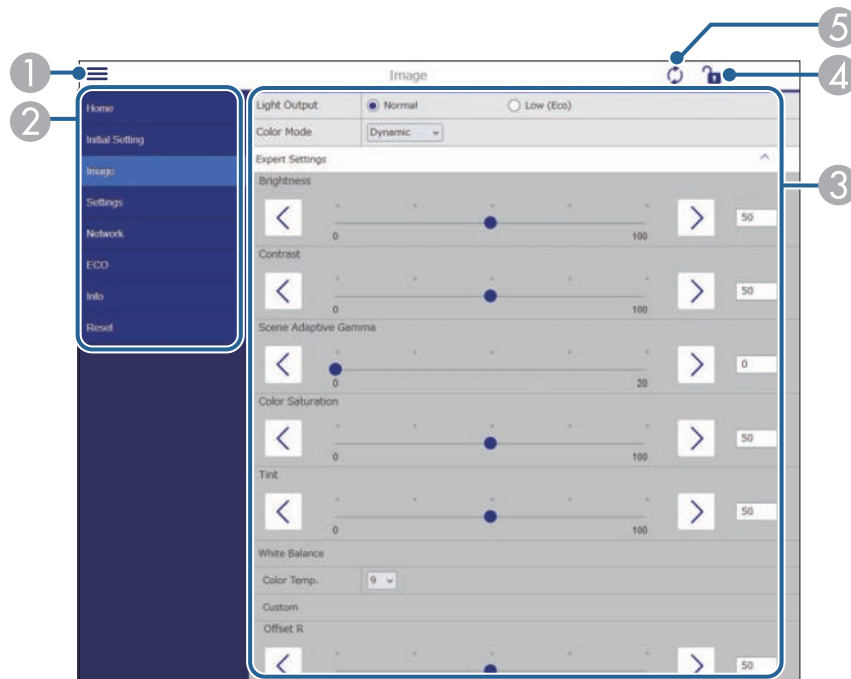

- 1 Открывает меню.
- 2 Отображает имя выбранного меню.
- 3 Указывает настройки проектора. (Наличие настроек зависит от модели проектора.)
- 4 Блокирует и разблокирует настройки проектора.
- 5 Обновляет настройки проектора.

Можно настроить, чтобы проектор отправлял по сети эл. предупреждения, если с проектором имеются проблемы.

Если для настройки **Режим ожидания** установлено значение **Связь вкл.**, предупреждения по электронной почте будут приходить, даже если проектор находится в режиме ожидания (когда питание отключено).

☛ ECO > Режим ожидания

1 Нажмите кнопку  на пульте ДУ, выберите меню **Сеть** и нажмите [Enter].

2 Выберите параметр **Конфигурации сети** и нажмите кнопку [Enter].

3 Выберите меню **Уведомл.** и нажмите кнопку [Enter].

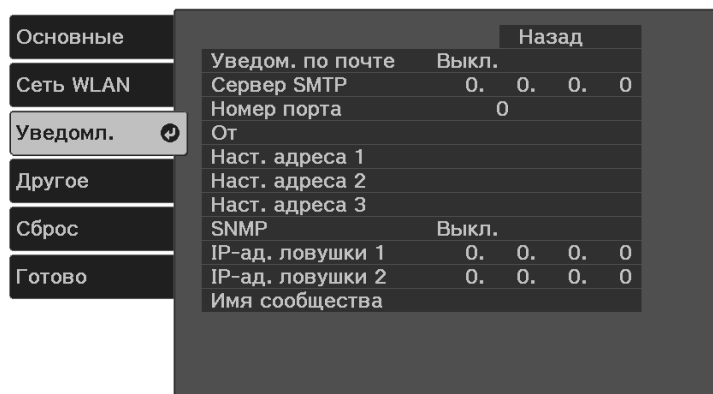

4 Установите для параметра **Уведом. по почте** значение **Вкл.**

5 Введите IP-адрес для параметра **Сервер SMTP**.



Нельзя использовать "127.x.x.x" (где x - число от 0 до 255) для **Сервер SMTP**.

6 Выберите **Номер порта** сервера SMTP от 0 до 65535 (по умолчанию 25).

7 Введите адрес электронной почты, отображаемый в качестве отправителя в поле **От**.

8 Выберите поле **Адрес**, введите адрес эл. почты, а затем выберите предупреждения, которые нужно получать. Повторите действия для макс. трех адресов.



Адрес эл. почты может иметь длину до 64 буквенно-цифровых символов. Чтобы ввести более 32 символов, используйте веб-браузер.

9 После завершения выбора настроек выберите параметр **Готово** и следуйте инструкциям на экране, чтобы сохранить настройки и выйти из меню.



Если отключение проектора вызвано критической ситуацией, предупреждение по эл. почте может не прийти.

» Дополнительная информация

- "Предупреждающие сообщения по эл. почте о состоянии проектора" [стр.81](#)
- "Меню Сеть – Меню Уведомл" [стр.95](#)

Предупреждающие сообщения по эл. почте о состоянии проектора

Если с проектором в сети возникла проблема и выбрана функция получения предупреждений по эл. почте, приходит эл. сообщение, содержащее следующую информацию:

- Адрес эл. почты отправителя вводится в поле **От**

- **Epson Projector** в строке темы
- Имя проектора, с которым возникла проблема
- IP-адрес проблемного проектора
- Детальная информация о проблеме

Администраторы сети могут установить программное обеспечение SNMP (простой протокол сетевого управления) на сетевые компьютеры, благодаря чему они могут контролировать проекторы. Если сеть использует это программное обеспечение, можно настроить проектор для контроля посредством протокола SNMP.

- 1 Нажмите кнопку  на пульте ДУ, выберите меню **Сеть** и нажмите [Enter].
- 2 Выберите параметр **Конфигурации сети** и нажмите кнопку [Enter].
- 3 Выберите меню **Уведомл.** и нажмите кнопку [Enter].

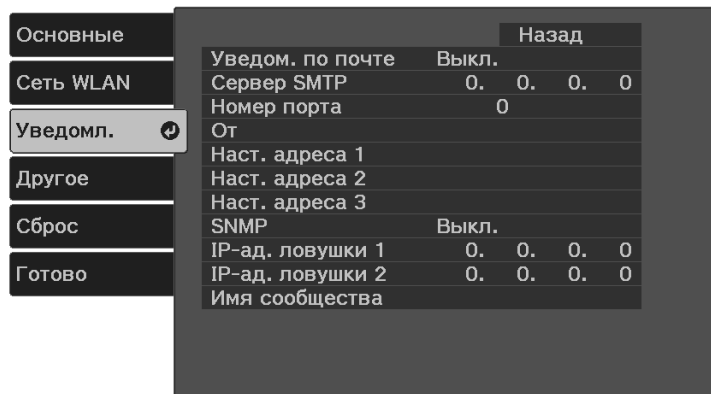

- 4 Установите для параметра **SNMP** значение **Вкл.**
- 5 Для получения SNMP-уведомлений введите не более двух IP-адресов в качестве настроек **IP-ад. ловушки 1** и **IP-ад. ловушки 2** в диапазоне от 0 до 255 для каждого поля адреса.



Не используйте эти адреса: с 224.0.0.0 по 255.255.255.255. Данный проектор поддерживает SNMP-агент версии 1 (SNMPv1).

- 6 Введите **Имя сообщества** SNMP, используя до 32 алфавитно-цифровых символов.
- 7 После завершения выбора настроек выберите параметр **Готово** и следуйте инструкциям на экране, чтобы сохранить настройки и выйти из меню.

Регулировка параметров меню

Для доступа к системе меню проектора и изменения настроек проектора следуйте инструкциям из этих разделов.



» Дополнительная информация

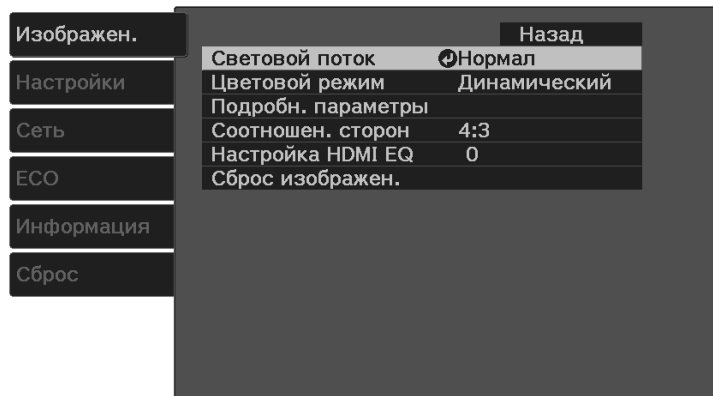

- "Использование меню проектора" [стр.85](#)
- "Использование экранной клавиатуры" [стр.86](#)
- "Настройки качества изображения - Меню Изображен" [стр.87](#)
- "Настройки функций проектора - Меню Настройки" [стр.89](#)
- "Сетевые настройки проектора – Меню "Сеть"" [стр.92](#)
- "Настройка проектора - Меню "ЕСО"" [стр.99](#)
- "Отображение информации о проекторе - Меню Информация" [стр.100](#)
- "Сброс настроек проектора – Меню «Сброс»" [стр.102](#)
- "Копирование меню Настройки на все проекторы (пакетная настройка)" [стр.103](#)

Для регулировки настроек, контролирующих работу проектора, можно воспользоваться меню проектора. Меню отображается на экране проектора.

- 1** Нажмите кнопку  на пульте дистанционного управления. Появляется экран меню, отображающий параметры меню **Изображен.**





- 2** Для перемещения по меню, приведенному в левой части экрана, нажимайте кнопку  со стрелкой «вверх» или «вниз». Параметры для каждого меню отображаются в правой части экрана.
- 3** Для изменения параметров в отображаемом меню нажмите кнопку [Enter].
- 4** Для перемещения по параметрам нажимайте кнопки  со стрелками «вверх» или «вниз».
- 5** Измените параметр с помощью кнопок, приведенных в нижней части экрана меню.

- 6** Для возврата значений всех параметров меню к стандартным значениям выберите пункт **Сброс**.
- 7** После завершения изменений параметров меню нажмите кнопку .
- 8** Для выхода из меню нажмите кнопку  или .

Экранную клавиатуру можно использовать для ввода букв и цифр.

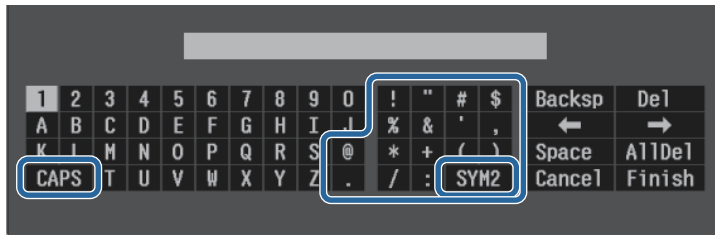
- 1 Кнопками со стрелками на пульте ДУ выделите цифру или символ, который нужно ввести, и нажмите кнопку [Enter].



 При каждом нажатии клавиши **CAPS** изменяется регистр символа с заглавного на строчный. При каждом нажатии клавиши **SYM1/2** символы, заключенные в рамку, меняются.

- 2 После ввода текста нажмите клавишу **Finish** на клавиатуре, чтобы подтвердить запись. Для отмены ввода текста нажмите клавишу **Cancel**.

» **Дополнительная информация**

- "Доступный текст для ввода с помощью экранной клавиатуры" [стр.86](#)
- "Контролирование сетевого проектора с помощью веб-браузера" [стр.77](#)

Доступный текст для ввода с помощью экранной клавиатуры

Используя экранную клавиатуру, можно ввести следующий текст.

Тип текста	Детали
Буквы	ABCDEFGHIJKLMNOPQRSTUVWXYZ abcdefghijklmnopqrstuvwxyz
Символы	!"#\$%&'()*+,-./:;<=>?@[\] ^_`{ }~

Тип текста	Детали
Числа	0123456789

Параметры меню **Изображен** позволяют регулировать качество изображения для источника входного сигнала, который в данный момент используется.

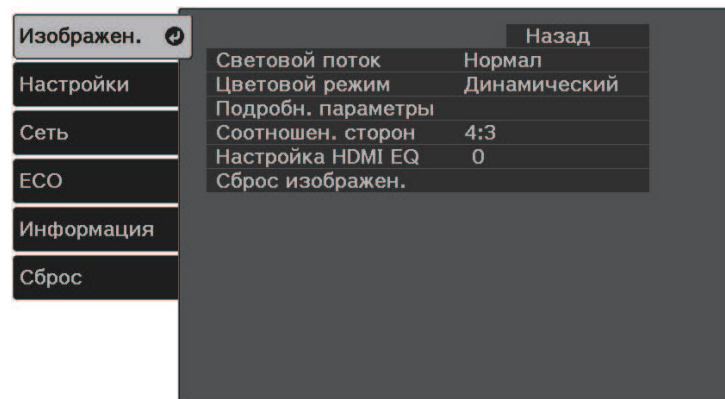

Настройка	Параметры	Описание
Световой поток	Нормал Низкий (Eco)	Коррекция яркости источника света.
Цветовой режим	Список имеющихся цветовых режимов	Регулировка четкости цветов изображения для разных типов изображений и условий эксплуатации.
Подробн. параметры	Яркость	Осветление или затемнение всего изображения. Яркость: осветление или затемнение всего изображения. Контраст: регулировка отличия светлых и темных участков изображения. Адапт. гамма сцены: регулировка цветового тона в зависимости от сцены и достижение более яркого изображения. Для улучшения контраста выберите большее значение.

Настройка	Параметры	Описание
	Цвет	Регулировка интенсивности цветов изображения. Насыщен. цвета: регулировка интенсивности цвета изображения. Оттенок: регулировка баланса зеленых и пурпурных тонов изображения. Баланс белого: Цвет. температ. установка цветовой температуры в зависимости от выбранного цветового режима. При увеличении значений в изображении усиливается синий оттенок, а при уменьшении значений усиливается красный оттенок. Пользовател-ий: регулировка отдельных компонентов R (красный), G (зеленый) и B (синий) для смещения и усиления.
	Резкость	Регулировка резкости или мягкости деталей изображения.
Соотношен. сторон	См. список имеющихся форматов изображений.	Установка формата изображения (соотношения ширины к высоте) для источника входного сигнала.
Настройка HDMI EQ	—	Регулировка уровня входного сигнала HDMI в зависимости от устройств, подключенных к порту HDMI. Если изображение проецируется со значительными искажениями, измените значение параметра. Если при использовании портативного устройства потокового видео изображение не отображается, выберите 1 .

Настройка	Параметры	Описание
Сброс изображен.	—	Сброс всех значений настройки в меню Изображен. для выбранного цветового режима на стандартные значения. Значения регулировок для следующих пунктов не сбрасываются: <ul style="list-style-type: none">• Настройка HDMI EQ



Параметр **Яркость** не влияет на яркость лампы. Для изменения режима яркости лампы воспользуйтесь параметром **Световой поток**.

» Дополнительная информация

- "Доступные цветовые режимы" [стр.50](#)
- "Доступные форматы изображения" [стр.48](#)

Параметры меню **Настройки** позволяют модифицировать разные функции проектора.

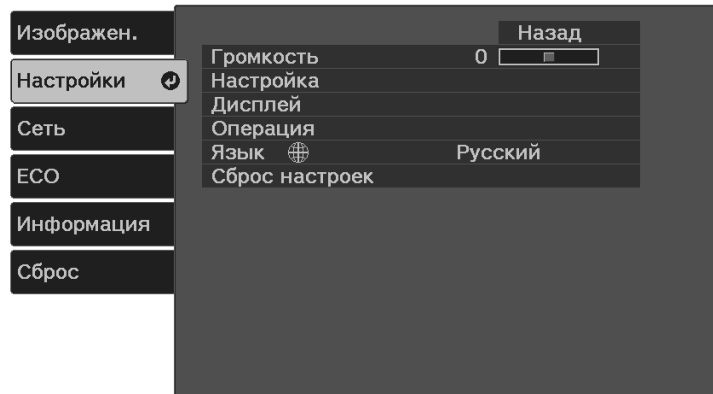

Настройка	Параметры	Описание
	Шаблон	<p>Выбор различных вариантов отображения шаблона.</p> <div style="border: 1px solid black; background-color: #ffffcc; padding: 5px; margin: 10px 0;"> <p>Внимание Если шаблон остается на экране в течение длительного времени, на проецируемых изображениях может оставаться остаточное изображение.</p> </div> <p>Экран шаблонов: позволяет отобразить выбранный тип шаблона на экране для содействия презентации.</p> <p>Тип шаблона: можно выбрать узоры с 1 по 4 или Пользов. Шаблон. Узоры с 1 по 4 отображают шаблоны, предварительно записанные в проекторе, например прямые линии или сетка.</p> <p>Пользов. Шаблон: записывает проецируемый экран и сохраняет его как шаблон для отображения.</p> <p>Тестовый шаблон: отображение тестового шаблона для помощи при фокусировке и масштабировании изображения и корректировке формы изображения (нажмите кнопку , чтобы отменить отображение шаблона).</p>

Настройка	Параметры	Описание
Громкость	-	Регулировка громкости системы динамиков проектора.
Настройка	Корр-ия трапеции	<p>Гор/вер.искаж.: выберите для ручной корректировки искажений по горизонтали и вертикали.</p> <p>Quick Corner: выберите для коррекции формы изображения и выравнивания с помощью экранного меню.</p>
	Масштабирование	Служит для регулировки размера изображения.
	Сдвиг изображения	<p>Смещение позиции изображен. по горизонтали и по вертикали.</p> <p>Эта функция недоступна, если для параметра Масштабирование установлено значение для самого широкого изображения.</p>
	Проецирование	Выбор способа размещения проектора по отношению к экрану для правильной ориентации изображения.

Настройка	Параметры	Описание
	Экран	<p>Тип экрана: установка формата изображения так, чтобы изображение соответствовало области проецирования.</p> <p>Эта настройка недоступна при использовании одного из следующих источников входного сигнала:</p> <ul style="list-style-type: none"> • USB • USB Display • LAN <p>Положение экрана: смещение позиции изображен. по горизонтали и по вертикали.</p> <p>Эта функция недоступна при установке значения 16:10 в пункте Тип экрана.</p>
Дисплей	Авт.Отобр.Глав.эк р.	Выберите, нужно ли отображать главный экран автоматически при отсутствии входного сигнала в момент включения проектора.
	Сообщение	Если значение Вкл. , то на проецируемом изображении отображаются такие сообщения, как название цветового режима, формат изображения или предупреждение о высокой температуре. Установите этот параметр в значение Выкл. , если отображать сообщения не требуется.
	Фон	Установка цвета экрана или логотипа для отображения при отсутствии сигнала.
	Экран загрузки	Установите значение Вкл. для отображения Логотип пользователя при запуске проектора.
	Логотип пользов.	Создание экрана, отображаемого проектором для идентификации себя и улучшения безопасности.

Настройка	Параметры	Описание	
	Отключение A/V	Настройка цвета экрана или логотипа для отображения при включении функции «Отключение A/V».	
Операция	Связь HDMI	<p>Подкл. устройств: выводит список устройств, подключенных к портам HDMI.</p> <p>Связь HDMI: включение или выключение функции Связь HDMI.</p> <p>Устройс. аудиовых.: выбор вывода звука с внутренних громкоговорителей или с подключенной аудио-видео системы.</p> <p>Вкл. Подключение: действие при включении проектора или связанного устройства.</p> <ul style="list-style-type: none"> • Двунаправл.: автоматическое включение подсоединенного устройства при включении проектора, и наоборот. • Устр. -> PJ: автоматическое включение проектора при включении подключенного устройства. • PJ -> Устр.: автоматическое включение подключенного устройства при включении проектора. <p>Выкл. Подключение: действие при выключении подсоединенного устройства при отключении проектора.</p>	
		Спящий режим	Автоматическое выключение проектора после истечения времени неактивности (если Вкл.).
		Время спящего реж.	Настройка времени включения Спящий режим.

Настройка	Параметры	Описание
	Таймер откл. A/V	Автоматическое отключение проектора через 30 минут после активации функции A/V Mute (если Вкл.).
	Режим ожидания	Установите значение Связь вкл. , чтобы контролировать проектор по сети, когда он находится в режиме ожидания.
	Direct Power On	Позволяет включать проектор при вставке вилки в розетку без нажатия кнопки питания.
	Автовкл. питания	Установка источника сигнала изображения, при подаче которого проецирование будет начинаться автоматически. Если проектор обнаружит подачу входного сигнала от выбранного источника изображения, проецирование начнется автоматически в режиме ожидания. Для этой функции доступны следующие источники изображения: <ul style="list-style-type: none"> • HDMI • USB Display
	Высотный режим	Регулировка рабочей температуры проектора на высоте более 1500 м над уровнем моря.
	Автопоиск источн.	Установите на Вкл. для автоматического обнаружения входного сигнала и проецирования изображений там, где входной сигнал отсутствует.
	Индикаторы	Установите на Выкл. , чтобы выключить индикаторы на проекторе, кроме ошибок и предупреждений.

Настройка	Параметры	Описание
	Дополнительно	Место сохр.журн.: Установка места для сохранения файлов журналов регистрации ошибок и операций. Диапаз.пакет.наст.: выберите Все , чтобы скопировать все настройки меню проектора с помощью функции «Пакетная настройка». Выберите Ограниченный , если не нужно копировать следующие настройки: <ul style="list-style-type: none"> • Настройки Защита паролем • Настройки меню Сеть
Язык	Имеются разные языки	Выбор языка для меню проектора и сообщений.
Сброс	—	Сброс всех регулируемых значений параметров меню Настройки до стандартных значений, за исключением: <ul style="list-style-type: none"> • Масштабирование • Сдвиг изображения • Проецирование • Экран • Устройс. аудиовых. • Вкл. Подключение • Выкл. Подключение • Режим ожидания • Высотный режим • Автопоиск источн. • Язык



Если для параметра **Защита логотипа** установлено значение **Вкл.** на экране **Защита паролем**, невозможно изменить настройки, касающиеся отображения логотипа пользователя (**Фон, Экран загрузки, Отключение A/V** в меню **Дисплей**). Сначала задайте для параметра **Защита логотипа** значение **Выкл.**

Параметры меню **Сеть** позволяют просматривать информацию о сети и настраивать проектор для управления по сети.

Когда для параметра **Защита сети** задано значение **Вкл.** на экране **Защита паролем**, настройки сети можно менять. Сначала задайте для параметра **Защита сети** значение **Выкл.**

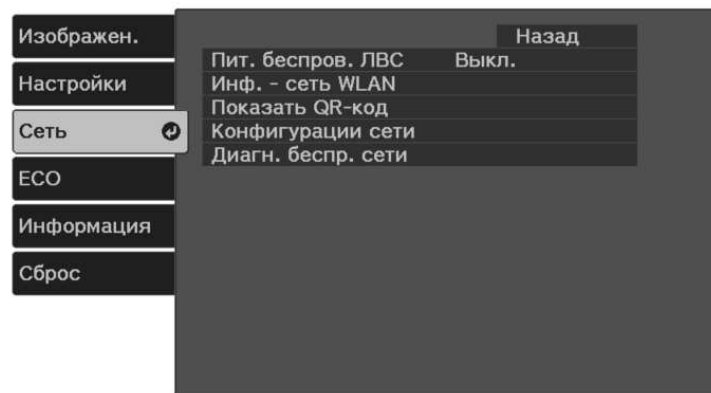

Настройка	Параметры	Описание
Пит. беспров. ЛВС	Вкл. Выкл.	Конфигурирование настроек беспроводной локальной сети. Выберите Вкл. для защиты изображений через беспроводную ЛВС. Если нужно подключаться через беспроводную сеть, то установите значение Выкл. для предотвращения несанкционированного доступа.

Настройка	Параметры	Описание
Инф. - сеть WLAN	Режим соединения Система WLAN Уровень антенны Имя проектора SSID DHCP Адрес IP Маска подсети Адрес шлюза MAC-адрес Региональный код IPv6	Отображение состояния и подробных сведений о беспроводной сети. Доступно, когда параметр Пит. беспров. ЛВС установлен на Вкл.
Показать QR-код	—	Отображение QR-кода для подключения к устройствам iOS или Android с помощью приложения Epson iProjection.
Конфигурации сети	Доступ к дополнительному меню сети	Конфигурирование настроек сети.



После присоединения проектора к сети можно выбрать настройки проектора и управлять проецированием с помощью совместимого веб-браузера. Он позволяет получить дистанционный доступ к проектору.

» Дополнительная информация

- "Меню Сеть – Меню Основные" [стр.93](#)
- "Меню "Сеть" – меню "Беспроводная ЛВС"" [стр.93](#)
- "Меню Сеть – Меню Уведомл" [стр.95](#)
- "Меню Сеть – Меню Другое" [стр.96](#)
- "Меню Сеть – Меню Сброс" [стр.97](#)
- "Меню «Сеть» – Меню «Готово»" [стр.98](#)
- "Выбор типов защиты паролем" [стр.72](#)

Меню Сеть – Меню Основные

Параметры меню **Основные** позволяют выбирать основные настройки сети.

☛ **Сеть > Конфигурации сети > Основные**

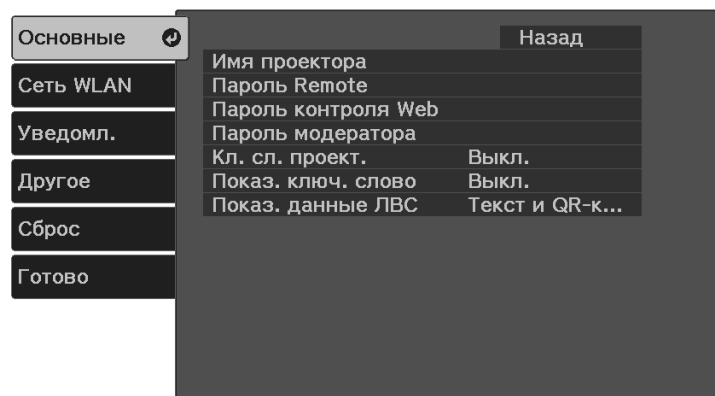

Настройка	Параметры	Описание
Имя проектора	До 16 буквенно-цифровых символов (не используйте " * + , / : ; < = > ? [\] ` пробелы)	Ввод имени для идентификации проектора в сети.
Пароль Remote	До 32 буквенно-цифровых символов (не используйте * : пробелы)	Ввод пароля для доступа к проектору через веб-браузер. (Имя пользователя: EPSONREMOTE ; в качестве пароля по умолчанию используется серийный номер проектора.)
Пароль контроля Web	До 32 буквенно-цифровых символов (не используйте * : пробелы)	Ввод пароля для доступа к проектору через веб-браузер. (Имя пользователя: EPSONWEB ; в качестве пароля по умолчанию используется серийный номер проектора.)

Настройка	Параметры	Описание
Пароль модератора	Номер из 4 цифр	Введите пароль для доступа к проектору в качестве модератора с помощью Epson iProjection. (По умолчанию пароль отсутствует.)
Кл. сл. проект.	Вкл. Выкл.	Если значение Вкл. , то можно включить защитный пароль для предотвращения доступа к проектору других лиц, не находящихся в помещении с проектором. Для доступа к проектору и совместного доступа к текущему экрану необходимо ввести отображаемое случайное ключевое слово с компьютера, используя программу Epson iProjection.
Показ. ключ. слово	Вкл. Выкл.	Установите Вкл. для отображения ключевого слова проектора на проецируемом изображении при доступе к проектору с помощью приложения Epson iProjection. Доступно, если для параметра Ключевое слово проектора установлено значение Вкл.
Показ. данные ЛВС	Текст и QR-код Текст	Настройка формата отображения для информации о сети проектора. Считывая QR-код с помощью Epson iProjection, через сеть можно подключить мобильное устройство к проектору. По умолчанию установлено значение Текст и QR-код .

Меню "Сеть" – меню "Беспроводная ЛВС"

Параметры меню **Беспроводная ЛВС** позволяют настроить беспроводную ЛВС.

☛ Сеть > Конфигурации сети > Сеть WLAN

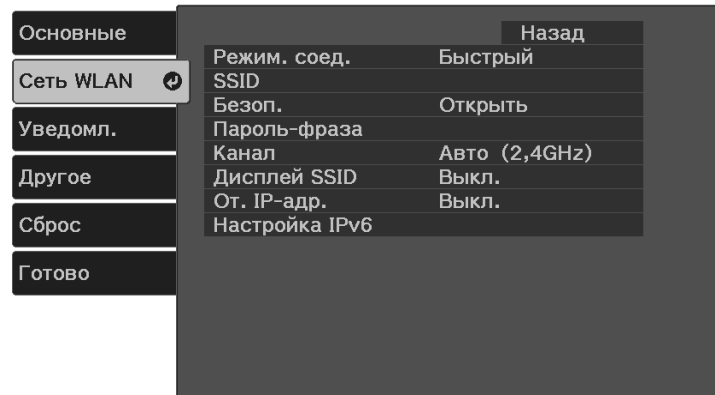

Настройка	Параметры	Описание
Режим соединения	Быстрый	Быстрый: обеспечивает подключение к нескольким смартфонам, планшетам или компьютерам непосредственно по беспроводному каналу связи. При выборе режима подключения Быстрый проектор выполняет функции удобной точки доступа. (Рекомендуется ограничить количество устройств до шести или меньше, чтобы не ухудшать качество проецирования.)
	Расширенный	Расширенный: обеспечивает соединение с несколькими смартфонами, планшетами или ПК через точку доступа беспроводной сети.

Настройка	Параметры	Описание
Поиск точки доступа	Поиск вида	Поиск имеющихся точек доступа к беспроводной сети в режиме соединения Расширенный. В зависимости от настроек точки доступа они могут не отображаться в списке.
SSID	До 32 буквенно-цифровых символов	Настройка SSID (названия сети) системы беспроводной локальной сети, к которой подключен проектор.
Безопасность	Открыть	Выбор типа защиты, используемой для беспроводной сети. Когда настраивается защита, следуйте инструкциям администратора сети, к которой нужно присоединиться. Защита не настроена.
	WPA2-PSK	Обмен данными происходит с использованием настроек безопасности WPA2. Для шифрования используется способ AES. При установке соединения от компьютера к проектору введите значение, установленное в пароле-фразе.
	WPA3-PSK	Обмен данными происходит с использованием настроек безопасности WPA3. Для шифрования используется способ AES. При установке соединения от компьютера к проектору введите значение, установленное в пароле-фразе.
	WPA2/WPA3-PSK	Подключение в индивидуальном режиме WPA2/WPA3. Метод шифрования выбирается автоматически в соответствии с настройками точки доступа. Установите такую же пароль-фразу, как и на точке доступа.

Настройка	Параметры	Описание
Пароль-фраза	Разные пароли-фразы длиной от 8 до 32 символов (при вводе в браузере: различных парольные фразы от 8 до 63 символов)	Для типа защиты WPA2-PSK , WPA3-PSK и WPA2/WPA3-PSK выбираются общие пароли-фразы, используемые в сети. После ввода пароля-фразы и нажатия кнопки [Enter] значение будет установлено и отображено в виде звездочек (*). Для обеспечения защиты рекомендуется периодически изменять пароль-фразу. При инициализации параметров сети будет восстановлена начальная идентификационная фраза.
Канал	Есть несколько каналов	В режиме соединения Быстрый выберите полосу частот (канал), используемую беспроводной локальной сетью.
Настройки IP	DHCP Адрес IP Маска подсети Адрес шлюза	DHCP : задайте значение Вкл. , если сеть назначает адреса автоматически. Задайте значение Выкл. , чтобы ввести значения параметров Адрес IP , Маска подсети и Адрес шлюза вручную, используя числа от 0 до 255 для каждого поля адреса. Не используйте эти адреса: 0.0.0.0, 127.x.x.x, 192.0.2.x или с 224.0.0.0 по 255.255.255.255 (где x это число от 0 до 255) для IP-адреса, 255.255.255.255 или с 0.0.0.0 по 254.255.255.255 для маски подсети, и 0.0.0.0, 127.x.x.x или с 224.0.0.0 по 255.255.255.255 для адреса шлюза.
Дисплей SSID	Вкл. Выкл.	Выбор отображения (или нет) SSID на экране ожидания сети и главном экране.
От. IP-адр.	Вкл. Выкл.	Выбор отображения (или нет) IP-адреса на экране ожидания сети и главном экране.

Настройка	Параметры	Описание
Настройка IPv6		Определите настройки IPv6, если необходимо подключить проектор к сети по протоколу IPv6:
	IPv6	IPv6 : установите значение Вкл. , если необходимо подключить проектор к сети по протоколу IPv6. Поддержка IPv6 предназначена для мониторинга и управления проектором по сети с помощью Epson Web Control.
	Автонастройка	Автонастройка : задайте значение Вкл. для автоматического назначения адресов в соответствии с объявлением маршрутизатора.
	Использ. врем. адрес	Использ. врем. адрес : установите значение Вкл. , если необходимо использовать временный адрес IPv6.

Меню Сеть – Меню Уведомл

Параметры меню **Уведомл.** позволяют получать уведомления по эл. почте, если с проектором возникают проблемы или имеются предупреждения.

☛ Сеть > Конфигурации сети > Уведомл.

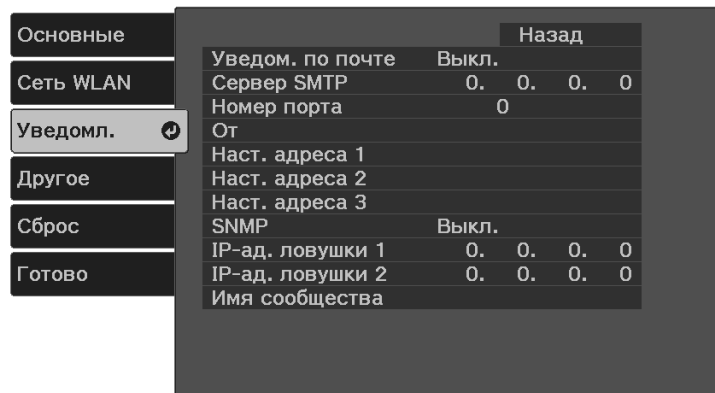

Настройка	Параметры	Описание
SNMP	Вкл. Выкл.	Установите значение Вкл. , чтобы можно было контролировать проектор по протоколу SNMP. Для наблюдения за проектором необходимо установить программу-менеджер SNMP. SNMP должен управляться администратором сети.
IP-ад. ловушки 1 IP-ад. ловушки 2	Адрес IP	Введите не более двух IP-адресов для получения уведомлений по SNMP. Используйте числа от 0 до 255 для каждого поля адреса. Не используйте эти адреса: 127.x.x.x или 224.0.0.0 через 255.255.255.255 (где x это число от 0 до 255).
Имя сообщества	До 32 буквенно-цифровых символов (пробелы и другие символы, кроме @, не допускаются)	Установите имя сообщества SNMP.

Настройка	Параметры	Описание
Уведом. по почте	Вкл. Выкл.	Установите на Вкл. , чтобы сообщения об ошибках и предупреждения проектора отправлялись на заранее заданные адреса электронной почты.
Сервер SMTP	Адрес IP	Ввод IP-адреса для сервера SMTP проектора с помощью чисел от 0 до 255 для каждого поля адреса.
Номер порта	От 0 до 65 535 (по умолчанию 25)	Выбор номера для порта сервера SMTP.
От	До 32 буквенно-цифровых символов	Ввод адреса эл. почты отправителя.
Наст. адреса 1 Наст. адреса 2 Наст. адреса 3	До 64 буквенно-цифровых символов от веб-браузера (не используйте " () , ; < > [\] и пробелы)	Ввод адреса эл. почты, а затем выбор предупреждений, которые нужно получать. Повторите действия для макс. трех адресов.

Меню Сеть – Меню Другое

Настройки меню **Другое** позволяют выбирать другие параметры сети.

☛ Сеть > Конфигурации сети > Другое

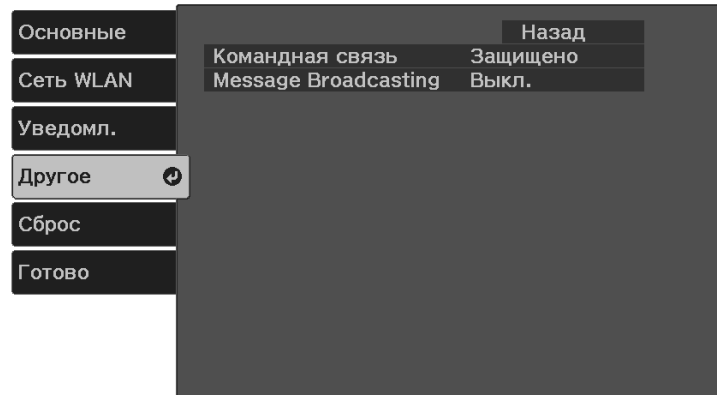

Настройка	Параметры	Описание
Message Broadcasting	Вкл. Выкл.	Задайте значение Вкл. , чтобы получать сообщения от программы Epson Projector Management. Дополнительные сведения см. в <i>Руководство по эксплуатации Epson Projector Management</i> .

Меню Сеть – Меню Сброс

Параметры меню **Сброс** позволяют сбрасывать все настройки сети.

☛ Сеть > Конфигурации сети > Сброс

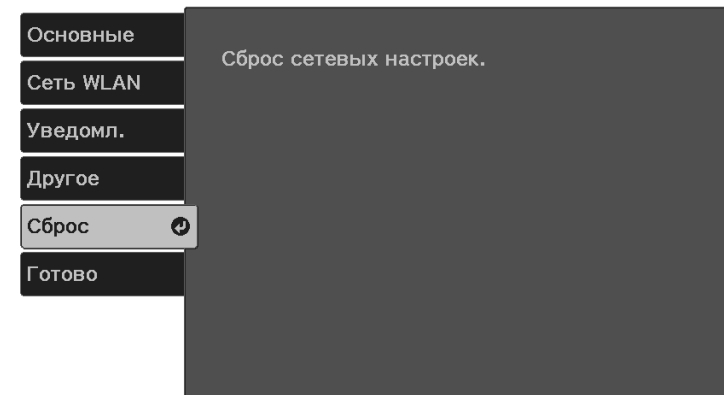

Настройка	Параметры	Описание
Командная связь	Защищено Совместимо	Выбор метода аутентификации для командной связи. Установите Защищено при выполнении системной аутентификации с помощью функции Пароль контроля Web . Необходимо установить программу Epson Projector Management последней версии. Установите Совместимо при выполнении простой текстовой аутентификации с помощью функции Monitor: Пароль (длиной до 16 буквенно-цифровых символов). Выберите Совместимо во время мониторинга проекторов с помощью переключателя и системного контроллера или с использованием программы Epson Projector Management 5.30 или более ранней версии.

Настройка	Параметры	Описание
Сброс сетевых настроек.	—	Производит сброс всех параметров сети.

Меню «Сеть» – Меню «Готово»

После завершения сетевых настроек выберите параметр **Готово** и следуйте инструкциям на экране, чтобы сохранить настройки.

☛ Сеть > Конфигурации сети > Готово

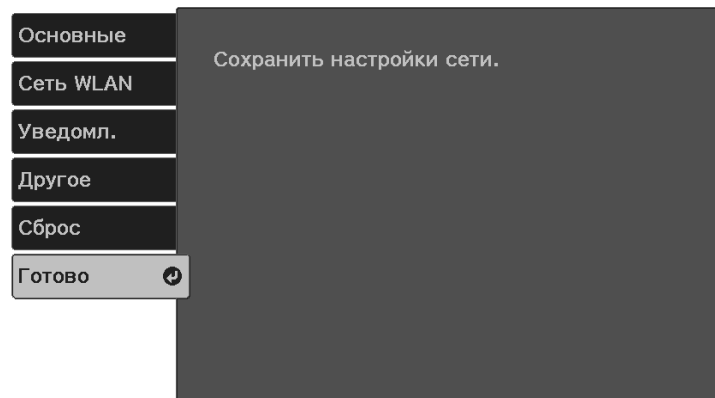

Настройка	Параметры	Описание
Сохранить настройки сети.	—	Сохранение параметров сети. Нажмите [Enter] для сохранения параметров сети.

Параметры меню **ЕСО** позволяют настраивать функции проектора, экономящие энергопотребление.

При выборе настройки экономии энергии рядом с пунктом меню появляется пиктограмма листа.

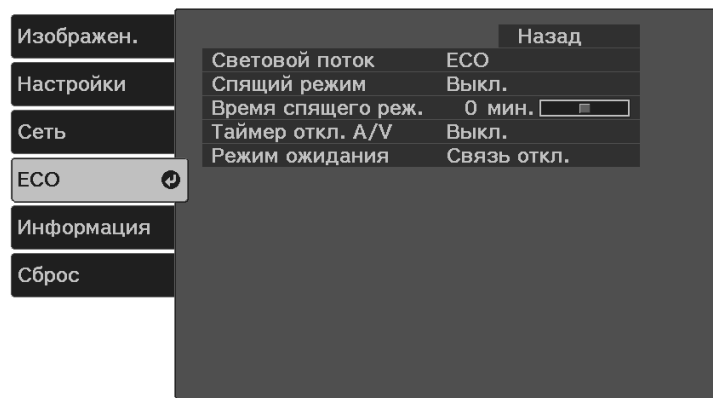

Настройка	Параметры	Описание
Таймер откл. A/V	Вкл. Выкл.	Автоматическое отключение проектора через 30 минут после активации функции A/V Mute (если Вкл.).
Режим ожидания	Связь вкл. Связь откл.	Значение Связь вкл. указывает на то, что проектор можно контролировать по сети, когда он находится в режиме ожидания. Включите это значение, чтобы обеспечить выполнение следующих операций, когда проектор находится в режиме ожидания: <ul style="list-style-type: none"> • Контроль проектора и управление им по сети



- Если настройка **Таймер откл. A/V** включена, лампа потребляет меньше энергии при активной функции **Отключение A/V**.

Настройка	Параметры	Описание
Световой поток	Нормал Низкий (Есо)	Выбор режима яркости лампы проектора. Невозможно выбирать настройки при использовании проектора на большой высоте над уровнем моря или в местах с высокой температурой. Нормал: настройка максимальной яркости лампы. Низкий (Есо): уменьшение яркости лампы и шума от вентилятора и экономия электроэнергии и продление срока службы лампы.
Спящий режим	Вкл. Выкл.	Автоматическое выключение проектора после истечения времени неактивности (если Вкл.).
Время спящего реж.	От 1 до 30 минут	Настройка времени включения спящего режима.

Информацию о проекторе и его версии можно увидеть в меню **Информация**. Однако, в этом меню настройки изменить нельзя.

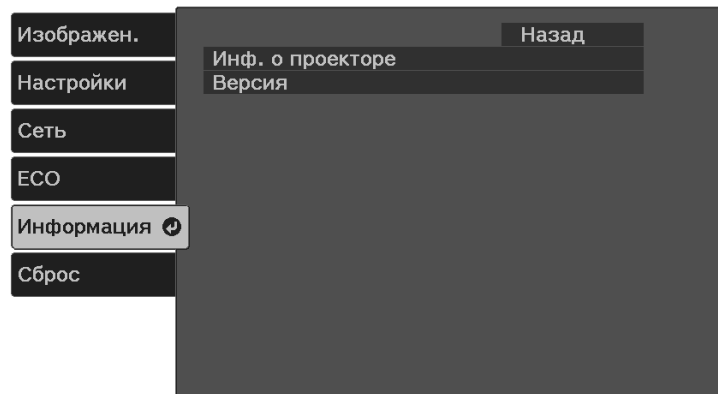

Меню Информация – Меню Инф. о проекторе

Информацию о проекторе и источниках входного сигнала можно увидеть в подменю **Инф. о проекторе** меню проектора **Информация**.

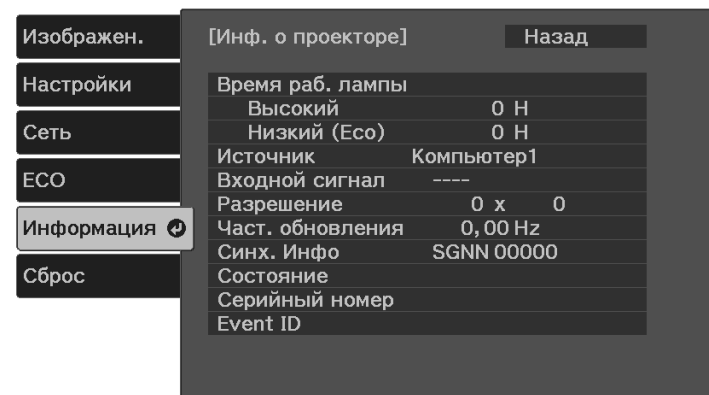

Пункт информации	Описание
Инф. о проекторе	Отображение информации о проекторе.
Версия	Отображение версии микропрограммы проектора.

Пункт информации	Описание
Время раб. лампы	Отображение времени работы лампы в часах (Н) в режиме Высокий и Низкий (Есо) .
Источник	Отображение названия порта, к которому присоединен текущий источник входного сигнала.
Входной сигнал	Отображение настройки входного сигнала от текущего источника.
Разрешение	Отображение разрешения текущего источника входного сигнала.
Част. обновления	Отображение частоты обновления текущего источника входного сигнала.
Синх. Инфо	Отображение информации, которая может понадобиться обслуживающему персоналу.
Состояние	Отображение информации о проблемах с проектором, которая может понадобиться обслуживающему персоналу.
Серийный номер	Отображение серийного номера проектора.

» Дополнительная информация

- "Меню Информация – Меню Инф. о проекторе" [стр.100](#)

Пункт информации	Описание
Event ID	Отображение Event ID, которое касается проблемы с сетью. См. перечень кодов Event ID.

» Дополнительная информация

- "Список кодов Event ID" [стр.101](#)

Список кодов Event ID

Если невозможно решить проблему, обратитесь за технической поддержкой к администратору сети или в компанию Epson.

Event ID	Причина и решение
0432 0435	Программное обеспечение сети не запустилось. Выключите и снова включите проектор.
0433	Невозможно отобразить прозрачные изображения. Перезапустите программное обеспечение сети.
0434 0481 0482 0485	Нестабильная связь с сетью. Проверьте состояние связи с сетью, подождите немного, и снова попробуйте соединиться с сетью.
0483 04FE	Неожиданное прекращение работы программного обеспечения. Проверьте состояние связи с сетью, затем выключите и снова включите проектор.
0484	Нет связи с компьютером. Перезапустите программное обеспечение сети.
0479 04FF	Возникла ошибка в системе проектора. Выключите и снова включите проектор.
0891	Не удастся найти точку доступа с таким же SSID. Установите для компьютера, точки доступа и проектора одинаковые SSID.
0892	Не совпадает тип проверки подлинности WPA/WPA2/WPA3. Убедитесь в правильности настроек безопасности беспроводной сети.

Event ID	Причина и решение
0893	Не совпадает тип шифрования TKIP/AES. Убедитесь в правильности настроек безопасности беспроводной сети.
0894	Нет соединения с неразрешенной точкой доступа. Свяжитесь с администратором сети.
0895	Потеря связи с подключенным устройством. Проверьте состояние подключения устройства.
0898	Не удалось получить DHCP. Убедитесь, что сервер DHCP работает правильно. Если DHCP не используется, установите для параметра DHCP значение Выкл. в меню проектора Сеть .
0899	Другие ошибки связи.

Большинство настроек проектора можно сбросить до значений по умолчанию с помощью параметра **Сбросить все** в меню **Сброс**.

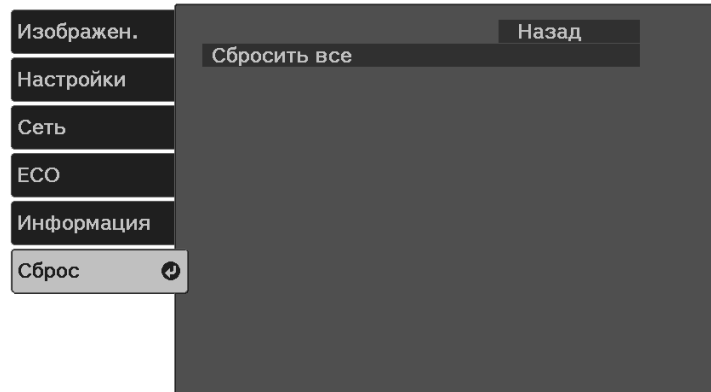

Настройка	Параметры	Описание
Сбросить все	—	Сброс большинства настроек проектора до значений по умолчанию.

При активации параметра **Сбросить все** не сбрасываются следующие настройки:

- Масштабирование
- Сдвиг изображения
- Язык
- Пункты меню Сеть

После выбора настроек меню проектора для одного проектора можно использовать следующие методы для копирования настроек на другие проекторы такой же модели.

- С использованием флеш-накопителя USB
- С подключением компьютера и проектора кабелем USB.

Настройки меню, указанные ниже, на другой проектор не копируются.

- Параметры **Время раб. лампы** и **Состояние** из меню **Инф. о проекторе**



- Выполните пакетную настройку перед тем, как регулировать параметры изображения, такие как коррекция трапецеидальных искажений. Кроме того, значения регулировки изображения копируются на другой проектор, а регулировки, выполненные перед пакетной настройкой, переписываются.
 - При копировании настроек меню из одного проектора на другой логотип пользователя также копируется. Не регистрируйте информацию, которую не нужно передавать на другие проекторы, например, логотип пользователя.
 - Убедитесь, что для параметра **Диапаз. пакет. наст.** установлено значение **Ограниченный**, если вы не хотите копировать следующие настройки:
 - Настройки **Защита паролем**
 - Настройки меню **Сеть** (кроме меню **Уведомл.** и меню **Другое**)
- ☛ **Настройки > Операция > Дополнительно > Диапаз. пакет. наст.**

⚠ Предостережение

Компания Epson не несет ответственности за ошибки пакетной настройки и связанные с ними расходы на ремонт вследствие сбоя питания, ошибок связи или других проблем, вызвавших такие ошибки.

» Дополнительная информация



- "Настройки передачи с флеш-накопителя USB" [стр.103](#)
- "Настройки передачи от компьютера" [стр.104](#)

Настройки передачи с флеш-накопителя USB

Настройки меню можно скопировать с одного проектора на другой той же модели с помощью флеш-накопителя USB.



Флеш-накопитель USB должен иметь формат FAT и не должен иметь защиты. Перед использованием накопителя для пакетной настройки удалите с него все файлы, иначе настройки могут сохраниться неправильно.

- 1** Отсоедините шнур питания проектора и проверьте, чтобы все индикаторы проектора были выключены.
- 2** Присоедините пустой флеш-накопитель USB к порту проектора USB-A.
- 3** Удерживая нажатой кнопку  на пульте ДУ, подключите шнур питания к проектору.
- 4** Когда все индикаторы проектора загорятся, отпустите кнопку . Индикаторы начинают мигать, и файл пакетной настройки записывается на флеш-накопитель USB. После окончания записи проектор выключается.



⚠ Предостережение

Во время записи файла не отсоединяйте шнур питания и не вынимайте флеш-накопитель USB из проектора. В случае отсоединения шнура питания или извлечения флеш-накопителя USB проектор может не запуститься правильно.

- 5** Извлеките флеш-накопитель USB.



Имя файла пакетной настройки PJCONFDATA.bin. Если необходимо изменить имя файла, введите текст после слова PJCONFDATA, используя буквенно-цифровые символы. Если изменить слово PJCONFDATA в имени файла, проектор может неправильно распознать файл.

- 6 Отсоедините шнур питания от проектора, на который копируются настройки, и проверьте, чтобы все индикаторы проектора были выключены.
- 7 Присоедините флеш-накопитель USB с сохраненным файлом пакетной настройки к порту проектора USB-A.
- 8 Удерживая нажатой кнопку  на пульте ДУ, подключите шнур питания к проектору.
- 9 Когда все индикаторы проектора загорятся, отпустите кнопку . Когда все индикаторы начинают мигать, настройки записываются. После окончания записи проектор выключается.



Предостережение



Во время записи файла не отсоединяйте шнур питания и не вынимайте флеш-накопитель USB из проектора. В случае отсоединения шнура питания или извлечения флеш-накопителя USB проектор может не запуститься правильно.

- 10 Извлеките флеш-накопитель USB.

Настройки передачи от компьютера

Настройки меню можно скопировать с одного проектора на другой той же модели, соединив компьютер и проектор с помощью кабеля USB.

- 1 Отсоедините шнур питания проектора и проверьте, чтобы все индикаторы проектора были выключены.
 - 2 Присоедините кабель USB к порту USB компьютера и к порту проектора Service (USB Mini-B).
 - 3 Удерживая нажатой кнопку  на пульте ДУ, подключите шнур питания к проектору.
 - 4 Когда все индикаторы проектора загорятся, отпустите кнопку . Компьютер распознает проектор как съемный диск.
 - 5 Откройте пиктограмму или папку съемного диска и сохраните файл пакетной настройки на компьютер.
-
- Имя файла пакетной настройки PJCONFDATA.bin. Если необходимо изменить имя файла, введите текст после слова PJCONFDATA, используя буквенно-цифровые символы. Если изменить слово PJCONFDATA в имени файла, проектор может неправильно распознать файл.
- 6 Извлеките устройство USB (Windows) или перетащите пиктограмму съемного диска в корзину (Mac).
 - 7 Отсоедините кабель USB. Проектор выключается.
 - 8 Отсоедините шнур питания от проектора, на который копируются настройки, и проверьте, чтобы все индикаторы проектора были выключены.
 - 9 Присоедините кабель USB к порту USB компьютера и к порту проектора Service (USB Mini-B).

- 10** Удерживая нажатой кнопку  на пульте ДУ, подключите шнур питания к проектору.
- 11** Когда все индикаторы проектора загорятся, отпустите кнопку . Компьютер распознает проектор как съемный диск.
- 12** Скопируйте файл пакетной настройки (PJCONFDATA.bin), сохраненный на компьютере, в папку верхнего уровня съемного диска.

 Не копируйте на съемный диск никакие файлы или папки, кроме файла пакетной настройки.

- 13** Извлеките устройство USB (Windows) или перетащите пиктограмму съемного диска в корзину (Mac).
- 14** Отсоедините кабель USB.
Когда все индикаторы начинают мигать, настройки записываются. После окончания записи проектор выключается.

⚠ Предостережение
Во время записи файла не отсоединяйте шнур питания от проектора. В случае отсоединения шнура питания проектор может не запуститься правильно.

» **Дополнительная информация**

- "Уведомление об ошибке пакетной настройки" [стр.105](#)

Уведомление об ошибке пакетной настройки

Индикаторы проектора сообщают об ошибке, произошедшей во время пакетной настройки. Проверьте состояние индикаторов проектора и выполните действия, приведенные в таблице ниже.

Состояние индикатора	Проблема и решения
Мигание оранжевым	<p>Возможно, файл групповой настройки поврежден или флеш-накопитель или кабель USB присоединен неправильно.</p> <p>Отключите флеш-накопитель или кабель USB, отсоедините и снова присоедините шнур питания проектора и попробуйте еще раз.</p> <p>Если проблема остается, отсоедините шнур питания проектора и обратитесь за помощью в компанию Epson.</p>

Техническое обслуживание проектора

Ниже приводятся инструкции по техническому обслуживанию проектора.

» Дополнительная информация

- "Техническое обслуживание проектора" [стр.107](#)
- "Очистка объектива" [стр.108](#)
- "Очистка корпуса проектора" [стр.109](#)
- "Очистка воздушных отверстий" [стр.110](#)

Необходимо периодически чистить объектив проектора и вентиляционные отверстия, чтобы предотвратить перегрев проектора вследствие блокировки вентиляционных отверстий.

Единственной деталью, подлежащей замене, являются батарейки пульта ДУ. Если требуется замена какой-либо из этих деталей, обратитесь в компанию Epson или в сертифицированный сервисный центр Epson.

Предупреждение

Перед чисткой любой детали проектора выключите его и отсоедините шнур питания. Никогда не открывайте крышки проектора за исключением случаев, описанных в этом руководстве. Опасное электрическое напряжение в проекторе может привести к серьезной травме.

Чистите объектив проектора периодически или в случаях, когда на его поверхности имеется пыль или пятна.

- Для удаления пыли или пятен осторожно протрите объектив чистой и сухой салфеткой для очистки объектива.
- Если объектив запылен, сдуйте пыль с помощью спринцовки, а затем протрите объектив.

Предупреждение

- Перед очисткой объектива выключите проектор и отсоедините шнур питания.
- Не используйте распылители с легковоспламеняющимися газами, например пневмоочистители, для удаления пыли. Высокое тепловое излучение проектора может стать причиной пожара.

Внимание

- Не протирайте объектив сразу после выключения проектора. Это может повредить объектив.
- Не используйте для очистки объектива абразивные материалы и не подвергайте объектив ударам. В противном случае он может быть поврежден.

Перед чисткой корпуса проектора выключите его и отсоедините шнур питания.

- Для удаления пыли или грязи используйте мягкую, сухую, безворсовую ткань.
- Для удаления трудноудаляемой грязи используйте мягкую ткань, смоченную водой с мягким мылом. Не распыляйте на проектор никакие жидкости.

Внимание

Не используйте для чистки корпуса проектора воск, спирт, бензин, растворитель для краски или другие химикаты. Они могут повредить корпус. Не используйте сжатый воздух или газ, который может оставить огнеопасный осадок.

Входные/выходные отверстия для воздуха проектора необходимо очищать периодически и при наличии пыли на отверстиях, чтобы предотвратить перегрев проектора из-за заблокированной вентиляции.

- 1** Выключите проектор и отсоедините кабель питания.
- 2** Осторожно удалите пыль пылесосом или кисточкой.

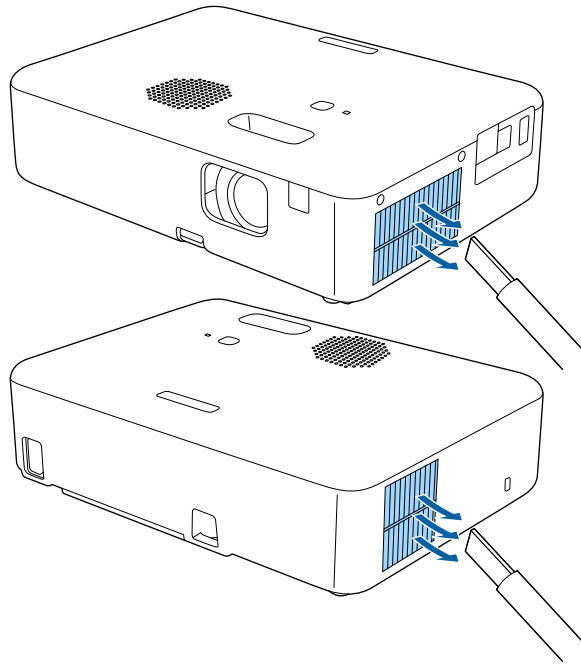

Решение проблем

Если при использовании проектора возникли проблемы, найдите решение в этих разделах.

» Дополнительная информация

- "Проблемы с проектором" [стр.112](#)
- "Состояние индикаторов проектора" [стр.113](#)
- "Использование экрана справки по проектору" [стр.115](#)
- "Устранение неполадок, связанных с включением или выключением проектора" [стр.116](#)
- "Устранение неполадок изображения" [стр.117](#)
- "Устранение неполадок со звуком" [стр.122](#)
- "Устранение неполадок в работе пульта ДУ" [стр.123](#)
- "Решение проблем с паролем" [стр.124](#)
- "Устранение неполадок параметра "Связь HDMI"" [стр.125](#)
- "Отображается сообщение «Необходимо заменить проектор.»" [стр.126](#)

Если проектор работает неправильно, выключите его, отсоедините шнур питания, затем снова присоедините его и включите проектор.

Если это не решает проблему, проверьте следующее:

- На проблему могут указывать индикаторы проектора.
- Информацию об общих проблемах может отображать справочная система проектора.
- Решения многих проблем имеются в этом руководстве.

Если ни одно из этих решений не помогает, обратитесь за технической поддержкой в компанию Epson.

Индикаторы проектора указывают на состояние проектора и сообщают о возникновении проблемы. Проверьте состояние и цвет индикаторов, а затем обратитесь к таблице за решением.



Если индикаторы отображают шаблон, не приведенный в таблице ниже, выключите проектор, отсоедините шнур питания и обратитесь за помощью в компанию Epson.

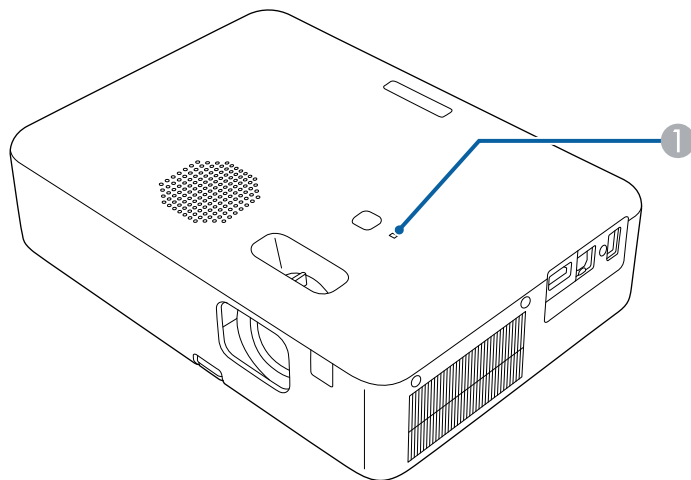

1 Индикатор Status (Состояние)

Состояние проектора

Состояние индикатора	Проблема и решения
Светится синим	Нормальная работа.
Мигает синим	<p>Прогревание, отключение или охлаждение.</p> <p>Во время прогрева подождите 30 секунд, пока не появится изображение.</p> <p>Если индикатор мигает синим, операции пульта ДУ могут быть отключены.</p>

Состояние индикатора	Проблема и решения
Выкл.	<p>Проектор в режиме ожидания.</p> <p>При нажатии кнопки питания начинается проецирование.</p>
Светится оранжевым	<p>Проектор перегрелся и выключился. Оставьте его выключенным на 5 минут для охлаждения.</p> <ul style="list-style-type: none"> Убедитесь, что вентиляционные отверстия не забиты и не перекрыты находящимися рядом предметами. Убедитесь, что температура в помещении не слишком высокая. Если проблема остается, отсоедините шнур питания проектора и обратитесь за помощью в компанию Epson. <p>Низкий воздушный поток через воздушный фильтр.</p> <ul style="list-style-type: none"> Убедитесь, что вентиляционные отверстия не забиты и не перекрыты находящимися рядом предметами. Убедитесь, что температура в помещении не слишком высокая. Если проблема остается, отсоедините шнур питания проектора и обратитесь за помощью в компанию Epson. <p>Низкий воздушный поток через проектор.</p> <ul style="list-style-type: none"> Убедитесь, что вентиляционные отверстия не забиты и не перекрыты находящимися рядом предметами. Убедитесь, что температура в помещении не слишком высокая. Если проблема остается, отсоедините шнур питания проектора и обратитесь за помощью в компанию Epson.
Мигание оранжевым	<p>Проблема с лампой.</p> <p>Выключите проектор, отсоедините шнур питания и обратитесь за помощью в компанию Epson.</p>

Состояние индикатора	Проблема и решения
	Проблема с вентилятором или датчиком. Выключите проектор, отсоедините шнур питания и обратитесь за помощью в компанию Epson.
	Внутренняя ошибка проектора. Выключите проектор, отсоедините шнур питания и обратитесь за помощью в компанию Epson.
	Ошибка питания (балласт). Выключите проектор, отсоедините шнур питания и обратитесь за помощью в компанию Epson.

Информацию, помогающую решить общие проблемы, можно отобразить с помощью справочной системы проектора.

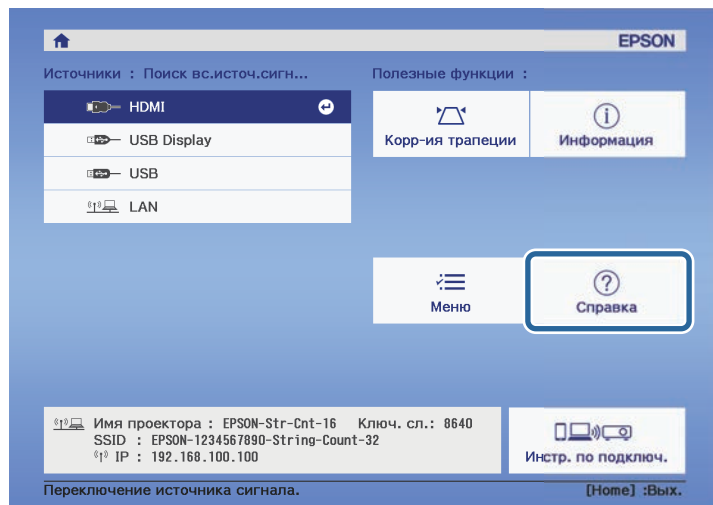

- 1 Включите проектор.
- 2 Нажмите кнопку  на пульте дистанционного управления.
- 3 Выберите пункт **Справка** на главном экране.

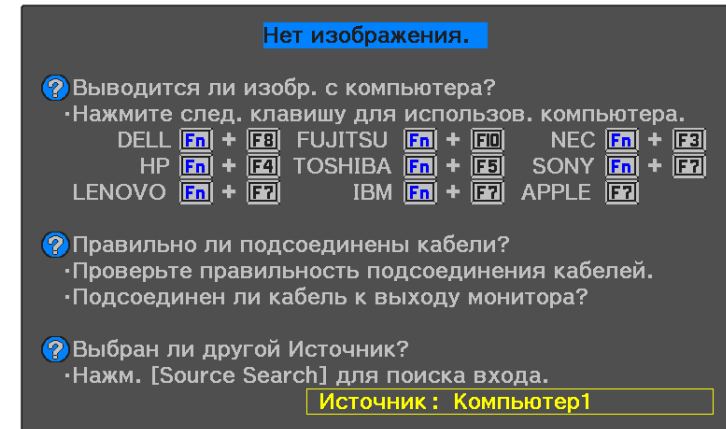

Откроется меню справки.

- 4 Используйте кнопки со стрелками вверх и вниз, чтобы выделить подсветкой проблему, которую нужно решить.



- 5 Нажмите кнопку [Enter], чтобы посмотреть решение.
- 6 После этого выполните одно из следующих действий.
 - Для выбора другой проблемы нажмите .
 - Для выхода из справочной системы нажмите .

Если проектор не включается после нажатия кнопки питания или неожиданно выключается, выполните приведенные в этих разделах действия.

» Дополнительная информация

- "Устранение неполадок, связанных с питанием проектора" [стр.116](#)
- "Устранение неполадок, связанных с отключением проектора" [стр.116](#)

Устранение неполадок, связанных с питанием проектора

Если проектор не включается после нажатия кнопки питания, выполните следующие действия для устранения неполадки.

- 1** Проверьте следующие пункты.
 - Если используется пульт ДУ, проверьте его батарейки.
 - Убедитесь в надежности подключения шнура питания к проектору и рабочей электрической розетке.
- 2** Отсоедините шнур и обратитесь за помощью в компанию Epson.

» Дополнительная информация

- "Лампа проектора не включается" [стр.116](#)

Лампа проектора не включается

Если лампа проектора не включается при нажатии кнопки питания, возможно, лампа сломана.

Предупреждение

- Не раскачивайте и не наклоняйте проектор. Осколки стекла могут выпасть и привести к травме.
- Если осколки попали в глаза или в рот, немедленно обратитесь к врачу.

Устранение неполадок, связанных с отключением проектора

Если проектор внезапно выключается, выполните следующие действия для устранения неполадки.

- 1** Проекторы могут переходить в спящий режим при отсутствии активности в течение некоторого времени. Чтобы "разбудить" проектор, выполните любое действие. Для выключения спящего режима выберите значение **Выкл.** для настройки **Спящий режим**.

☛ **Настройки > Операция > Спящий режим**

- 2** Если проектор неожиданно выключается, возможно, активирован таймер отключения A/V. Для выключения таймера отключения A/V выберите значение **Выкл.** для параметра **Таймер откл. A/V** в меню проектора **Настройки**.

☛ **Настройки > Операция > Таймер откл. A/V**

- 3** Если индикатор Status (Состояние) светится оранжевым, проектор перегрелся и выключен.



В зависимости от настроек проектора вентиляторы охлаждающей системы могут работать в режиме ожидания. Кроме того, в случае выхода проектора из режима ожидания работа вентиляторов может вызвать неожиданный шум. Это не является неисправностью.

» Дополнительная информация

- "Настройки функций проектора - Меню Настройки" [стр.89](#)

В последующих разделах представлены рекомендации по устранению неполадок при проецировании изображения.

» Дополнительная информация

- "Устранение неполадок отсутствия изображения" [стр.117](#)
- "Регулировка изображения не прямоугольной формы" [стр.118](#)
- "Регулировка расплывчатого или смазанного изображения" [стр.118](#)
- "Устранение неполадок частичного воспроизведения изображения" [стр.118](#)
- "Устранение шума и других помех изображения" [стр.119](#)
- "Регулировка мерцающего изображения" [стр.119](#)
- "Регулировка параметров изображения с неправильной передачей яркости или цвета" [стр.120](#)
- "Регулировка перевернутого изображения" [стр.120](#)
- "Устранение неполадок параметра USB Display" [стр.120](#)

Устранение неполадок отсутствия изображения

Если изображение не воспроизводится, выполните следующие действия для устранения недостатков.

1 Проверьте состояние проектора.

- Нажмите кнопку  на пульте ДУ, чтобы определить факт временного отключения изображения.
- Проверьте индикатор Status (Состояние), чтобы убедиться, что проектор находится в нормальном рабочем режиме.
- Нажмите кнопку питания проектора, для выхода из режима ожидания или сна. Также проверьте, не находится ли присоединенный компьютер в режиме сна или сохранения экрана.

 **Настройки > Операция > Спящий режим**

2 Проверьте кабельные соединения.

- Убедитесь, что все необходимые кабели присоединены правильно, а питание проектора включено.
- Подключите источник видеосигнала непосредственно к проектору.
- Замените кабель HDMI на более короткий.

3 Проверьте состояние источника видеосигнала.

- Включите подключенный источник видеосигнала и нажмите кнопку воспроизведения, чтобы начать воспроизведение видео (если необходимо).
- Убедитесь, что подключенное устройство соответствует стандартам CEC для HDMI. Дополнительную информацию см. в документации, поставляемой в комплекте с устройством.
- Если проецирование производится с ноутбука, убедитесь, что для него настроено отображение на внешнем мониторе.

4 Проверьте следующие пункты:

- Выключите проектор и подключенный источник видеосигнала, а затем снова включите.
- Заново установите функцию CEC для подключенного устройства и перезапустите устройство.
- Убедитесь, что разрешение экрана компьютера не превышает разрешение и пределы частоты проектора. При необходимости, выберите другое разрешение экрана компьютера. (Детальную информацию см. в руководстве к компьютеру).
- Сброс всех настроек проектора и восстановление стандартных значений.

 **Сброс > Сбросить все**

» Дополнительная информация

- "Настройки функций проектора - Меню Настройки" [стр.89](#)
- "Сброс настроек проектора – Меню «Сброс»" [стр.102](#)

Регулировка изображения не прямоугольной формы

Если форма проецируемого изображения далека от прямоугольника, выполните следующие действия для устранения недостатков.

- 1** Разместите проектор непосредственно перед центром экрана, направив его прямо на экран, если это возможно.
- 2** Отрегулируйте форму изображения, используя настройки **Корр-ия трапеции**.
 - ☛ **Настройки > Настройка > Корр-ия трапеции > Гор/вер.искаж.**
 - ☛ **Настройки > Настройка > Корр-ия трапеции > Quick Corner**

» Дополнительная информация

- "Сброс настроек проектора – Меню «Сброс»" [стр.102](#)
- "Коррекция формы изображения с помощью кнопки «Корр-ия трапеции»" [стр.40](#)
- "Корректировка формы изображения с помощью функции Quick Corner" [стр.41](#)

Регулировка расплывчатого или смазанного изображения

Если проецируемое изображение расплывчатое или смазанное, выполните следующие действия для устранения недостатков.

- 1** Измените фокус изображения с помощью ручки фокусировки.
- 2** Проверьте следующие пункты:
 - Разместите проектор достаточно близко к экрану.

- Разместите проектор так, чтобы угол регулировки трапецеидального искажения не был слишком широким, так как это искажает изображение.

- 3** Очистите линзу проектора.



Для предотвращения образования конденсата на объективе после того, как он принесен из холодной среды, перед использованием проектора дайте ему нагреться до комнатной температуры.

- 4** Отрегулируйте параметр **Резкость** в меню проектора **Изображен.**, чтобы улучшить качество изображения.

☛ **Изображен. > Подробн. параметры > Резкость**

- 5** Если проецирование выполняется с компьютера, используйте меньшее разрешение или выберите разрешение, соответствующее родному разрешению проектора.

» Дополнительная информация

- "Настройки качества изображения - Меню Изображен" [стр.87](#)
- "Фокусировка изображения с помощью ручки фокусировки" [стр.43](#)
- "Очистка объектива" [стр.108](#)

Устранение неполадок частичного воспроизведения изображения

Если изображение с компьютера воспроизводится частично, выполните следующие действия для устранения неполадки.

- 1** Если увеличение или уменьшение изображения выполняется с помощью настройки **Масштаб**, нажмите кнопку , чтобы проектор вернулся к полноэкранному режиму.

- 2 Убедитесь, что выбран правильный режим проецирования. Можно использовать параметр **Проецирование** в меню **Настройки** проектора.

☛ **Настройки > Настройка > Проецирование**

- 3 Проверьте настройки экрана компьютера, чтобы выключить двойной экран и настроить разрешение согласно пределам проектора. (Детальную информацию см. в руководстве к компьютеру).

» **Дополнительная информация**

- "Настройки функций проектора - Меню Настройки" [стр.89](#)

Устранение шума и других помех изображения

Если проецируемое изображение имеет электронные помехи (шум) или другие помехи, выполните следующие действия для устранения недостатков.

- 1 Проверьте кабели, соединяющие источник видеосигнала и проектор. Они должны:
 - Быть отделены от шнура питания, чтобы предотвратить помехи
 - Быть надежно присоединены на обоих концах
 - Не быть присоединены к удлинителю

- 2 Если форма изображения отрегулирована с помощью элементов управления проектора, попробуйте уменьшить значение параметра **Резкость** в меню проектора **Изображен.**, чтобы улучшить качество изображения.

☛ **Изображен. > Подробн. параметры > Резкость**

- 3 Если присоединен удлинитель шнура питания, попробуйте выполнить проецирование без него, чтобы определить, не он ли вызывает помехи сигнала.

- 4 Выберите разрешение и частоту обновления компьютерного видеосигнала, совместимые с проектором.

» **Дополнительная информация**

- "Настройки качества изображения - Меню Изображен" [стр.87](#)

Регулировка мерцающего изображения

Если проецируемое изображение мерцает, выполните следующие действия для решения проблемы.

- 1 Если изображение мерцает только при подаче видеосигнала, попробуйте заменить кабель, соединяющий проектор и видеоустройство, или подключить видеоустройство с помощью Epson iProjection. При подключении компьютера с помощью кабеля USB попробуйте изменить способ подключения на HDMI.

- 2 Если в пункте **Световой поток** установлено значение **Низкий (Есо)**, измените его на **Нормальный** и попробуйте выполнить проецирование изображения приблизительно в течение двух часов. После этого отметьте, сохраняется ли мерцание.

- 3 Отключите все кабели, соединяющие проектор и видеоустройства, убедитесь, что входной сигнал отсутствует, а затем сбросьте все настройки проектора, выполнив команду **Сбросить все** в меню **Сброс проектора**.

» **Дополнительная информация**

- "Настройка проектора - Меню "ЕСО"" [стр.99](#)
- "Сброс настроек проектора – Меню «Сброс»" [стр.102](#)

Регулировка параметров изображения с неправильной передачей яркости или цвета

Если проецируемое изображение слишком темное или светлое или его цвета воспроизводятся неправильно, выполните следующие действия для устранения недостатков.

- 1** Чтобы выбрать другие цветовые режимы для изображения и окружения, выберите настройку **Цветовой режим** в меню **Изображен.** проектора.
- 2** Проверьте настройки источника видеосигнала.
- 3** Отрегулируйте в меню проектора **Изображен.** доступные настройки для текущего источника входного сигнала, такие как **Яркость**, **Контраст**, **Оттенок** и **Насыщен. цвета**.
 - ☛ **Изображен.** > **Подробн. параметры** > **Яркость**
 - ☛ **Изображен.** > **Подробн. параметры** > **Цвет**
- 4** Убедитесь, что все кабели надежно подключены к проектору и видеоаппаратуре. Если используются длинные кабели, попытайтесь присоединить более короткие.
- 5** Разместите проектор достаточно близко к экрану.

» Дополнительная информация

- "Настройки качества изображения - Меню Изображен" [стр.87](#)

Регулировка перевернутого изображения

Если изображение перевернуто, выберите правильный режим проецирования.

- ☛ **Настройки** > **Настройка** > **Проецирование**

» Дополнительная информация

- "Настройки функций проектора - Меню Настройки" [стр.89](#)

Устранение неполадок параметра USB Display

Если при использовании функции USB Display изображение не появляется или отображается неправильно, попробуйте следующие решения.

- 1** Отключите, а затем снова подключите кабель USB.
- 2** Проверьте правильность установки программного обеспечения Epson USB Display.

В зависимости от используемой ОС или настроек компьютера установка ПО может не выполняться автоматически. Загрузите и установите актуальную версию ПО со следующего веб-сайта.





epson.sn
- 3** Для Mac: нажмите значок **USB Display** в папке **Dock**. Если значок не появляется в **Dock**, дважды нажмите **USB Display** в папке **Applications**.

Если выбрать пункт **Exit** в меню значка **USB Display** в области **Dock**, функция USB Display не будет запускаться автоматически после подключения кабеля USB.
- 4** Если курсор мыши дрожит, выберите параметр **Сгладьте движения указателя мыши** в программе **Настройки Epson USB Display** на компьютере.
- 5** Выключите параметр **Передать многоуровневое окно** в настройках программы **Настройки Epson USB Display** на компьютере.



- При изменении разрешения компьютера во время проецирования может ухудшиться качество выводимого видео.
- Если изображения проецируются с помощью программы Windows Media Center, уменьшите размер экрана (выйдите из полноэкранного режима).
- Если изображения проецируются с помощью приложений, использующих программу Windows DirectX, включите функции DirectX.

Если звук отсутствует или его громкость слишком низкая, выполните следующие действия для устранения неполадки.

- 1** Отрегулируйте настройки громкости проектора кнопками  и  на пульте ДУ.
- 2** Проверьте кабельные соединения между проектором и источником видеосигнала.
- 3** Проверьте следующие настройки на проекторе.
 - Нажмите кнопку  на пульте ДУ, чтобы возобновить видео и аудио, если они были временно отключены.
 - Нажмите кнопку  на пульте ДУ, чтобы вновь включить звук.
- 4** Проверьте следующие настройки видеоаппаратуры.
 - Проверьте источник видеосигнала, чтобы убедиться, что громкость включена и аудиовыход настроен на нужный источник.
 - Установите для подключенного устройства выход PCM.
 - При подключении проектора к Mac кабелем HDMI убедитесь, что ваше устройство Mac поддерживает передачу аудио через порт HDMI.

» Дополнительная информация

- "Настройки функций проектора - Меню Настройки" [стр.89](#)

Если проектор не отвечает на команды пульта ДУ, выполните следующие действия для устранения неполадки.



В случае утери пульта дистанционного управления можно заказать другой в компании Epson.

- 1** Проверьте правильность установки и заряд батареек пульта дистанционного управления. При необходимости замените батарейки.
- 2** Проверьте, не залипла ли кнопка на пульте дистанционного управления, отвечающая за переход пульта в спящий режим. Отпустите кнопку, чтобы «разбудить» пульт дистанционного управления.
- 3** Убедитесь, что пульт дистанционного управления находится в пределах угла и диапазона приема проектора.
- 4** Убедитесь, что проектор не перегрелся или не отключился.
- 5** Яркий свет флуоресцентных ламп, прямые солнечные лучи или инфракрасные сигналы устройств могут создавать помехи для удаленных приемников проектора. Приглушите свет или переместите проектор подальше от солнца и оборудования, создающего помехи.

» Дополнительная информация

- "Работа с пультом дистанционного управления" [стр.22](#)

Если невозможно ввести или запомнить пароль, попробуйте следующие решения:

1 Если вы установили пароль контроля Web Epson и забыли ID пользователя или пароль, выполните следующие действия:

- ID пользователя: **EPSONWEB**
- Пароль по умолчанию: серийный номер проектора

2 Если вы установили пароль Remote (в интерфейсе Epson Web Control) и забыли ID пользователя или пароль, выполните следующие действия:

- ID пользователя: **EPSONREMOTE**
- Пароль по умолчанию: серийный номер проектора



Если много раз введен неправильный пароль и появляется сообщение, отображающее код запроса, запишите код и обратитесь за помощью в компанию Epson. Предоставьте код запроса и подтверждение владения проектором для получения помощи в разблокировке проектора.

» Дополнительная информация

- "Меню Сеть – Меню Основные" [стр.93](#)

При невозможности управления подключенными устройствами с помощью функций Связь HDMI выполните следующие действия для устранения неисправности.

- 1** Убедитесь, что кабель соответствует стандартам CEC для HDMI.
- 2** Убедитесь, что подключенное устройство соответствует стандартам CEC для HDMI. Дополнительную информацию см. в документации, поставляемой в комплекте с устройством.
- 3** Проверьте доступность устройства в списке **Подкл. устройств**.
Если устройство не отображается в списке **Подкл. устройств**, значит, оно не соответствует стандартам CEC для HDMI.
Подключите другое устройство.
☛ Настройки > Операция > Связь HDMI > Подкл. устройств
- 4** Проверьте надежность подключения всех кабелей, необходимых для функции Связь HDMI.
- 5** Убедитесь, что все подключенные устройства включены и находятся в режиме ожидания. Дополнительную информацию см. в документации, поставляемой в комплекте с устройством.
- 6** Подключая новое устройство или изменяя подключение, заново установите функцию CEC для подключенного устройства и перезапустите устройство.

» Дополнительная информация

- "Настройки функций проектора - Меню Настройки" [стр.89](#)

В конце срока службы лампы проектора отображается сообщение «**Необходимо заменить проектор. Дополнительную информацию см. в документации.**». Выключите проектор и замените его, даже если лампа продолжает работать.

Предупреждение

- При эксплуатации проектора по окончании срока службы лампы увеличивается вероятность взрыва лампы.
- При поломке лампы необходимо учесть следующее.
 - Немедленно проветрите помещение.
 - Не раскачивайте и не наклоняйте проектор. Осколки стекла могут выпасть и привести к травме.
 - Если осколки попали в глаза или в рот, немедленно обратитесь к врачу.

Приложение

Для просмотра технических характеристик изделия и важных примечаний о нем ознакомьтесь с этими разделами.

» **Дополнительная информация**

- "Дополнительные принадлежности и запасные части" [стр.128](#)
- "Размер экрана и расстояние проецирования" [стр.129](#)
- "Разрешение отображения, поддерживаемое монитором" [стр.132](#)
- "Технические характеристики проектора" [стр.133](#)
- "Внешние размеры" [стр.135](#)
- "Системные требования для функции USB Display" [стр.136](#)
- "Перечень символов и правил техники безопасности" [стр.137](#)
- "Наклейки с предупреждениями" [стр.140](#)
- "Глоссарий" [стр.141](#)
- "Примечания" [стр.143](#)

Доступны следующие дополнительные принадлежности и запасные части. Приобретайте эти изделия по мере необходимости.

Ниже приведен список дополнительных принадлежностей и запасных частей по состоянию на март 2022 г.

Подробная информация о принадлежностях изменяется без предварительного уведомления, а наличие в продаже зависит от страны, в которой совершается покупка.

» Дополнительная информация

- "Кронштейны" [стр.128](#)
- "Подключение по беспроводной сети" [стр.128](#)
- "Внешние устройства" [стр.128](#)

Кронштейны

Потолочный кронштейн ELPMB23

Используется при установке проектора на потолке.

Комплект защитного провода ELPWR01

Служит для крепления проектора к установочному кронштейну для его защиты от падения.

Потолочная трубка (450 мм) ELPFP13

Потолочная трубка (700 мм) ELPFP14

Используется при установке проектора на высоком потолке.



Для подвешивания проектора к потолку необходим особый опыт. Обратитесь в компанию Epson за помощью.

Подключение по беспроводной сети

Модуль беспроводной ЛВС ELPAP11

Используется для проецирования изображений с компьютера посредством беспроводной связи.

Внешние устройства

Камера для документов ELPDC21/ELPDC13/ELPDC07

Используется при проецировании книг, документов для ОНР-проектора или слайдов.

Мягкий футляр для переноски ELPKS69

Используется для ручной переноски проектора.

Потоковый проигрыватель ELPAP12

Этот потоковый проигрыватель служит для просмотра веб-сайтов.

Воспользуйтесь таблицей, чтобы определить, как далеко следует расположить проектор от экрана, основываясь на размере проецируемого изображения.

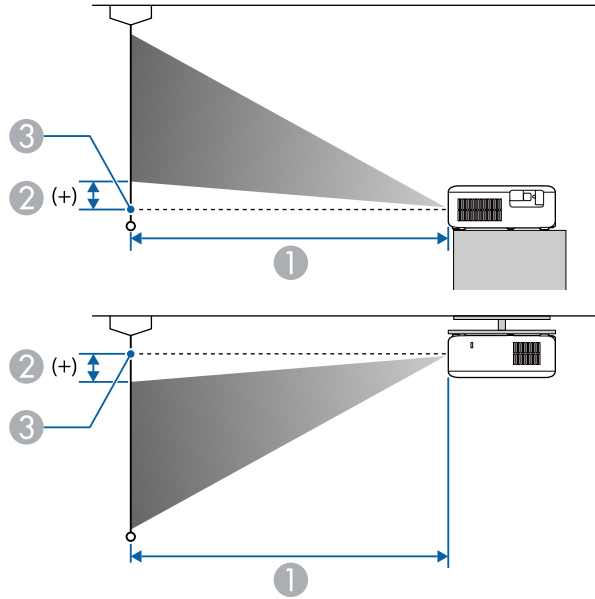

- ① Расстояние проецирования (см)
- ② Расстояние от центра объектива до основания экрана (или до верха экрана, если проектор подвешен на потолке) (см)
- ③ Центр объектива

CO-FH01/CO-FD01

Размер экрана 16:9		①	②
		Минимум (Широк.) — Максимум (Теле)	
26"	58 × 32	67 - 91	-4 - 0

Размер экрана 16:9		①	②
		Минимум (Широк.) — Максимум (Теле)	
34"	75 × 42	89 - 120	-5 - 1
40"	89 × 50	105 - 142	-6 - 1
60"	133 × 75	158 - 214	-9 - 1
80"	177 × 100	211 - 286	-12 - 1
100"	221 × 125	264 - 358	-15 - 2
200"	443 × 249	531 - 717	-30 - 4
290"	642 × 361	771 - 1041	-43 - 5
300"	664 × 374	797 - 1077	-44 - 6
391"	866 × 487	1040 - 1404	-58 - 7

Размер экрана 16:10		①	②
		Минимум (Широк.) — Максимум (Теле)	
24"	52 × 32	67 - 91	-4 - 0
32"	69 × 43	90 - 122	-5 - 1
40"	86 × 54	113 - 154	-6 - 1
60"	129 × 81	171 - 231	-10 - 1
80"	172 × 108	228 - 309	-13 - 2
100"	215 × 135	286 - 387	-16 - 2
150"	323 × 202	430 - 581	-24 - 3
200"	431 × 269	574 - 776	-32 - 4
268"	577 × 361	770 - 1040	-43 - 5
300"	646 × 404	862 - 1165	-48 - 6
362"	780 × 487	1041 - 1406	-58 - 7

Размер экрана 4:3		①	②
		Минимум (Широк.) — Максимум (Теле)	
21"	43 × 32	66 - 91	-4 - 0
28"	57 × 43	89 - 121	-5 - 1
40"	81 × 61	128 - 174	-7 - 1
60"	122 × 91	194 - 262	-11 - 1
80"	163 × 122	259 - 350	-14 - 2
100"	203 × 152	324 - 438	-18 - 2
150"	305 × 229	487 - 658	-27 - 3
200"	406 × 305	650 - 878	-36 - 5
237"	482 × 361	771 - 1041	-43 - 5
300"	610 × 457	976 - 1319	-54 - 7
320"	650 × 488	1042 - 1407	-58 - 7

CO-W01/CO-WX01/CO-WX02

Размер экрана 16:10		①	②
		Минимум (Широк.) — Максимум (Теле)	
25"	54 × 34	67 - 91	-4 - 0
33"	71 × 44	89 - 121	-5 - 1
40"	86 × 54	108 - 147	-6 - 1
60"	129 × 81	164 - 222	-10 - 1
80"	172 × 108	219 - 296	-13 - 1
100"	215 × 135	274 - 371	-16 - 2
200"	431 × 269	550 - 744	-32 - 3
280"	603 × 377	771 - 1042	-45 - 5

Размер экрана 16:10		①	②
		Минимум (Широк.) — Максимум (Теле)	
300"	646 × 404	826 - 1116	-48 - 5
378"	814 × 509	1042 - 1407	-61 - 7

Размер экрана 4:3		①	②
		Минимум (Широк.) — Максимум (Теле)	
22"	45 × 34	67 - 91	-4 - 0
29"	59 × 44	89 - 120	-5 - 1
40"	81 × 61	123 - 167	-7 - 1
60"	122 × 91	186 - 251	-11 - 1
80"	163 × 122	248 - 336	-15 - 2
100"	203 × 152	311 - 420	-18 - 2
150"	305 × 229	467 - 631	-27 - 3
200"	406 × 305	623 - 842	-37 - 4
247"	502 × 376	770 - 1040	-45 - 5
300"	610 × 457	936 - 1264	-55 - 6
334"	679 × 509	1042 - 1407	-61 - 7

Размер экрана 16:9		①	②
		Минимум (Широк.) — Максимум (Теле)	
24"	53 × 30	66 - 90	-2 - 2
32"	71 × 40	89 - 121	-3 - 3
40"	89 × 50	111 - 151	-4 - 3

Размер экрана 16:9		①	②
		Минимум (Широк.) — Максимум (Теле)	
60"	133 × 75	168 - 228	-6 - 5
80"	177 × 100	225 - 304	-8 - 7
100"	221 × 125	282 - 381	-10 - 9
150"	332 × 187	424 - 573	-15 - 13
200"	443 × 249	566 - 764	-19 - 17
272"	602 × 339	770 - 1040	-26 - 24
300"	664 × 374	849 - 1147	-29 - 26
367"	812 × 457	1040 - 1404	-36 - 32

В таблице приведена частота обновления и разрешение для каждого совместимого формата отображения видео сигнала.

Входные сигналы порта HDMI

Сигнал	Частота обновления (Гц)	Разрешение (точки)
VGA	60	640 × 480
SVGA	60	800 × 600
XGA	60	1024 × 768
WXGA	60	1280 × 800
	60	1366 × 768
WXGA+	60	1440 × 900
WXGA++	60	1600 × 900
SXGA	60	1280 × 960
	60	1280 × 1024
SXGA+	60	1400 × 1050
WSXGA+	60	1680 × 1050
UXGA	60	1600 × 1200
1920 × 1080	50/60	1920 × 1080
SDTV (480i/480p)	59,94	720 × 480
SDTV (576i/576p)	50	720 × 576
HDTV (720p)	50/59,94/60	1280 × 720
HDTV (1080i)	50/59,94/60	1920 × 1080
HDTV (1080p)	23,98/24/29,97/30/50/59,94/60	1920 × 1080

Название устройства	CO-FH01/CO-FD01/CO-W01/CO-WX01/CO-WX02
Размеры	295 (Ш) × 82 (В) × 211 (Д) мм (приподнятая секция не учитывается)
Размер ЖК-панели	CO-FH01/CO-FD01: 0,62" CO-W01/CO-WX01/CO-WX02: 0,59"
Способ отображения	Активная матрица TFT из поликристаллического кремния
Разрешение	CO-FH01/CO-FD01: 2 073 600 пикселей Full HD (1920 (Ш) × 1080 (В) точек) × 3 CO-W01/CO-WX01/CO-WX02: 1 024 000 пикселей WXGA (1280 (Ш) × 800 (В) точек) × 3
Регулировка фокусного расстояния	Ручная
Регулировка масштаба	1–1,35 (Цифровое масштабирование)
Лампа	Лампа UHE, 188 Вт
Срок службы лампы	Режим нормального светового потока: до 6000 часов Режим низкого (Eco) светового потока: до 12 000 часов
Макс. аудиовыход	5 W
Динамик	1
Источник питания	100-240 В пер. тока ±10% 50/60 Гц 2,9 - 1,3 А
Энергопотребление (от 100 до 120 В)	Рабочее: 284 Вт
Энергопотребление (от 220 до 240 В)	Рабочее: 270 Вт
Энергопотребление в режиме ожидания	0,5 W
Рабочая высота	Высота от 0 до 3048 м над уровнем моря

Рабочая температура *	Высота от 0 до 2286 м: от +5 до +40°C (без конденсации) Высота от 2287 до 3048 м: от +5 до +35°C (влажность от 20 до 80%, без конденсации)
Температура хранения	от -10 до +60 °C (влажность от 10 до 90 %, без конденсации)
Вес	Прибл. 2,4 кг

* Яркость лампы автоматически уменьшается при сильном повышении температуры воздуха. (Приблизительно 35 °C на высоте от 0 до 2286 м и приблизительно 30 °C на высоте от 2287 до 3048 м; однако эти значения могут варьироваться в зависимости от окружающей среды).

Угол наклона

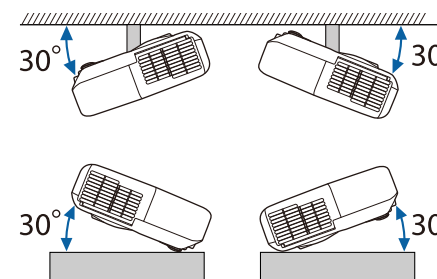

Использование проектора при наклоне более 30° может стать причиной его повреждения и несчастного случая.

» Дополнительная информация

- "Спецификации соединителя" [стр.133](#)

Спецификации соединителя

Порт HDMI	HDMI (аудио поддерживается только PCM)
Порт USB-B	Разъем USB (type-B)

Порт USB-A (5V===2.0A)	Разъем USB (type-A)
------------------------	---------------------



- Порт USB-A и USB-B поддерживает USB 2.0. Однако не гарантируется работа портов USB со всеми устройствами, которые поддерживают USB.
- Порт USB-B не поддерживает USB 1.1.

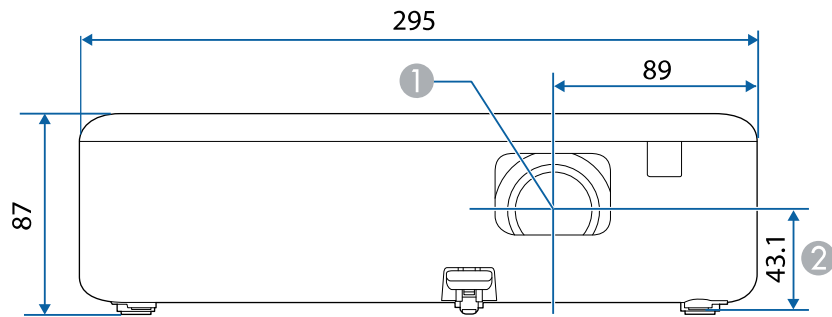

Размеры на рисунках приведены в мм.

- ① Центр объектива
- ② Расстояние от центра объектива до точки крепления кронштейна подвески

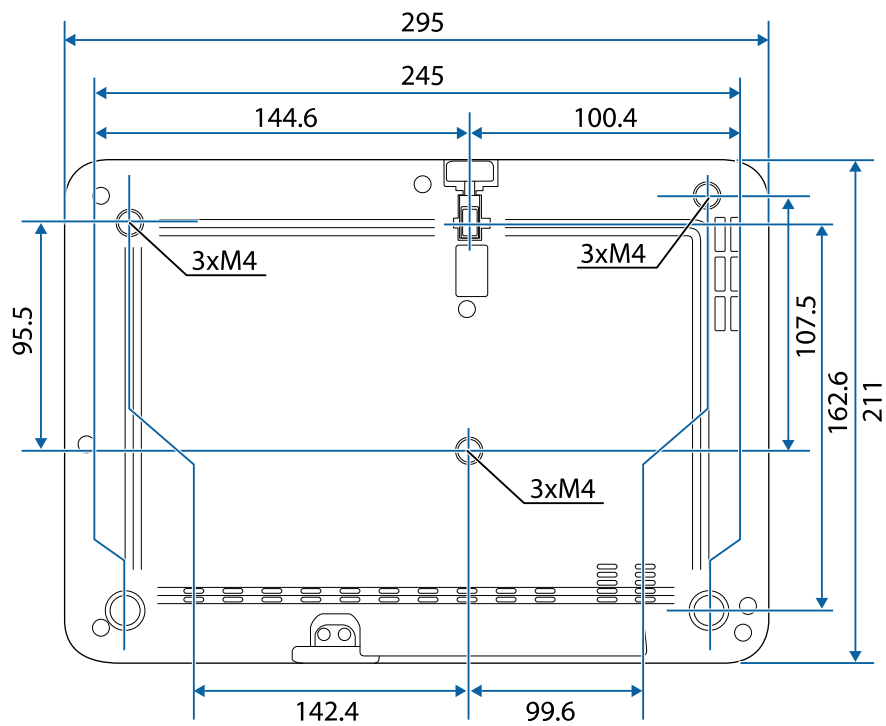





Для пользования программным обеспечением Epson USB Display компьютер должен соответствовать следующим системным требованиям.

Требование	Windows	Mac
Операционная система	Windows 8.1 <ul style="list-style-type: none"> • Windows 8.1 (32- и 64-разрядная) • Windows 8.1 Pro (32- и 64-разрядная) • Windows 8.1 Enterprise (32- и 64-разрядная) Windows 10 <ul style="list-style-type: none"> • Windows 10 Home (32- и 64-разрядная) • Windows 10 Pro (32- и 64-разрядная) • Windows 10 Enterprise (32- и 64-разрядная) 	macOS <ul style="list-style-type: none"> • 10.13.x (64-разрядная) • 10.14.x (64-разрядная) • 10.15.x (64-разрядная) • 11.0.x (64-разрядная) • 12,0.x (64-разрядная)
ЦПУ	Intel Core2Duo или выше (Рекомендуется Intel Core i3 и выше)	Intel Core2Duo или выше (Рекомендуется Intel Core i5 и выше)
Память	2 Гб или больше (рекомендуется 4 Гб и более)	
Объем жесткого диска	20 МБ и более	
Дисплей	Разрешение от 640 × 480 до 1920 × 1200 Как минимум 16-битный цвет	

В таблице ниже приведены символы техники безопасности, устанавливаемые на оборудование.

№	Символ	Утвержденные стандарты	Описание
1		IEC60417 No. 5007	ON (Вкл. - питание) Подключение к электросети установлено.
2		IEC60417 No. 5008	OFF (Выкл. - питание) Оборудование отключено от электросети.
3		IEC60417 No. 5009	Режим ожидания Указывает на переключатель или его положение, посредством которого часть оборудования переходит в режим ожидания.
4		ISO7000 No. 0434B, IEC3864-B3.1	Предостережение Указывает на общее предупреждение при использовании продукта.
5		IEC60417 No. 5041	Внимание! Горячая поверхность Отмеченная этим символом деталь может нагреваться, прикасаться к ней следует с особой осторожностью.
6		IEC60417 No. 6042 ISO3864-B3.6	Внимание! Опасность поражения электрическим током Оборудование может быть причиной поражения электрическим током.
7		IEC60417 No. 5957	Использование только внутри помещений Электрооборудование изначально предназначено для использования внутри помещений.

№	Символ	Утвержденные стандарты	Описание
8		IEC60417 No. 5926	Полярность разъема питания постоянного тока Указывается положительный и отрицательный проводник (полярность) на части оборудования, к которому может подключаться источник питания постоянного тока.
9		—	То же, что и № 8.
10		IEC60417 No. 5001B	Общее состояние батареи Оборудование, питающееся от батареи. Указывает деталь, например крышку батарейного отсека или клеммы разъема.
11		IEC60417 No. 5002	Положение элемента Указывает на сам держатель батареи или на положение элементов внутри держателя батареи.
12		—	То же, что и № 11.
13		IEC60417 No. 5019	Защитное заземление Указывает на любую клемму, предназначенную для подключения к внешнему проводнику, защищающего от поражения электрическим током, или клемме электрода защитного заземления.
14		IEC60417 No. 5017	Земля Указывает на клемму заземления в корпусах, где явно не требуется символ No. 13.

№	Символ	Утвержденные стандарты	Описание
15		IEC60417 No. 5032	Переменный ток Указывается на табличке с техническими данными, что оборудование подходит для работы только с переменным током; а также на соответствующих клеммах.
16		IEC60417 No. 5031	Постоянный ток Указывается на табличке с техническими данными, что оборудование подходит для работы только с постоянным током; а также на соответствующих клеммах.
17		IEC60417 No. 5172	Оборудование класса II Указывает, что оборудование удовлетворяет требованиям безопасности для устройства класса II в соответствии со стандартом IEC 61140.
18		ISO 3864	Запрет (общий) Указывает на недопустимые действия или операции.
19		ISO 3864	Не прикасаться! Запрещается прикасаться к определенной детали оборудования, так как это может привести к получению травмы.
20		—	Если проектор включен, никогда не смотрите в его объектив.
21		—	Запрещается класть предметы на проектор.
22		ISO3864 IEC60825-1	Внимание! Лазерное излучение Оборудование может быть источником лазерного излучения.

№	Символ	Утвержденные стандарты	Описание
23		ISO 3864	Разбирать запрещается При разборке оборудования возникает опасность получения травмы или поражения электрическим током.
24		IEC60417 No. 5266	Режим ожидания, частичный режим ожидания Часть оборудования находится в состоянии готовности.
25		ISO3864 IEC60417 No. 5057	Предостережение, движущиеся детали Запрещается приближаться к движущимся деталям в соответствии со стандартами защиты.
26		IEC60417 No. 6056	Предостережение (движущиеся лопасти вентилятора) В соответствии с правилами техники безопасности держитесь на расстоянии от движущихся лопастей вентилятора.
27		IEC60417 No. 6043	Предостережение (острые углы) Предупреждение о том, что запрещается прикасаться к острым углам.
28		—	Предупреждение о том, что смотреть в объектив при проецировании запрещено.
29		ISO7010 No. W027 ISO 3864	Предупреждение, оптическое излучение (например, УФ, видимое излучение, ИК) Соблюдайте осторожность вблизи оптического излучения, чтобы не допустить повреждения глаз и кожи.

№	Символ	Утвержденные стандарты	Описание
30		IEC60417 No. 5109	Не использовать в жилых районах. Для идентификации электрического оборудования, не подходящего для жилых районов.

Изделие поставляется с наклейками с предупреждениями.

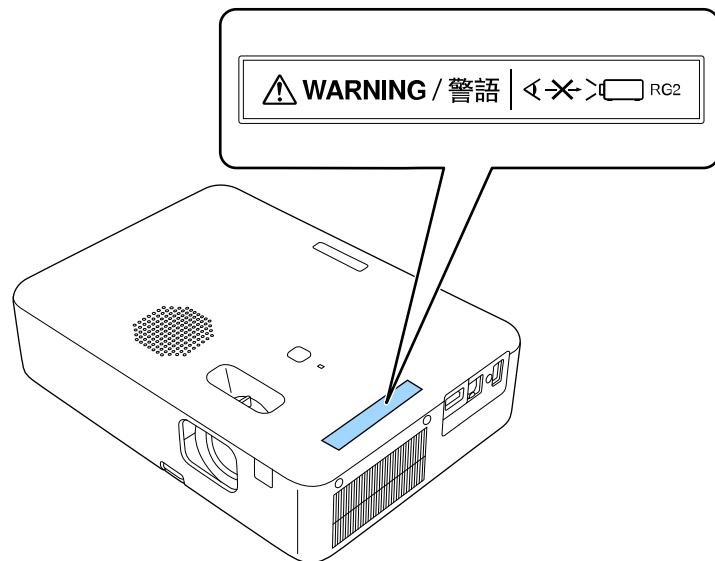

Как и при использовании любого другого источника яркого света, запрещается направлять луч в глаза, RG2 IEC/EN 62471-5:2015.

В этом разделе даются толкования сложных терминов, смысл которых не раскрыт в тексте этого руководства. За более подробной информацией следует обратиться к имеющимся в продаже изданиям.

Формат изображения	Отношение длины и высоты изображения. Экраны с соотношением горизонталь:вертикаль, равным 16:9 (например, экраны HDTV), называются широкими. SDTV и стандартные экраны компьютеров имеют формат 4:3.
Контраст	Относительная яркость светлых и темных участков изображения может быть увеличена или уменьшена для обеспечения большей четкости текста и графики или для придания им более мягких очертаний. Регулировка этого свойства изображения называется регулировкой контрастности.
DHCP	Аббревиатура от английского термина Dynamic Host Configuration Protocol (протокол динамического конфигурирования узла). В соответствии с этим протоколом происходит автоматическое назначение адреса IP для подключенного к сети оборудования.
Full HD	Стандартный размер экрана с разрешением 1920 (по горизонтали) × 1080 (по вертикали) точек.
Адрес шлюза	Это сервер (маршрутизатор) для обмена данными в сети (подсети), разделенный в соответствии с масками подсети.
HDCP	HDCP является аббревиатурой от английского термина High-bandwidth Digital Content Protection (защита цифрового контента в сети с высокой пропускной способностью). Она используется для предотвращения незаконного копирования и защиты авторских прав путем шифрования цифровых сигналов, посылаемых через порты DVI и HDMI. Поскольку входной порт HDMI этого проектора поддерживает HDCP, то он позволяет проецировать изображения, защищенные по этой технологии. Однако, возможно, проектор не сможет проецировать изображения, защищенные обновленными или исправленными версиями шифрования HDCP.

HDMI™	Аббревиатура от английского термина High Definition Multimedia Interface (интерфейс для мультимедиа высокой четкости). HDMI™ — это стандарт, ориентированный на цифровую бытовую электронику и компьютеры. Это стандарт цифровой передачи HD-изображений и многоканальных аудиосигналов. Поскольку цифровой сигнал не сжимается, изображение может передаваться с максимально возможным качеством. Также предоставляется функция шифрования цифрового сигнала.
HDTV	Сокращение для выражения High-Definition Television (телевидение с высоким разрешением), относящегося к системам с высоким разрешением, удовлетворяющим следующим условиям: <ul style="list-style-type: none"> • Разрешение по вертикали 720p или 1080i либо выше (p = Прогрессивная, i = Чересстрочная) • Формат экрана 16:9
Чересстрочная	Передача информации, необходимой для представления экрана, путем отправки строк через одну, сверху донизу изображения. Изображения могут мигать, поскольку строки в кадре выводятся через одну.
Адрес IP	Номер для идентификации компьютера, подключенного к сети.
Прогрессивная	Информация проецируется по одному экрану, выводится изображение одного кадра. Хотя число строк при этом не изменяется, изображение меньше мерцает. Поскольку объем информации вдвое превышает объем при использовании чересстрочной развертки.
Част. обновления	Светоизлучающий элемент дисплея сохраняет постоянную яркость и цвет в течение чрезвычайно короткого периода времени. Вследствие этого изображение необходимо выполнять большое число сканирований в секунду, чтобы обновлять состояние светоизлучающего элемента. Число операций обновления в секунду называется Refresh rate (Частота кадров) и выражается в герцах (Гц).

SDTV	Аббревиатура от английского термина Standard Definition Television (Телевидение стандартной четкости), относящегося к стандартным телевизионным системам, которые не удовлетворяют требованиям, предъявляемым к HDTV High-Definition Television.
SSID	SSID - это идентификационные данные для присоединения другого устройства к беспроводной локальной сети. Беспроводная связь возможна между устройствами с одинаковым SSID.
Маска подсети	Это числовое значение, которое определяет количество битов, использующихся для адреса сети в разделенной сети (подсети) адресов IP.
SVGA	Стандартный размер экрана с разрешением 800 (по горизонтали) x 600 (по вертикали) точек.
SXGA	Стандартный размер экрана с разрешением 1280 (по горизонтали) x 1024 (по вертикали) точек.
Синхронизация	Сигналы на выходе компьютера имеют определенную частоту. Если частота проектора не совпадает с этой частотой, получаются изображения невысокого качества. Процесс согласования этих сигналов по фазе (относительное положение гребней и провалов в сигнале) называется Синхронизация. Если сигналы не синхронизованы, возникают мигание, размытость и горизонтальные помехи.
VGA	Стандартный размер экрана с разрешением 640 (по горизонтали) x 480 (по вертикали) точек.
XGA	Стандартный размер экрана с разрешением 1024 (по горизонтали) x 768 (по вертикали) точек.
WXGA	Стандартный размер экрана с разрешением 1280 (по горизонтали) x 800 (по вертикали) точек.

В этих разделах приведены важные примечания, касающиеся проектора.

» **Дополнительная информация**

- "Indication of the manufacturer and the importer in accordance with requirements of EU directive" [стр.143](#)
- "Indication of the manufacturer and the importer in accordance with requirements of United Kingdom directive" [стр.143](#)
- "Ограниченное применение" [стр.143](#)
- "Инструкции по утилизации проектора" [стр.144](#)
- "Рекомендации по операционной системе" [стр.144](#)
- "Торговые марки" [стр.144](#)
- "Уведомление об авторских правах" [стр.144](#)
- "Атрибуция авторских прав" [стр.145](#)

Indication of the manufacturer and the importer in accordance with requirements of EU directive

Manufacturer: SEIKO EPSON CORPORATION
Address: 3-5, Owa 3-chome, Suwa-shi, Nagano-ken 392-8502 Japan
Telephone: 81-266-52-3131
<http://www.epson.com/>

Importer: EPSON EUROPE B.V.
Address: Atlas Arena, Asia Building, Hoogoorddreef 5,1101 BA Amsterdam Zuidooost
The Netherlands
Telephone: 31-20-314-5000
<http://www.epson.eu/>

Indication of the manufacturer and the importer in accordance with requirements of United Kingdom directive

Manufacturer: SEIKO EPSON CORPORATION
Address: 3-5, Owa 3-chome, Suwa-shi, Nagano-ken 392-8502 Japan
Telephone: 81-266-52-3131
<http://www.epson.com/>

Importer: Epson (UK) Ltd.
Address: Westside, London Road, Hemel Hempstead, Hertfordshire, HP3 9TD, United Kingdom
<http://www.epson.co.uk>

Ограниченное применение

Если эта продукция используется в условиях, требующих обеспечения высокого уровня надежности и (или) безопасности — например, в сочетании с авиационными, железнодорожными, судовыми, автомобильными и прочими транспортными средствами, аварийными устройствами оповещения, различными предохранительными устройствами или функциональными устройствами, выполняющими прецизионные операции — применение этой продукции рекомендуется только с учетом необходимых средств обеспечения отказоустойчивости и резервирования, поддерживающих достаточно высокий уровень безопасности и надежности всей проектируемой системы. В связи с тем, что эта продукция не предназначена для использования в условиях, требующих обеспечения очень высокого уровня надежности и (или) безопасности — например, в сочетании с авиационно-космическим оборудованием, важнейшим телекоммуникационным оборудованием, оборудованием систем управления атомными электростанциями или медицинским оборудованием, непосредственно используемым в процессе медицинского обслуживания — пожалуйста, не забывайте о том, что вы несете ответственность за всестороннюю оценку

соответствия этой продукции конкретным условиям эксплуатации и за ее применение в этих условиях.

Инструкции по утилизации проектора

Лампа в этом изделии содержит ртуть (Hg). При утилизации проектора в конце срока службы обратитесь к местному законодательству и правилам утилизации или переработки. Не помещайте его в бытовые отходы.

Рекомендации по операционной системе

- Операционная система Microsoft® Windows® 8.1
- Операционная система Microsoft® Windows® 10
- Операционная система Microsoft® Windows® 11

В данном руководстве эти операционные системы именуется Windows 8.1, Windows 10 и Windows 11. Кроме того, для их обозначения используется собирательный термин Windows.

- macOS 10.13.x
- macOS 10.14.x
- macOS 10.15.x
- macOS 11.0.x
- macOS 12.0.x

В данном руководстве для обозначения всех вышеуказанных операционных систем используется собирательный термин «Mac».

Торговые марки

EPSON является зарегистрированным товарным знаком, EXCEED YOUR VISION, ELPLP и их логотипы — зарегистрированные товарные знаки или товарные знаки Seiko Epson Corporation.

iPad, iPhone, Mac, OS X, iOS и macOS являются товарными знаками корпорации Apple Inc.

Microsoft, Windows и логотип Windows являются товарными знаками или зарегистрированными товарными знаками корпорации Microsoft в США и/или других странах.

HDMI, логотип HDMI и High-Definition Multimedia Interface являются товарными знаками или зарегистрированными товарными знаками HDMI Licensing Administrator, Inc. 

QR-код является зарегистрированной торговой маркой корпорации DENSO WAVE INCORPORATED.

Intel® является зарегистрированным товарным знаком корпорации Intel в США и/или других странах.

Wi-Fi® является товарным знаком компании Wi-Fi Alliance®.

Товарный знак и логотип Bluetooth® являются зарегистрированными товарными знаками компании Bluetooth SIG, Inc., а компания Seiko Epson Corporation использует данные знаки в рамках лицензии. Другие товарные знаки или торговые названия являются собственностью их соответствующих владельцев.

Используемые в данном документе названия других изделий также используются исключительно в целях идентификации и могут являться товарными знаками, принадлежащими соответствующим владельцам. Компания Epson отказывается от всех и любых притязаний и прав на эти фирменные марки.

Уведомление об авторских правах

Все права защищены. Воспроизведение, сохранение в информационно-поисковой системе или передача в любой форме или любыми средствами, электронными, механическими, фотокопировальными, записывающими или иными любого из положений настоящей публикации без предварительного письменного разрешения компании Seiko Epson Corporation запрещено. Компания не принимает на себя никакой патентной ответственности в связи с использованием содержащейся здесь информации. Также компания не принимает на

себя никакой ответственности за любого рода ущерб, возникший в связи с использованием содержащейся здесь информации.

Ни компания Seiko Epson Corporation, ни ее дочерние предприятия не несут ответственности перед покупателем данного изделия или перед третьими лицами за ущерб, убытки, издержки или расходы, понесенные покупателем или третьими лицами в результате несчастного случая, непредусмотренного или неправильного применения данного изделия или несанкционированных переделок, ремонтов или изменений данного изделия, либо (исключая США) несоблюдения всех требований инструкций по эксплуатации и техническому обслуживанию, предоставленных компанией Seiko Epson Corporation.

Компания Seiko Epson Corporation не несет ответственности за ущерб или затруднения любого рода, явившиеся результатом применения любых дополнительных принадлежностей или расходных материалов, не указанных компанией Seiko Epson Corporation в качестве оригинальной продукции Epson (Original Epson Products) или одобренной продукции Epson (Epson Approved Products).

Содержание данного руководства может быть изменено или обновлено без уведомления.

Атрибуция авторских прав

Эта информация может изменяться без предварительного уведомления.

© 2022 Seiko Epson Corporation

2022.6 414272701RU