

# **LX700-4K RGB / V57-4K RGB**

Проектор

Руководство пользователя

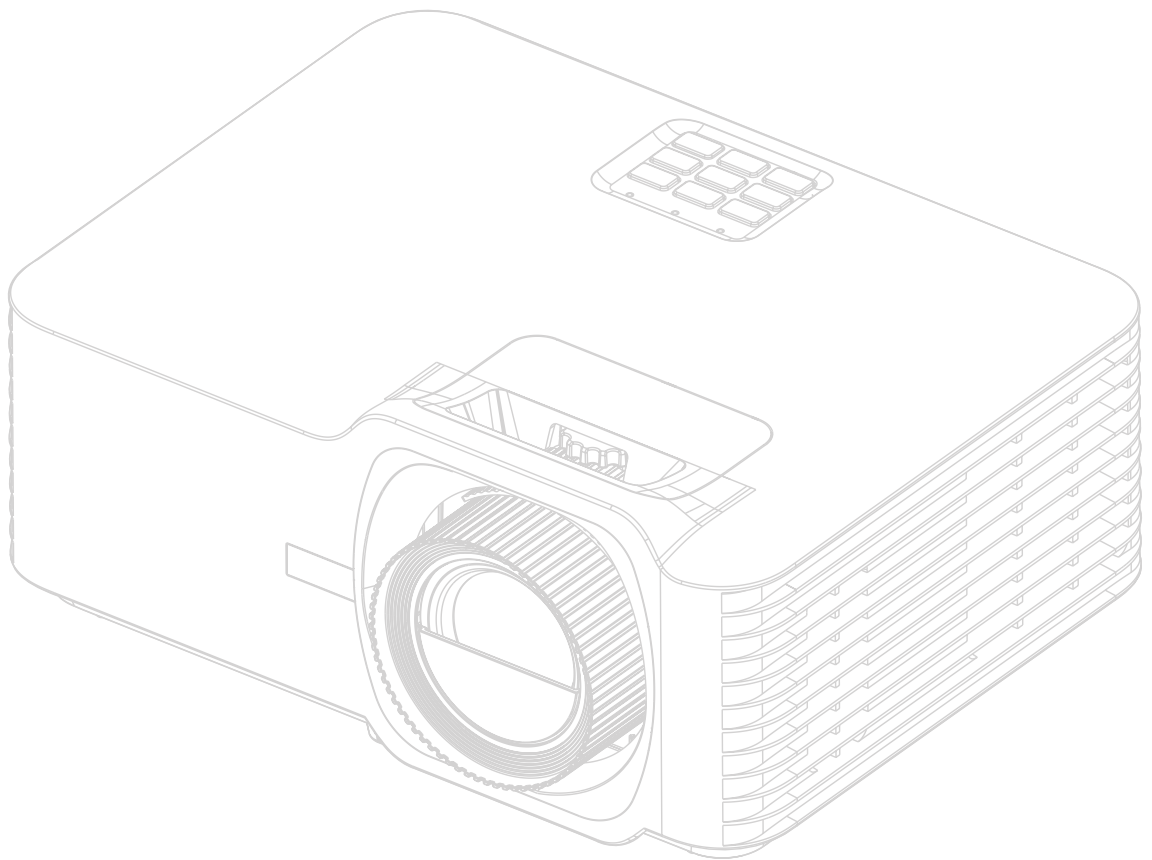

Номер модели VS19895  
Название модели: LX700-4K RGB

## **Obrigado por ter escolhido a ViewSonic®**

Como líder mundial de soluções visuais, a ViewSonic® está empenhada em exceder as expectativas mundiais de evolução tecnológica, inovação e simplicidade. Na ViewSonic® acreditamos que os nossos produtos têm potencial para criar um impacto positivo no mundo e estamos confiantes que o produto ViewSonic® que escolheu irá servi-lo bem.

Mais uma vez, obrigado por ter optado pela ViewSonic®!

# Меры обеспечения безопасности

Перед началом эксплуатации устройства ознакомьтесь со следующими мерами обеспечения безопасности.

- Храните руководство пользователя в безопасном месте для справки.
- Ознакомьтесь с предупреждениями и выполняйте все инструкции.
- Для надлежащей вентиляции свободное пространство вокруг проектора должно быть не менее 50 см.
- Устанавливайте проектор в хорошо вентилируемых местах. Не ставьте на проектор никакие предметы, препятствующие рассеянию тепла.
- Не ставьте проектор на неровную или неустойчивую поверхность. Проектор может упасть, что может привести к травме или повреждению проектора.
- Не используйте проектор, если его угол наклона составляет больше 10° влево или вправо либо больше 15° вперед или назад.
- Не смотрите в объектив во время работы проектора. Интенсивный луч света опасен для зрения.
- Во время работы проектора запрещается закрывать проекционный объектив каким-либо предметами, т. к. это может привести к нагреванию и деформированию этих предметов или даже стать причиной возгорания.
- Не пытайтесь разбирать проектор. Детали внутри корпуса находятся под высоким напряжением, контакт с ними может привести к смертельному исходу.
- Во время перемещения проектора не допускайте его падения и не ударяйте его.
- Не ставьте тяжелые предметы на проектор или соединительные кабели.
- Не устанавливайте проектор вертикально на торцовую часть. Это может вызвать падение проектора, что может привести к травме или повреждению проектора.
- Не допускайте воздействия на проектор прямых солнечных лучей и других постоянных источников тепла. Запрещается устанавливать проектор вблизи источников тепла, таких как радиаторы, обогреватели, кухонные плиты и другие устройства (включая усилители), нахождение поблизости от которых может привести к опасному повышению температуры устройства.
- Не ставьте емкости с жидкостью на проектор или рядом с ним. Попадание жидкости внутрь корпуса может привести к выходу проектора из строя. При намокании проектора выньте вилку шнура питания из розетки и обратитесь в местный сервисный центр для обслуживания проектора.
- Во время работы проектора вы можете почувствовать поток теплого воздуха

со специфическим запахом из вентиляционной решетки проектора. Это нормальное явление и не является неисправностью.

- Соблюдайте правила техники безопасности при использовании полярной или заземляющей вилки. Полярная вилка имеет два плоских контакта разной ширины. Заземляющая вилка имеет два контакта питания и третий заземляющий контакт. Широкий контакт и третий контакт обеспечивают безопасность пользователя. Если вилка не подходит к электрической розетке, приобретите адаптер. Не пытайтесь с усилием вставить вилку в розетку.
- При подключении к электрической розетке НЕ удаляйте заземляющий контакт. ЗАПРЕЩАЕТСЯ удалять заземляющие контакты.
- Запрещается наступать на сетевой шнур или сгибать его, особенно возле вилки и в месте выхода из проектора.
- В некоторых странах напряжение НЕСТАБИЛЬНО. Проектор рассчитан на безотказную эксплуатацию при напряжении питания переменного тока от 100 до 240 В, однако сбои питания и скачки напряжения свыше  $\pm 10$  В могут привести к выходу проектора из строя. Поэтому при опасности сбоев питания или скачков напряжения рекомендуется подключать проектор через стабилизатор напряжения, фильтр для защиты от перенапряжения или источник бесперебойного питания (ИБП).
- При задымлении, аномальном шуме или сильном запахе сразу же выключите проектор и обратитесь к продавцу или в компанию ViewSonic®. Использование проектора в таких условиях представляет опасность.
- Используйте только принадлежности и аксессуары, указанные производителем.
- Отсоедините штепсель питания от электрической розетки, если проектор не будет использоваться длительное время.
- Для проведения технического обслуживания обращайтесь к квалифицированным специалистам.



**ВНИМАНИЕ!** Данное изделие может являться источником потенциально опасного оптического излучения. Поскольку устройство является источником яркого света, не смотрите на его луч (RG2 IEC 62471-5:2015)

# Меры безопасности - крепление на потолке

Перед использованием проектора изучите следующие **Меры безопасности**.

Если вы собираетесь закрепить проектор на потолке, то мы настоятельно советуем использовать правильно подобранный комплект для потолочного крепления проектора, а также проверить безопасность и надежность крепления.

Использование неподходящего комплекта для потолочного крепления опасно, так как проектор может упасть с потолка из-за неправильного крепления или применения шурупов неподходящего диаметра или длины.

## Предостережение о лазерном излучении

Этот продукт относится к лазерным устройствам КЛАССА I и соответствует стандарту IEC 60825-1:2014, EN 60825-1:2014/A11:2021, EN 50689:2021.

IEC 60825-1:2014, EN 60825-1:2014+A11:2021, EN 50689:2021 CLASS 1 CONSUMER LASER  
PRODUCT RISK GROUP 2, Complies with 21 CFR 1040.10 and 1040.11 except for conformance as  
a Risk Group 2 LIP as defined in IEC 62471-5:Ed.1.0. For more information see Laser Notice No. 57,  
dated May 8, 2019.  
IEC 60825-1:2014 等級1雷射產品RG2危險等級  
IEC 60825-1:2014 1类激光产品RG2危险等级

Предупреждения о лазерном облучении расположены в нижней части этого аппарата.

- Предупреждаем о необходимости следить за детьми и никогда не позволять им смотреть в луч проектора с какого бы то ни было расстояния от проектора.
- Следует соблюдать осторожность при использовании пульта дистанционного управления для запуска проектора, когда он находится перед проекционным объективом.
- Пользователю рекомендуется избегать помещения оптических средств, таких как бинокли или телескопы, на пути прохождения луча.

# Содержание

<b>Меры обеспечения безопасности</b> .....	<b>3</b>
<b>Введение</b> .....	<b>8</b>
Комплектация .....	8
Описание изделия .....	9
Проектор .....	9
Клавиатура .....	10
Световые индикаторы .....	10
Порты ввода-вывода .....	11
Пульт ДУ .....	12
<b>Первоначальная настройка</b> .....	<b>16</b>
Выбор места установки: ориентация проектора .....	16
Размеры проецирования .....	17
Монтаж проектора .....	18
Использование защитной скобы .....	18
<b>Подключение устройств</b> .....	<b>19</b>
Подключение к источнику питания .....	19
Подключение к внешним устройствам .....	20
Подключение кабелем HDMI .....	20
Подключение аудиокабелем .....	21
Подключение кабелем USB .....	22
Подключение к порту RS-232 .....	23
<b>Использование проектора</b> .....	<b>24</b>
Запуск проектора .....	24
Выбор источника входного сигнала .....	25
Настройка проецируемого изображения .....	26
Настройка высоты и угла проецирования проектора .....	26
Регулировка параметров Focus (Фокусное расстояние), Keystone (Трапецеидальность), Lens Shift (Сдвиг объектива) и Zoom (Масштабирование) .....	27
Выключение проектора .....	28

<b>Работа с меню.....</b>	<b>29</b>
Экранное меню .....	29
Кнопки навигации по меню .....	30
Древовидная структура экранного меню .....	31
Опции меню .....	37
Display Menu (Меню Отображение).....	37
Audio Menu (Меню Аудио).....	43
Setup Menu (Меню настройки).....	44
Information Menu (Меню Информация) .....	47
<b>Приложение .....</b>	<b>48</b>
Технические характеристики .....	48
Размеры проектора .....	49
Таблица синхронизации.....	50
Синхронизация ПК по HDMI.....	50
Синхронизация увеличенной ширины HDMI .....	50
Поддерживаемые режимы синхронизации 3D .....	51
Поиск и устранение неисправностей .....	52
Светодиодные индикаторы .....	54
Уход.....	55
Общие меры предосторожности .....	55
Чистка объектива.....	55
Очистка корпуса.....	55
Хранение проектора.....	55
<b>Информация о соответствии нормам и обслуживании .....</b>	<b>56</b>
Информация о соответствии.....	56
Соответствие требованиям ФКС США .....	56
Соответствие стандарту Industry Canada .....	57
Соответствие стандартам ЕС для европейских стран .....	57
Заявление о соответствии стандартам RoHS2 .....	58
Ограничение использования опасных веществ для Индии.....	59
Утилизация продукта после окончания срока службы .....	59
Сведения об авторских правах .....	60
Служба поддержки.....	61
Ограниченная гарантия.....	62

# Введение

## Комплектация

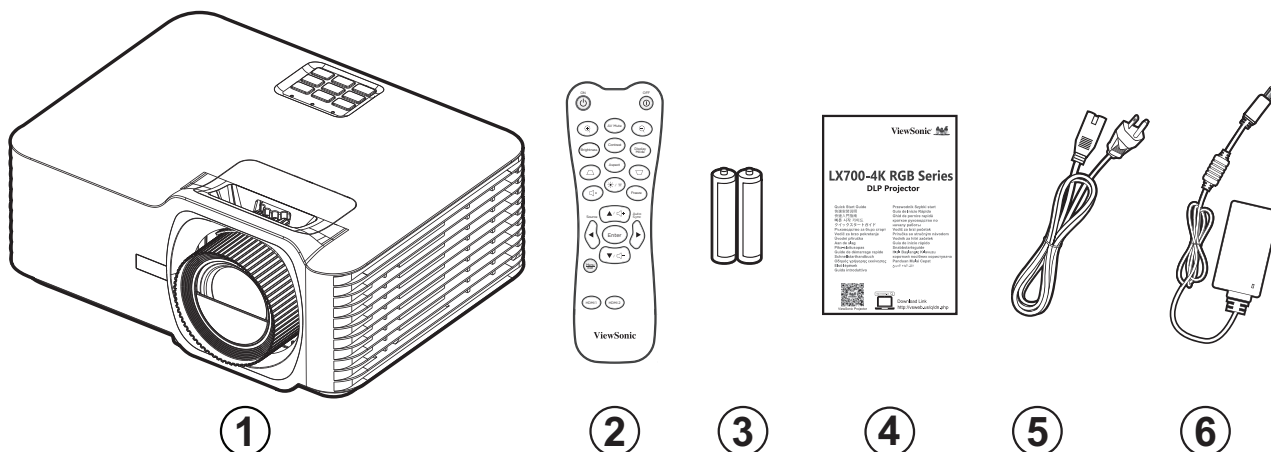

Номер	Описание
1	Проектор
2	Пульт ДУ
3	Батарейки
4	Краткое руководство
5	Сетевой шнур
6	Адаптер питания

**ПРИМЕЧАНИЕ.** В зависимости от страны в комплект поставки могут входить различные типы кабелей питания и пульта ДУ. Для получения дополнительной информации обратитесь к местному поставщику оборудования.



# Описание изделия

## Проектор

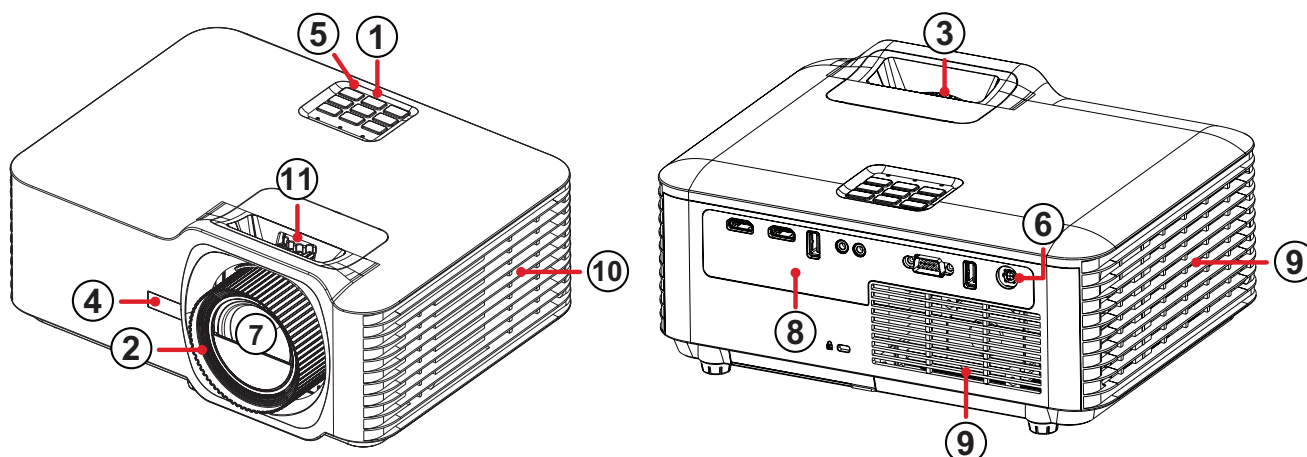

Номер	Описание
1	Клавиатура
2	Кольцо фокусировки
3	Кольцо масштабирования
4	Передний ИК-датчик
5	Верхний ИК-датчик
6	Вход питания постоянного тока
7	Объектив
8	Порты ввода-вывода
9	Вентиляционное отверстие (входное)
10	Вентиляционное отверстие (выходное)
11	Сдвиг объектива

**ПРИМЕЧАНИЕ.** Не блокируйте входное и выходное вентиляционные отверстия.

## Клавиатура

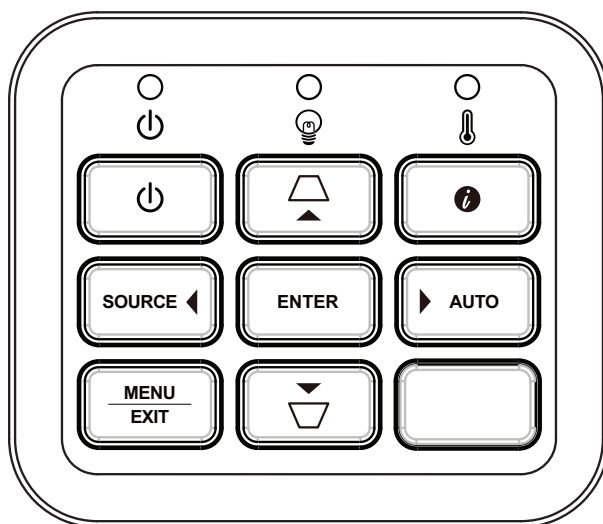

Клавиша		Описание
	<b>Питание</b>	Переключение режимов ожидания и включения проектора.
	<b>Трапецеидальность</b>	Ручная коррекция искажений изображения, возникших в результате проекции под углом.
	<b>Навигация</b>	Выбор требуемых пунктов меню и настройка параметров при активированном экранном меню.
	<b>Меню/выход</b>	Открытие/закрытие экранного меню.
<b>SOURCE</b>	<b>Источник</b>	Отображение панели выбора источника входного сигнала.
	<b>Информация</b>	Отображение меню INFORMATION (ИНФОРМАЦИЯ).
<b>ENTER</b>	<b>Enter</b>	Подтверждение выбранного пункта экранного меню при активированном экранном меню.
<b>AUTO</b>	<b>Авто</b>	Автоматическое определение оптимальной синхронизации изображений для отображаемого изображения.

## Световые индикаторы

Световой индикатор	Описание
	Световой индикатор питания
	Световой индикатор источника света
	Световой индикатор температуры

## Порты ввода-вывода

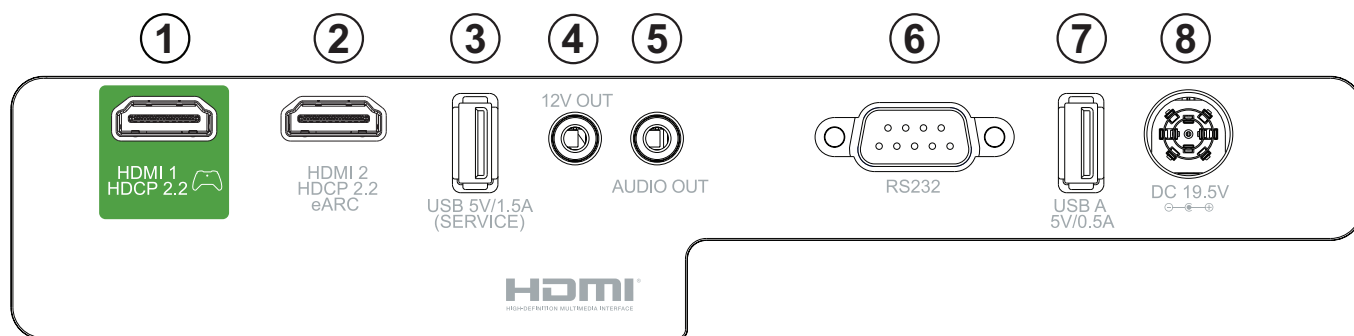

Порт		Описание
1	HDMI 1 <sup>1</sup>	Порт HDMI.
2	HDMI 2 <sup>1</sup>	Порт HDMI <sup>2</sup> .
3	USB (5V/1.5A Out) (Service) (USB (выход 5 В / 1,5 А, служебный))	Порт USB Type-A для подачи питания и выполнения обслуживания.
4	12V Trigger (Разъем 12 В)	Выходная клемма 12 В постоянного тока (выход 500 мА)
5	AUDIO OUT (АУДИОВЫХОД)	Выходное гнездо аудиосигнала.
6	RS-232	Порт управления RS-232.
7	USB A 5 V В / 0,5 А	Порт USB Type-A для подачи питания.
8	DC IN (ВХОД ПИТАНИЯ ПОСТОЯННОГО ТОКА)	Входной разъем питания постоянного тока.







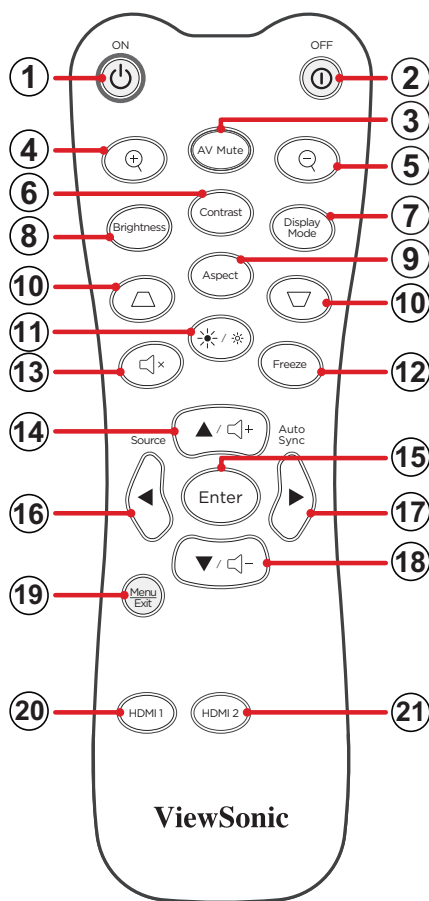





<sup>1</sup> Поддерживает HDCP 2.2.

<sup>2</sup> Поддержка eARC.

## Пульт ДУ



Кнопка		Описание	
1	<b>Power ON</b> (Питание ВКЛ.)		Включение проектора.
2	<b>Power OFF</b> (Питание ВЫКЛ.)		Выключение проектора.
3	<b>AV Mute</b> (Отключение видео и звука)		Скрытие изображения на экране и отключение звука.
4	<b>Zoom In</b> (Увеличение)		Увеличение размера проецируемого изображения.
5	<b>Zoom Out</b> (Уменьшение)		Уменьшение размера проецируемого изображения.
6	<b>Contrast</b> (Контрастность)		Отображение панели выбора контрастности.
7	<b>Display Mode</b> (Режим отображения)		Отображение панели выбора режима цвета.
8	<b>Brightness</b> (Яркость)		Отображение панели выбора яркости.
9	<b>Aspect</b> (Аспектный)		Отображение панели выбора соотношения сторон.

Кнопка			Описание
10	Keystone (Трапецидальность)		Коррекция искаженных изображений вручную.
11	Light Source Mode (Режим ист. света)		Отображение панели выбора Режим ист. света.
12	Freeze (Замирание)		Фиксация проецируемого изображения.
13	Mute (Приглушение)		Отключение/включение звука.
14	▲/Volume Increase (Увеличение громкости)		<ul style="list-style-type: none"> <li>• Навигация вверх.</li> <li>• Увеличение уровня громкости.</li> </ul>
15	Enter (Ввод)		Подтверждение выбора.
16	◀/Source (Источник)		<ul style="list-style-type: none"> <li>• Навигация влево.</li> <li>• Отображение панели выбора источника входного сигнала.</li> </ul>
17	▶/Auto Sync (Автоматическая синхронизация)		<ul style="list-style-type: none"> <li>• Навигация вправо.</li> <li>• Автоматическое определение оптимальной синхронизации изображений для отображаемого изображения.</li> </ul>
18	▼/Volume Decrease (Уменьшение громкости)		<ul style="list-style-type: none"> <li>• Навигация вниз.</li> <li>• Уменьшение уровня громкости.</li> </ul>
19	Menu/Exit (Меню/выход)		<ul style="list-style-type: none"> <li>• Включение или отключение экранного меню.</li> <li>• Возврат к предыдущему экранному меню.</li> <li>• Выход с сохранением настроек меню.</li> </ul>
20	HDMI 1		Выбор источника входного сигнала <b>HDMI 1</b> .
21	HDMI 2		Выбор источника входного сигнала <b>HDMI 2</b> .

## Пульт ДУ — Диапазон приемника

Для обеспечения надлежащей работы пульта ДУ выполните следующее:

1. Держите пульт ДУ перпендикулярно ИК-датчику(-ам) проектора под углом не более 30°.
2. Расстояние между пультом ДУ и датчиком(-ами) не должно превышать 8 м.

**ПРИМЕЧАНИЕ.** Расположение ИК-датчика(-ов) приведено на рисунке.

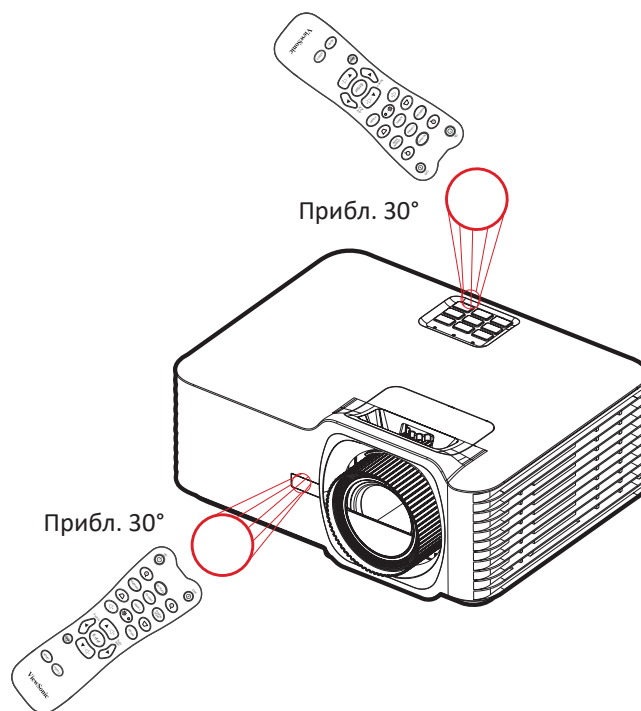

## Пульт ДУ: замена батареек

1. Снимите крышка отсека для батареек на нижней части пульта ДУ, нажав накладку и подав крышку поперек.
2. Извлеките старые батарейки (если необходимо) и вставьте две батарейки ААА.

**ПРИМЕЧАНИЕ.** Соблюдайте указанную полярность батареек.

3. Установите крышку отсека для батареек, выровняв ее с основанием и подав ее на место.

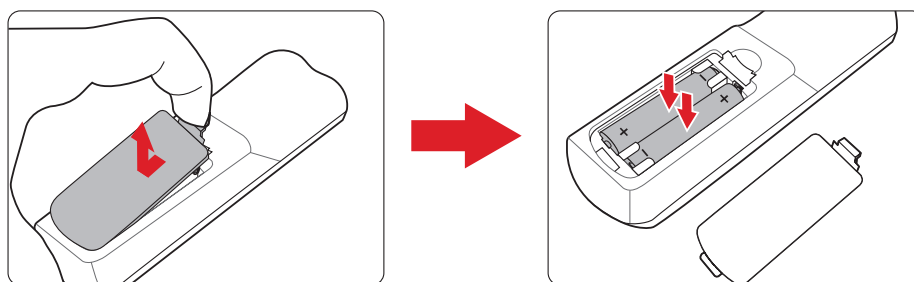

### **ПРИМЕЧАНИЕ.**

- Не оставляйте пульт ДУ и батарейки в очень жарком или влажном месте.
- Для замены используйте только аналогичные или рекомендованные производителем батарейки.
- В случае протечки батареек или если пульт ДУ не будет использоваться в течение длительного времени, извлеките батарейки, чтобы не допустить повреждения пульта ДУ.
- Утилизируйте использованные батарейки согласно указаниям производителя и местным экологическим нормативам.

# Первоначальная настройка

## Выбор места установки: ориентация проектора

Решение о месте установки принимается на основе личных предпочтений и планировки помещения. Необходимо учитывать следующее:

- размер и положение экрана,
- расположение соответствующей сетевой розетки,
- расположение и расстояние между проектором и другим оборудованием.

Проектор предназначен для установки в одном из следующих положений:

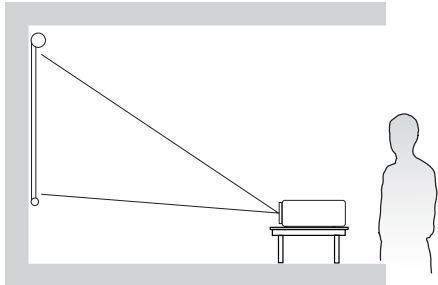
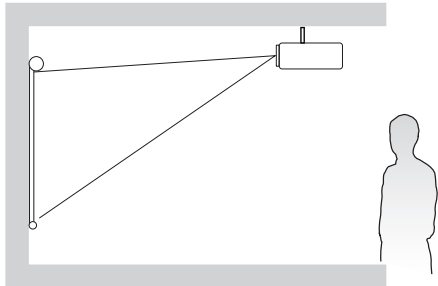
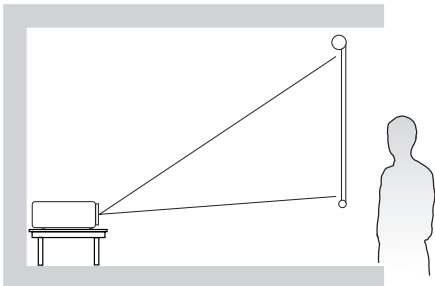
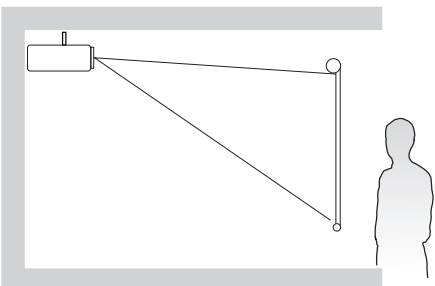
Местоположение	
<p><b>На столе спереди</b> Проектор располагают вблизи пола перед экраном.</p>	
<p><b>На потолке спереди</b> Проектор подвешивают в перевернутом положении под потолком перед экраном.</p>	
<p><b>На столе сзади<sup>1</sup></b> Проектор располагают вблизи пола позади экрана.</p>	
<p><b>На потолке сзади<sup>1</sup></b> Проектор подвешивают в перевернутом положении под потолком позади экрана.</p>	

<sup>1</sup> Необходим экран для проецирования сзади.



## Размеры проецирования

- Изображение 16:9 на экране 16:9

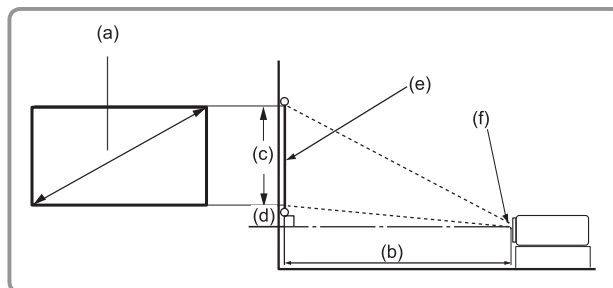
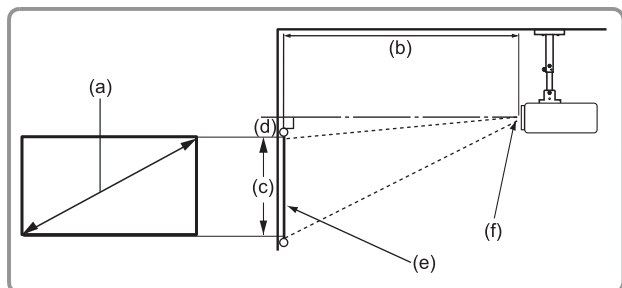

**ПРИМЕЧАНИЕ.** (e) = Экран (f) = Центр объектива

(a) Размер экрана		(b) Расстояние проецирования				(c) Высота изображения		(d) Вертикальное смещение			
		Минимум		Максимум				Минимум		Максимум	
дюйм	мм	дюйм	мм	дюйм	мм	дюйм	мм	дюйм	мм	дюйм	мм
30	762	36,61	930	58,57	1488	14,71	374	0,51	13	2,74	69
40	1016	48,81	1240	78,09	1984	19,61	498	0,69	17	3,65	93
50	1270	61,01	1550	97,62	2479	24,51	623	0,86	22	4,56	116
60	1524	73,21	1860	117,14	2975	29,42	747	1,03	26	5,47	139
70	1778	85,41	2170	136,66	3471	34,32	872	1,20	31	6,38	162
80	2032	97,62	2479	156,19	3967	39,22	996	1,37	35	7,30	185
90	2286	109,82	2789	175,71	4463	44,12	1121	1,54	39	8,21	208
100	2540	122,02	3099	195,23	4959	49,03	1245	1,72	44	9,12	232
110	2794	134,22	3409	214,76	5455	53,93	1370	1,89	48	10,03	255
120	3048	146,22	3719	234,28	5951	58,83	1494	2,06	52	10,94	278
130	3302	158,63	4029	253,80	6447	63,73	1619	2,23	57	11,85	301
140	3556	170,83	4339	273,33	6942	68,64	1743	2,40	61	12,77	324
150	3810	183,03	4649	292,85	7438	73,54	1868	2,57	65	13,68	347
200	5080	244,04	6199	390,47	9918	98,05	2491	3,43	87	18,24	463
250	6350	305,05	7748	488,08	12397	122,57	3113	4,29	109	22,80	579
300	7620	366,06	9298	585,70	14877	147,08	3736	5,15	131	27,36	695

### ПРИМЕЧАНИЕ.

- Эти значения представлены для справки. Точные размеры указываются в документации к каждой модели проектора.
- При стационарной установке проектора до завершения окончательного монтажа рекомендуется физически измерить размер и расстояние проецирования с помощью реального проектора.

## Монтаж проектора

**ПРИМЕЧАНИЕ.** При покупке крепления другого производителя используйте винты правильного размера. Размеры винтов могут изменяться в зависимости от толщины установочной пластины.

1. Для обеспечения наиболее безопасной установки используйте настенное или потолочное крепление ViewSonic®.
2. Убедитесь, что винты, используемые для фиксации крепления к проектору, соответствуют следующим требованиям:
  - Тип винта: M4 x 8
  - Максимальная длина винта: 8 мм
3. Поместите адаптер питания в отведенное место и закрепите его с помощью кабельной стяжки.

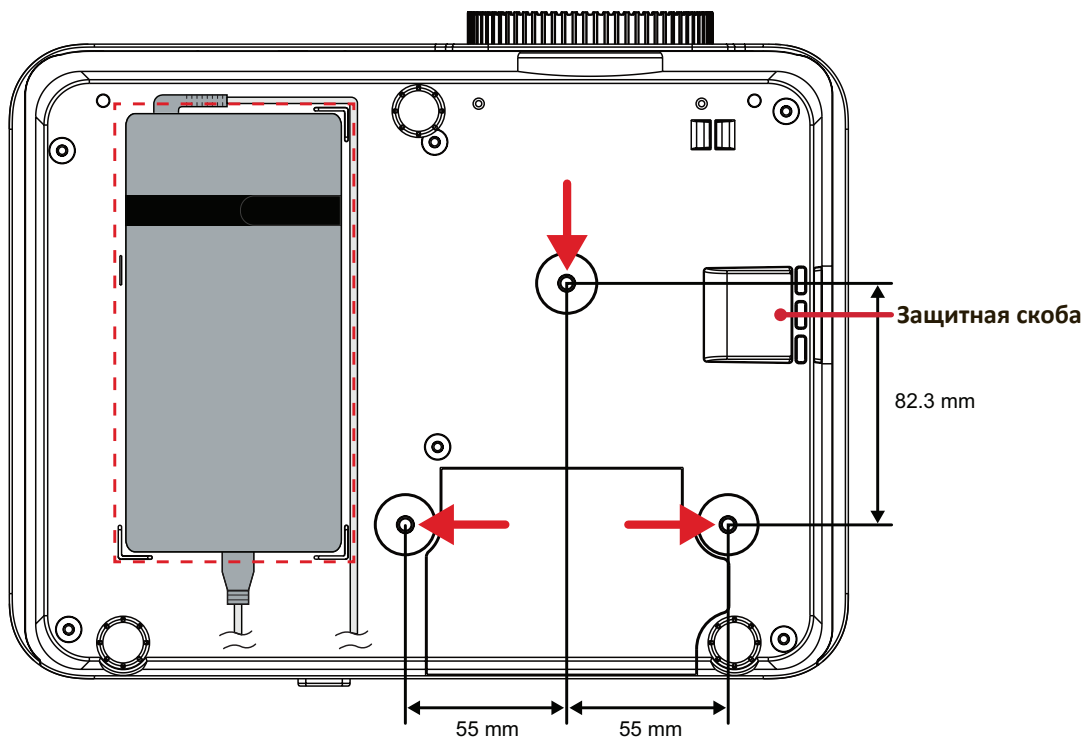

### ВНИМАНИЕ!

- Не устанавливайте проектор вблизи источника тепла или кондиционера.
- Между потолком и нижней частью проектора должно быть расстояние не менее 10 см.

## Использование защитной скобы

Во избежание кражи проектора используйте защитный замок с запорным приспособлением для крепления проектора к неподвижным объектам.

# Подключение устройств

## Подключение к источнику питания

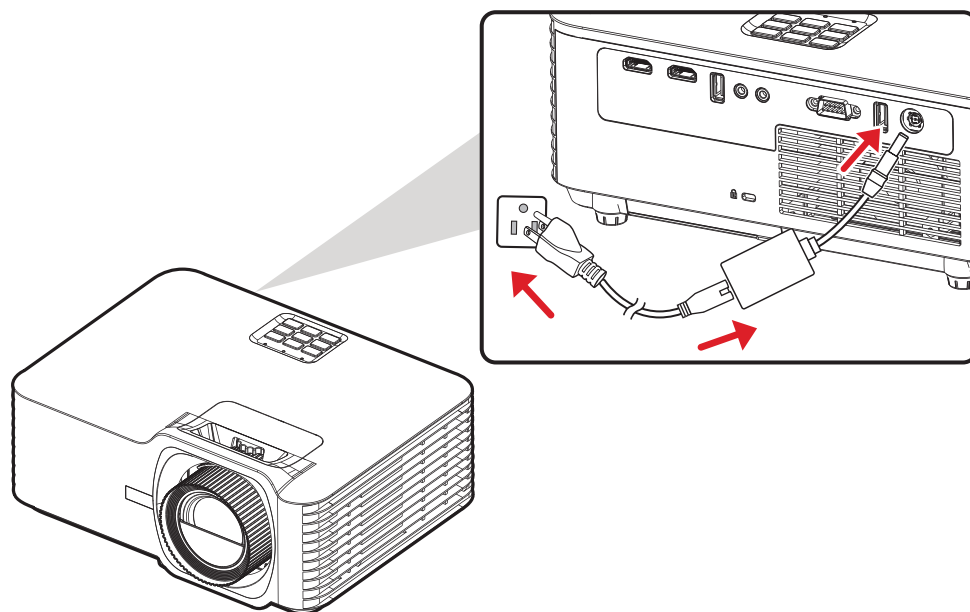

1. Подключите шнур питания к адаптеру.
2. Подключите адаптер питания к разъему DC IN на задней панели проектора.
3. Подключите вилку шнура питания к электрической розетке.

**ПРИМЕЧАНИЕ.** При установке проектора вмонтируйте в жесткую разводку легко доступное устройство отключения или подключите вилку шнура питания к легко доступной розетке рядом с проектором. Если во время работы проектора возникнет неисправность, используйте устройство отключения для отключения питания или извлеките вилку шнура питания.

# Подключение к внешним устройствам

## Подключение кабелем HDMI

Подключите один конец кабеля HDMI к порту HDMI видеоустройства. Затем подключите другой конец кабеля к порту **HDMI 1** или **HDMI 2** (каждый порт поддерживает HDMI 2.0 / HDCP 2.2) проектора.

**ПРИМЕЧАНИЕ.** Порт **HDMI 2** поддерживает eARC.

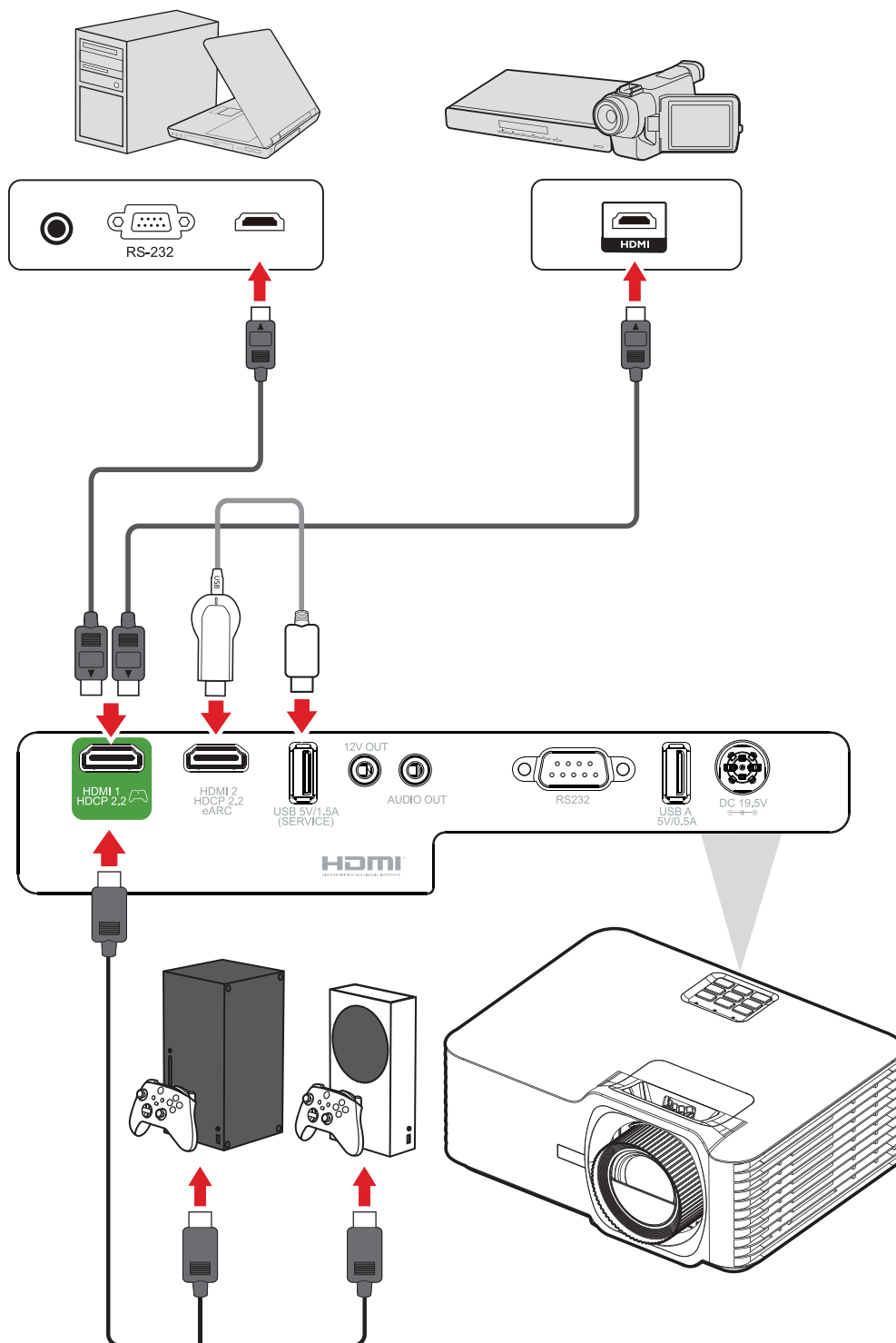

## Подключение аудиокабелем

Через порты **AUDIO OUT (АУДИОВЫХОД)** и **HDMI 2** можно подключать различные внешние устройства подачи звука.

**ПРИМЕЧАНИЕ.** Порт **HDMI 2** поддерживает eARC. При подключении он может выводить звук на внешние устройства.

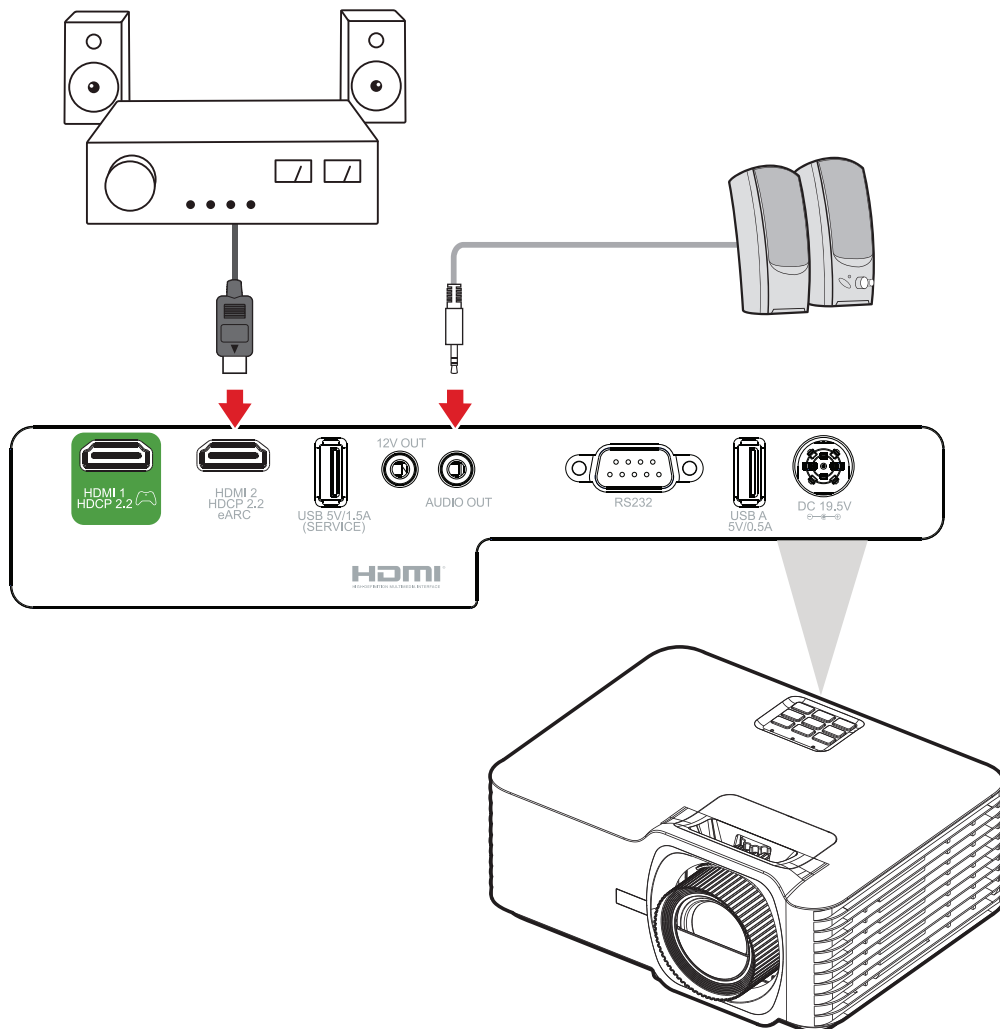

## Подключение кабелем USB

### Подключение к порту USB Type-A

Порт USB предназначен для подачи питания (например, на донглы) и потребностей обслуживания.

**ПРИМЕЧАНИЕ.** Порт USB не поддерживает функцию подачи питания, если проектор находится в режиме ожидания.

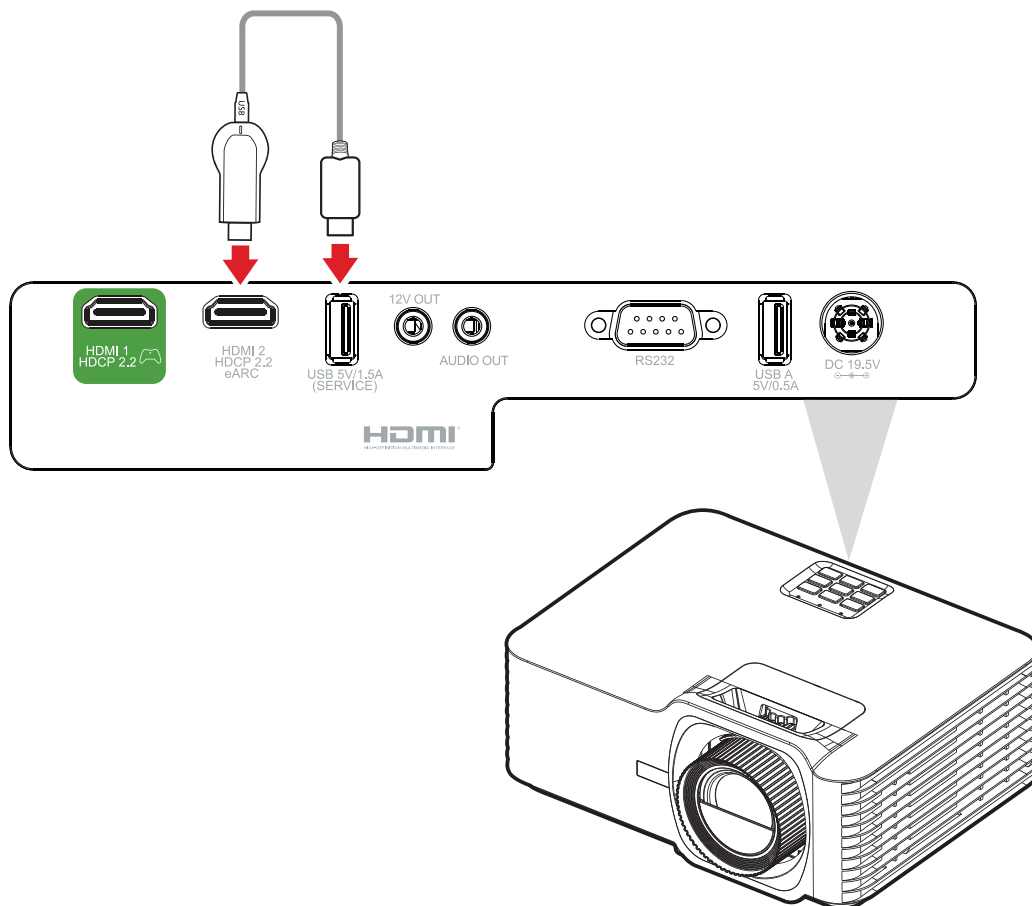

## Подключение к порту RS-232

При использовании кабеля последовательного интерфейса RS-232 для соединения проектора с внешним компьютером через ПК можно будет дистанционно управлять некоторыми функциями, в том числе Power On/Off (Включение/выключение питания), Volume adjustment (Регулировка уровня громкости), Input select (Выбор входного сигнала), Brightness (Яркость) и др.

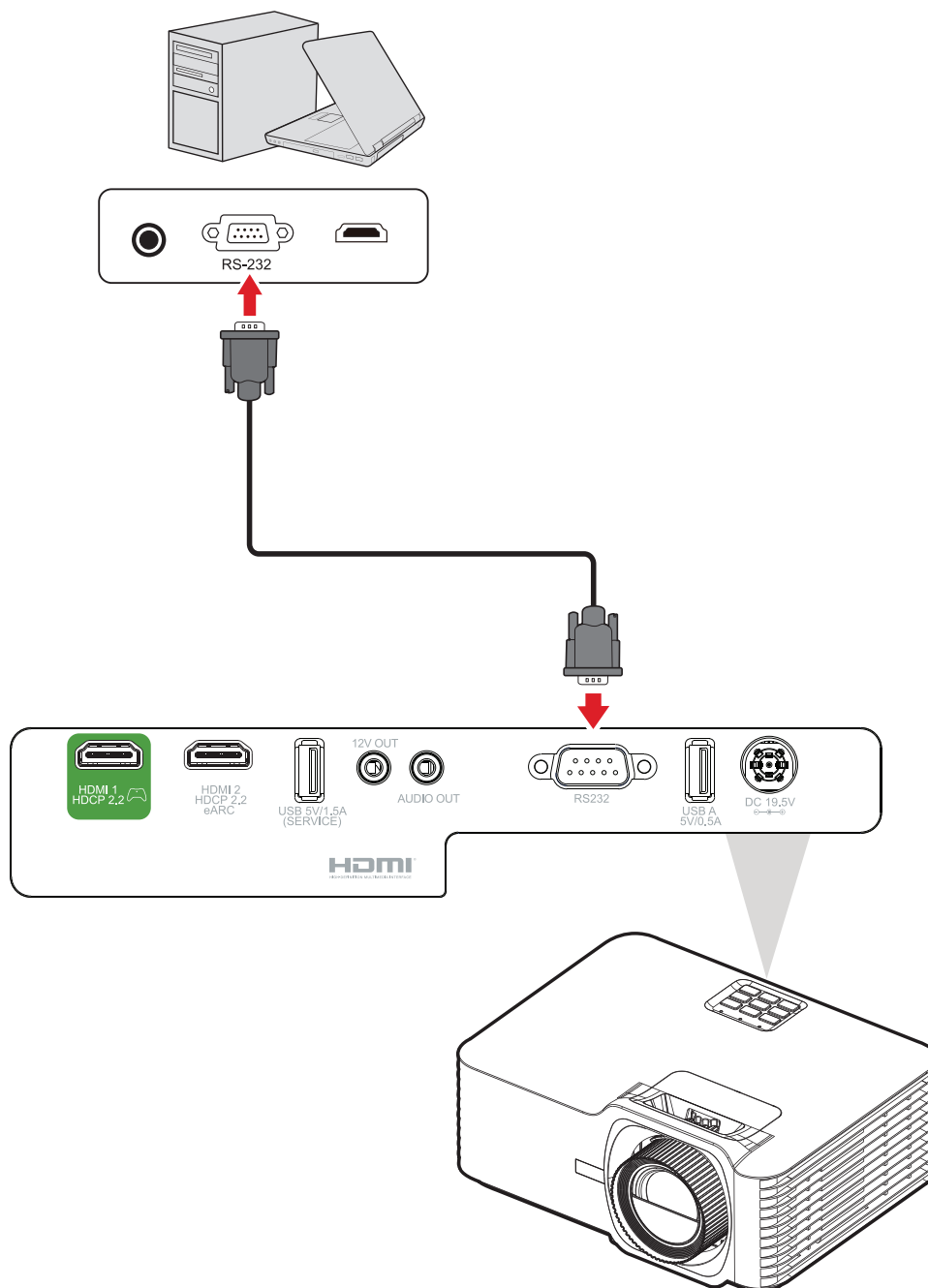

# Использование проектора

## Запуск проектора

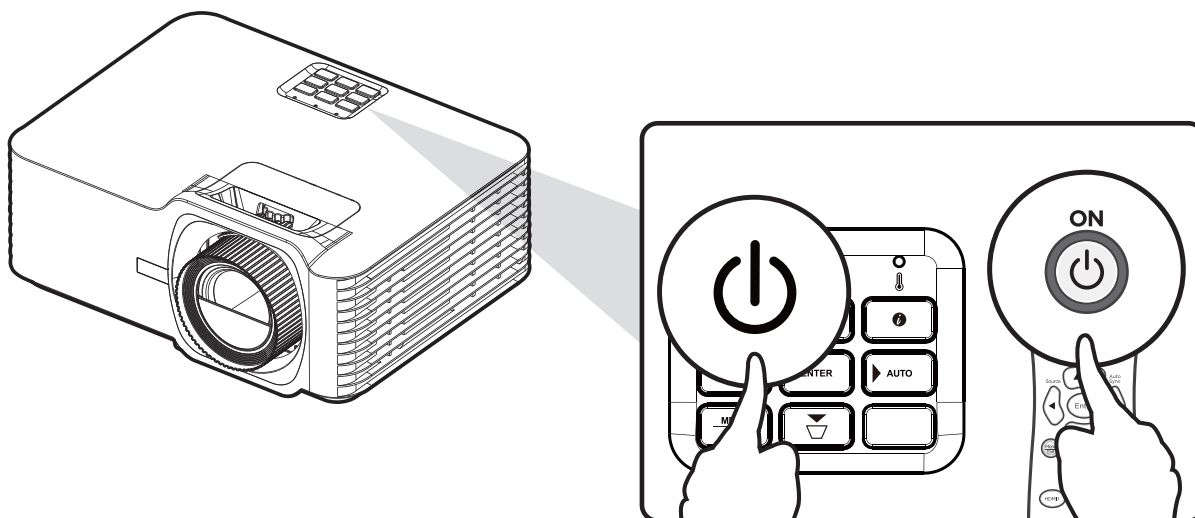

1. Убедитесь, что шнур питания надежно подключен к розетке.
2. Нажмите кнопку **Power (Питание)** на проекторе или пульте ДУ, чтобы включить проектор.

### ПРИМЕЧАНИЕ.

- Во время запуска световой индикатор питания будет мигать синим.
- После первого включения проектора вам будет предложено выбрать предпочтительный язык и ориентацию проецирования.



## Выбор источника входного сигнала

Проектор можно одновременно подключать к нескольким устройствам. Тем не менее одновременно воспроизведение полноэкранного изображения только от одного источника.

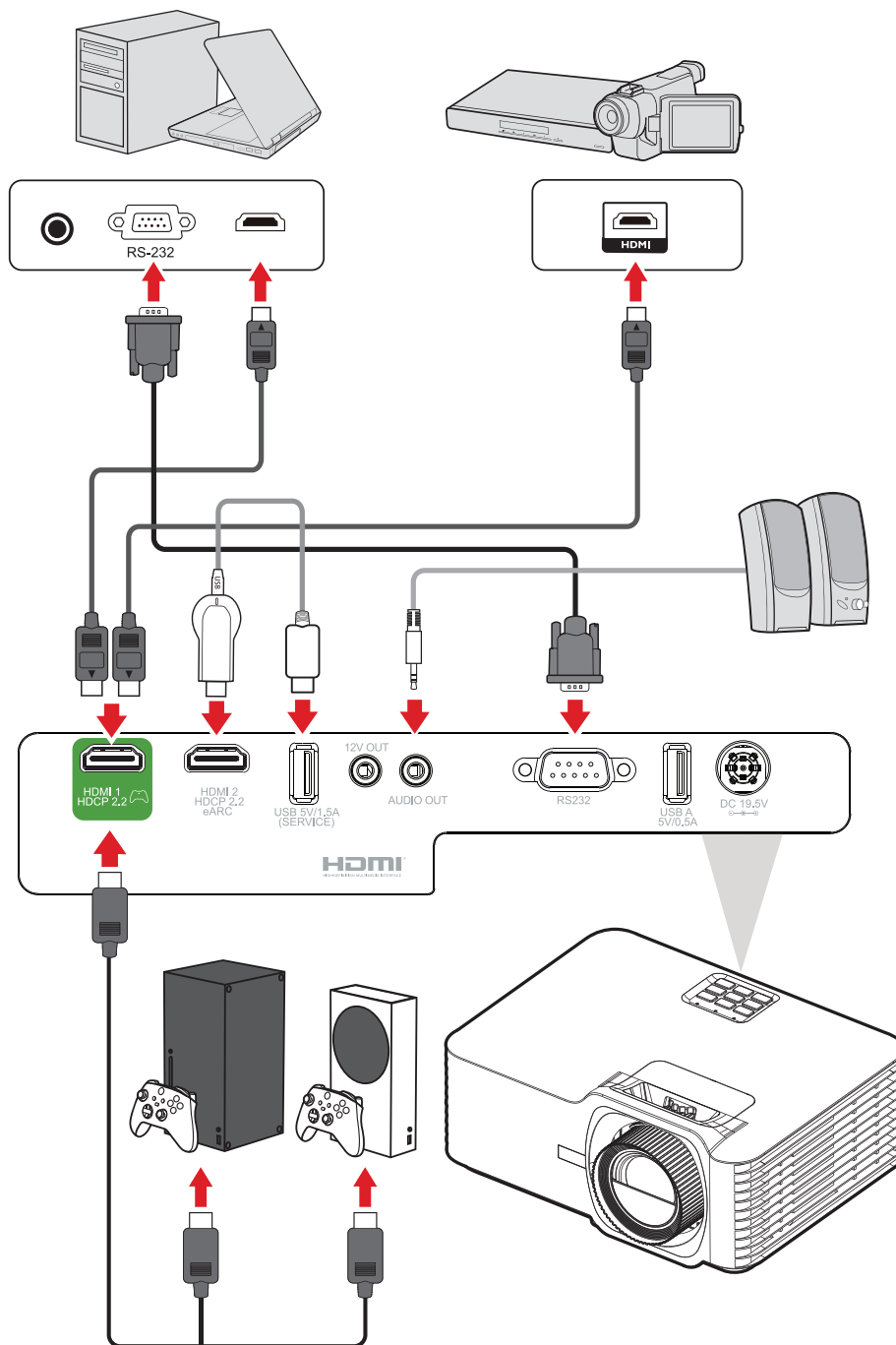

При включении (On) функции **Auto Source (Автоопределение источника)** проектор автоматически выполнит поиск источников входного сигнала. Если подключено несколько источников, нажмите кнопку **Source (Источник)** на проекторе или пульте ДУ, чтобы выбрать требуемый вход.

**ПРИМЕЧАНИЕ.** Убедитесь, что подключенные источники также включены.

## Настройка проецируемого изображения

### Настройка высоты и угла проецирования проектора

Проектор оснащен 3 (тремя) регулировочными опорами. С помощью опор можно менять высоту и угол вертикального проецирования проектора.

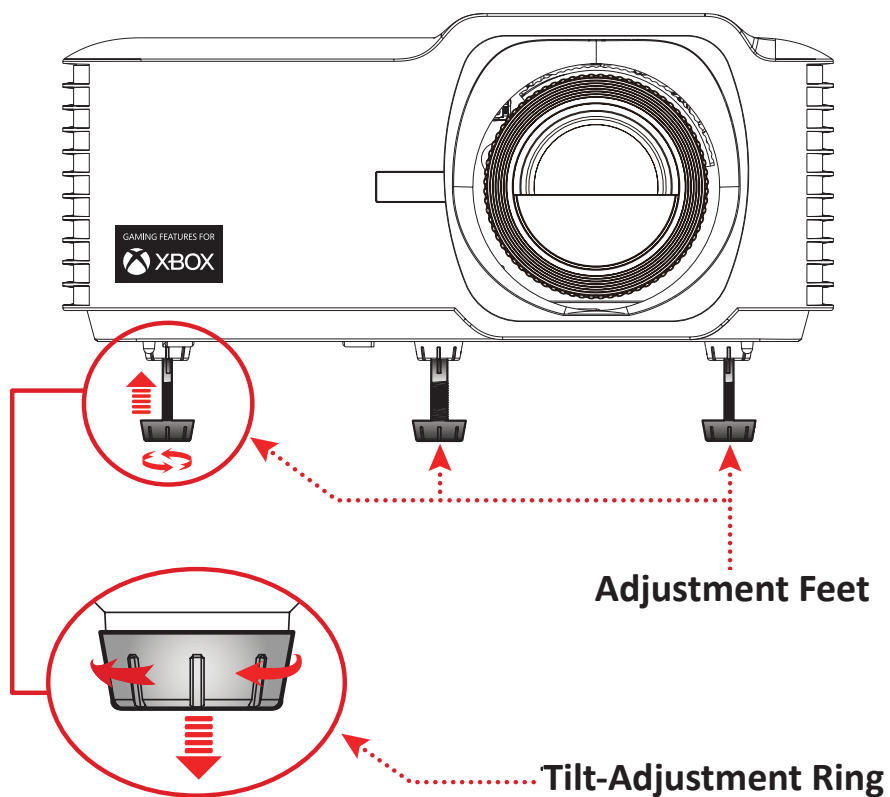

## Регулировка параметров Focus (Фокусное расстояние), Keystone (Трапецеидальность), Lens Shift (Сдвиг объектива) и Zoom (Масштабирование)

Можно повысить четкость изображения и отрегулировать его положение с помощью Focus Ring (Кольца фокусировки), Keystone Keys (клавиш коррекции трапецеидальных искажений), Lens Shift (Сдвиг объектива) объектива или Zoom Ring (Кольца масштабирования).

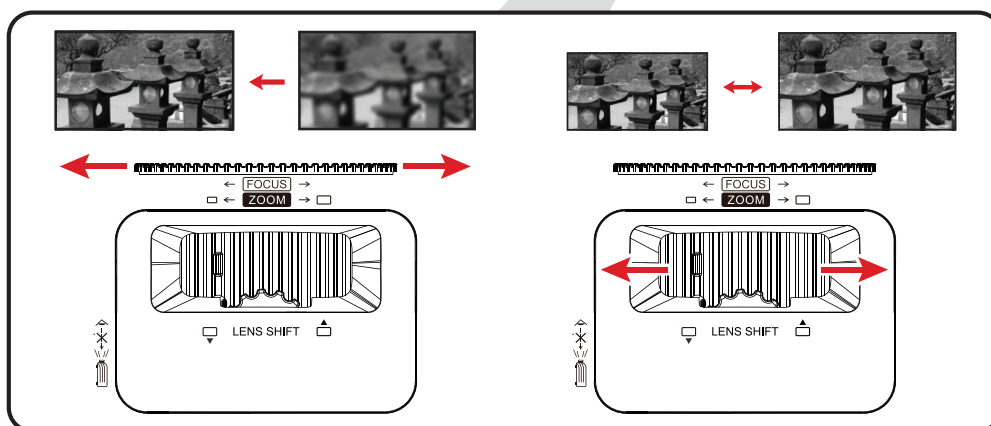
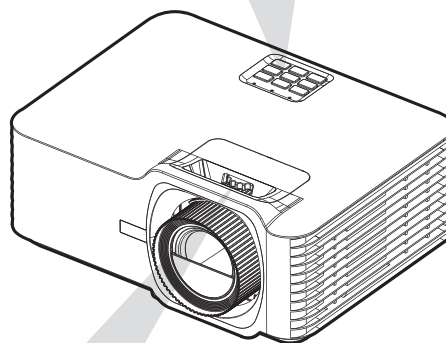
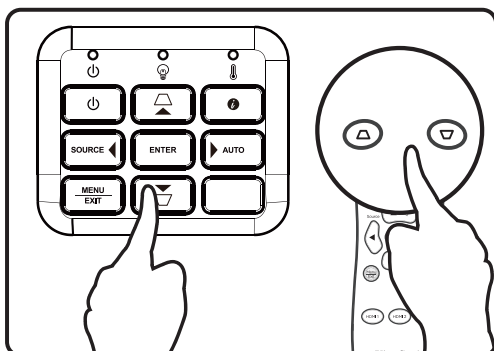

## Выключение проектора

1. Нажмите кнопку **Power (Питание)** на проекторе или пульте ДУ, после чего появится сообщение об отключении питания.
2. Нажмите кнопку **Power (Питание)** еще раз, чтобы подтвердить выключение проектора.
3. Световой индикатор питания загорится немигающим красным, и устройство перейдет в режим ожидания.

# Работа с меню

## Экранное меню

Проектор оснащен функцией многоязычных экранных меню, с помощью которых можно выполнить настройку изображения и изменить ряд параметров.

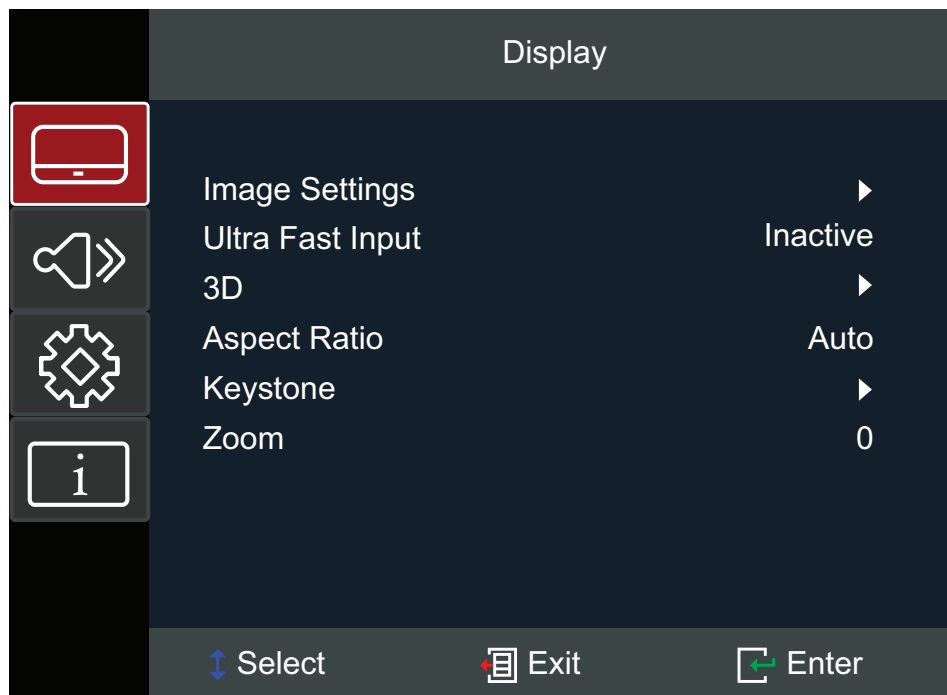

Меню		Описание
Display (Дисплей)		Adjust Image (Настройка изображения), Ultra Fast Input (Сверхбыстрый вход), 3D, Aspect Ratio (Соотношение сторон), Zoom (Масштабирование) и Keystone settings (Настройки трапецеидальности).
Audio (Аудио)		Регулировка уровня громкости, аудиорежима или отключение звука.
Setup (Настройка)		Настройка параметров Adjust Projection (Регулировка проецирования), Power (Питание), Security (Безопасность), Language (Язык), Input Source (Источник входного сигнала) и т. д.
Information (Информация)		Просмотр информации о проекторе.

## Кнопки навигации по меню

Проектор оснащен функцией многоязычных экранных меню, с помощью которых можно выполнить настройку изображения и ряда параметров.

1. Чтобы открыть экранное меню, нажмите кнопку **Menu/Exit (Меню/выход)** на проекторе или пульте ДУ.
2. После отображения экранного меню с помощью кнопок **навигации (▲/▼)** можно выбрать любой пункт в главном меню. Сделав выбор на конкретной странице, нажмите кнопку **Enter (Вход)** на проекторе или пульте ДУ, чтобы открыть подменю.
3. В помощью кнопок **навигации (▲/▼/◀/▶)** выберите требуемый пункт в подменю, а затем нажмите **Enter (Вход)** для просмотра дополнительных параметров. Выполните настройку параметров с помощью кнопок **навигации (▲/▼/◀/▶)**.
4. Выберите в подменю следующий пункт, который требуется настроить, а затем выполните настройку, как описано выше.
5. Нажмите **Enter (Вход)** для подтверждения, после чего на экране вновь отобразится главное меню.
6. Для выхода нажмите кнопку **Menu/Exit (Меню/выход)** еще раз. Экранное меню будет закрыто, а новые параметры проектора будут сохранены автоматически.

## Древовидная структура экранного меню

Главное меню	Подменю	Опции меню		
Display (Дисплей)	Image Settings (Параметры изображения)	Color Mode (Цветной режим)	TV (BT.2020)	
			Brightest (Самый яркий)	
			HDR	
			HLG	
			Movie (Фильм)	
			Gaming (Игра)	
			Low Blue Light (Блокир. син. цв.)	
			Rec.709	
			User (Пользователь)	
			3D	
		Brightness (Яркость)	(-/+ , -50~50)	
	Contrast (Контрастность)	(-/+ , -50~50)		
	Sharpness (Резкость)	(-/+ , 1~15)		
	Color (Цвет)	(-/+ , -50~50)		
	Tint (Тон)	(-/+ , -50~50)		
	Gamma (Гамма)	1.8		
		2.0		
		2.2		
		2.35		
		2.5		
		Cube		
		sRGB		
	Color Settings (Параметры цвета)	Color Temperature (Цветовая температура)	6500K	
7500K				
8500K				
9300K				
Color Management (Управление цветом)		Color (Цвет)	Red (Красного)	
			Green (Зеленый)	
			Blue (Синий)	
			Cyan (Голубой)	
			Yellow (Желтый)	
			Magenta (Пурпурный)	
White (Белый)				

Главное меню	Подменю	Опции меню			
Display (Дисплей)	Image Settings (Параметры изображения)	Color Settings (Параметры цвета)	Color Management (Управление цветом)	Hue / R (Оттенок / K) (*)	(-/+ , -50~50)
				Saturation / G (Насыщенность / 3) (*)	(-/+ , -50~50)
				Gain / B (Усиление / C) (*)	(-/+ , -50~50)
				Reset (Сброс)	
				Exit (Выход)	
		Color space (Цв. прост.)	Auto (Авто)		
			RGB (0–255)		
			RGB (16–235)		
			YUV		
		Light Source Mode (Режим ист. света)	Dynamic Black (Динамический черный)		
			Еco (Эко)		
			Light Source power (Мощн. ист. света)	100–50 %	
		Reset (Сброс)			
	Ultra Fast Input (Сверхбыстрый вход)	Active (Активный)			
		Inactive (Неактивный)			
	3D	3D Mode (Режим 3D)	Off (Выкл.)		
			On (Вкл.)		
		3D Format (Формат 3D)	Auto (Авто)		
			SBS		
			Top and Bottom (Вертикальная стереопара)		
			Frame Sequential (Покадровый последовательный)		
		3D Sync Invert (Синхр. 3D - Инверт.)	Off (Выкл.)		
	On (Вкл.)				
Aspect Ratio (Соотношение сторон)	4:3				
	16:9				
	Native (Исходный)				
	Auto (Авто)				



Главное меню	Подменю	Опции меню	
<b>Display (Дисплей)</b>	Keystone (Трапецеидальность)	H. Keystone (Трапецеидальность по гор.)	(-/+, -30~30)
		V. Keystone (Трапецеидальность по верт.)	(-/+, -30~30)
		Four Corners (По четырем углам)	Top-Left (Вверху слева)
			Top-Right (Вверху справа)
			Bottom-Left (Слева внизу)
			Bottom-Right (Справа внизу)
		Warping (Искавление)	
		Reset (Сброс)	
Zoom (Масштабирование)	(-/+, -5~25)		
<b>Audio (Аудио)</b>	Volume (Громкость)	(-/+, 0~10)	
	Mute (Приглушение)	Off (Выкл.)	
		On (Вкл.)	
	HDMI eARC	Off (Выкл.)	
		On (Вкл.)	

Главное меню	Подменю	Опции меню			
<b>Setup (Настройка)</b>	Projection (Проецирование)	Desk Front (На столе спереди)			
		Desk Rear (На столе сзади)			
		Ceiling Front (На потолке спереди)			
		Ceiling Rear (На потолке сзади)			
	Power Settings (Параметры питания)	Direct Power On (Подключение питания напрямую)	Off (Выкл.)		
			On (Вкл.)		
		Signal Power On (Вкл. питания при обнаружении сигнала)	Off (Выкл.)		
			On (Вкл.)		
	Auto Power Off (Автовыкл.)	(-/+ , 0~180) minutes (минут)			
	Security (Защита)	Power On Lock (Блокировка при включении)	Off (Выкл.)		
			On (Вкл.)		
		Change Password (Сменить пароль)			
	HDMI CEC	HDMI Link (Связь HDMI)	Off (Выкл.)		
			On (Вкл.)		
		XBOX Mode (Режим XBOX)	Off (Выкл.)		
			On (Вкл.)		
	Test Pattern (Шаблон проверки)	Test Pattern (Шаблон проверки)	Off (Выкл.)		
			Green Grid (Зеленая сетка)		
			Magenta Grid (Пурпурная сетка)		
			White Grid (Белая сетка)		
			White (Белый)		
Test Card (Тестовая карта)					

Главное меню	Подменю	Опции меню		
Setup (Настройка)	Options (Параметры)	Language (Язык)	English	
			Deutsch	
			Français	
			Italiano	
			Español	
			Português	
			Polski	
			Nederlands	
			Svenska	
			Norsk	
			Suomi	
			ελληνικά	
			繁體中文	
			簡體中文	
			日本語	
			한국어	
			Русский	
			Čeština	
			يبرع	
			ไทย	
		Türkçe		
		Tiếng Việt		
		Bahasa Indonesia		
		High Altitude (Высотный)	Off (Выкл.)	
			On (Вкл.)	
		Auto Source (Авто-определение источника)	Off (Выкл.)	
			On (Вкл.)	
		Keypad Lock (Блокировка клавиатуры)	Off (Выкл.)	
	On (Вкл.)			
Splash Screen (Экран-заставка)	Default (Значение по умолчанию)			
	Neutral (Нейтральный)			
Reset (Сброс)	Reset to Default (Сброс к значениям по умолчанию)			

Главное меню	Подменю	Опции меню	
<b>Information (Информация)</b>	Serial Number (Серийный номер)		
	Source (Источник)		
	Resolution (Разрешение)		
	Refresh Rate (Частота обновления)		
	Light Source Hours (Время работы источника света)		
	Color Mode (Цветной режим)		
	Light Source Mode (Режим ист. света)		
	Firmware Version (Версия микро-программы)	System (Система)	
		MCU	

# Опции меню

## Display Menu (Меню Отображение)

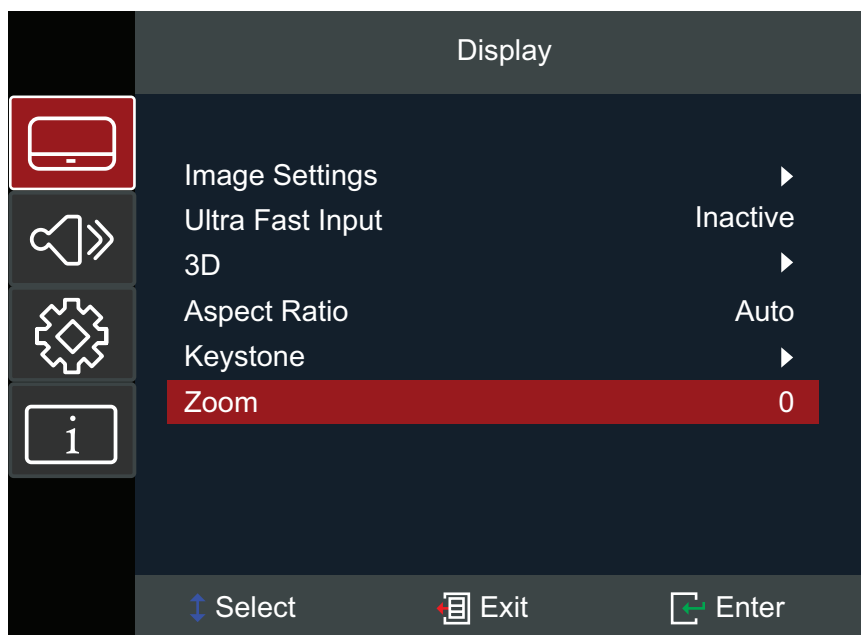

Меню	Описание																						
<b>Image Settings</b> (Параметры изображения)	<p><u>Color Mode (Цветной режим)</u>                      Предусмотрено несколько предварительно установленных режимов цветной, которые можно выбрать в зависимости от ваших предпочтений при просмотре.</p> <table border="1" data-bbox="400 1122 1460 2105"> <thead> <tr> <th data-bbox="400 1122 715 1171">Режим</th> <th data-bbox="715 1122 1460 1171">Описание</th> </tr> </thead> <tbody> <tr> <td data-bbox="400 1171 715 1256"><b>TV (BT.2020)</b></td> <td data-bbox="715 1171 1460 1256">Предназначен для стандартного использования в условиях дневного освещения.</td> </tr> <tr> <td data-bbox="400 1256 715 1341"><b>Brightest (Самый яркий)</b></td> <td data-bbox="715 1256 1460 1341">Подходит для использования в условиях яркого освещения.</td> </tr> <tr> <td data-bbox="400 1341 715 1453"><b>HDR</b></td> <td data-bbox="715 1341 1460 1453">Включите для просмотра контента с поддержкой HDR с более темными оттенками черного и более яркими и живыми цветами.</td> </tr> <tr> <td data-bbox="400 1453 715 1576"><b>HLG</b></td> <td data-bbox="715 1453 1460 1576">Включите для просмотра контента с поддержкой HLG с более темными оттенками черного и более яркими и живыми цветами.</td> </tr> <tr> <td data-bbox="400 1576 715 1662"><b>Movie (Фильм)</b></td> <td data-bbox="715 1576 1460 1662">Обеспечивается оптимальный баланс детализации и воспроизведения цветов для просмотра фильмов.</td> </tr> <tr> <td data-bbox="400 1662 715 1812"><b>Gaming (Игра)</b></td> <td data-bbox="715 1662 1460 1812">Оптимизация параметров проектора для воспроизведения максимально контрастных и выразительных цветов, позволяющих обеспечить детализацию теней в компьютерных играх.</td> </tr> <tr> <td data-bbox="400 1812 715 1935"><b>Low Blue Light (Блокир. син. цв.)</b></td> <td data-bbox="715 1812 1460 1935">Регулировка фильтра, не пропускающего УФ-излучение, для безопасного использования устройства.</td> </tr> <tr> <td data-bbox="400 1935 715 1977"><b>Rec.709</b></td> <td data-bbox="715 1935 1460 1977">Отображение цветовая гамма Rec.709.</td> </tr> <tr> <td data-bbox="400 1977 715 2027"><b>User (Пользователь)</b></td> <td data-bbox="715 1977 1460 2027">Настраиваемые пользователем параметры.</td> </tr> <tr> <td data-bbox="400 2027 715 2105"><b>3D</b></td> <td data-bbox="715 2027 1460 2105">Оптимизация трехмерного содержимого.  <b>ПРИМЕЧАНИЕ.</b> Требуется 3D-очки.</td> </tr> </tbody> </table>	Режим	Описание	<b>TV (BT.2020)</b>	Предназначен для стандартного использования в условиях дневного освещения.	<b>Brightest (Самый яркий)</b>	Подходит для использования в условиях яркого освещения.	<b>HDR</b>	Включите для просмотра контента с поддержкой HDR с более темными оттенками черного и более яркими и живыми цветами.	<b>HLG</b>	Включите для просмотра контента с поддержкой HLG с более темными оттенками черного и более яркими и живыми цветами.	<b>Movie (Фильм)</b>	Обеспечивается оптимальный баланс детализации и воспроизведения цветов для просмотра фильмов.	<b>Gaming (Игра)</b>	Оптимизация параметров проектора для воспроизведения максимально контрастных и выразительных цветов, позволяющих обеспечить детализацию теней в компьютерных играх.	<b>Low Blue Light (Блокир. син. цв.)</b>	Регулировка фильтра, не пропускающего УФ-излучение, для безопасного использования устройства.	<b>Rec.709</b>	Отображение цветовая гамма Rec.709.	<b>User (Пользователь)</b>	Настраиваемые пользователем параметры.	<b>3D</b>	Оптимизация трехмерного содержимого. <b>ПРИМЕЧАНИЕ.</b> Требуется 3D-очки.
	Режим	Описание																					
	<b>TV (BT.2020)</b>	Предназначен для стандартного использования в условиях дневного освещения.																					
	<b>Brightest (Самый яркий)</b>	Подходит для использования в условиях яркого освещения.																					
	<b>HDR</b>	Включите для просмотра контента с поддержкой HDR с более темными оттенками черного и более яркими и живыми цветами.																					
	<b>HLG</b>	Включите для просмотра контента с поддержкой HLG с более темными оттенками черного и более яркими и живыми цветами.																					
	<b>Movie (Фильм)</b>	Обеспечивается оптимальный баланс детализации и воспроизведения цветов для просмотра фильмов.																					
	<b>Gaming (Игра)</b>	Оптимизация параметров проектора для воспроизведения максимально контрастных и выразительных цветов, позволяющих обеспечить детализацию теней в компьютерных играх.																					
	<b>Low Blue Light (Блокир. син. цв.)</b>	Регулировка фильтра, не пропускающего УФ-излучение, для безопасного использования устройства.																					
	<b>Rec.709</b>	Отображение цветовая гамма Rec.709.																					
	<b>User (Пользователь)</b>	Настраиваемые пользователем параметры.																					
<b>3D</b>	Оптимизация трехмерного содержимого. <b>ПРИМЕЧАНИЕ.</b> Требуется 3D-очки.																						

Меню	Описание
<b>Image Settings</b> <b>(Параметры изображения)</b>	<u>Brightness (Яркость)</u> Чем больше значение, тем больше яркость изображения. Чем меньше значения, тем темнее изображение.
	<u>Contrast (Контрастность)</u> Используйте для настройки номинального уровня белого после предварительной настройки <b>Brightness (Яркость)</b> в соответствии с выбранным входом и условиями просмотра.
	<u>Sharpness (Резкость)</u> Высокое значение делает изображение резче; низкое значение смягчает изображение.
	<u>Color (Цвет)</u> Настройка изображения от черно-белого до воспроизведения полностью насыщенного цвета.
	<u>Tint (Тон)</u> Чем больше значение, тем зеленее изображение. Чем ниже значение, тем краснее изображение.
	<u>Gamma (Гамма)</u> Отражает взаимоотношение между источником входного сигнала и яркостью изображения.

Меню	Описание								
Image Settings (Параметры изображения)	Color Settings (Параметры цвета)								
	<table border="1"> <thead> <tr> <th data-bbox="440 224 751 271">Настройка</th> <th data-bbox="754 224 1426 271">Описание</th> </tr> </thead> <tbody> <tr> <td data-bbox="440 275 751 394">Color Temperature (Цветовая температура)</td> <td data-bbox="754 275 1426 394">Возможен выбор из следующих вариантов: 6500К, 7500К, 8500К и 9300К.</td> </tr> <tr> <td data-bbox="440 398 751 1016">Color Management (Управление цветом)</td> <td data-bbox="754 398 1426 1016"> <p>Согласование цветов должно учитываться только при стационарной установке в помещениях с регулируемым уровнем освещения, например в конференц-залах, учебных аудиториях или при использовании домашних кинотеатров.</p> <p>Функция согласования цветов обеспечивает возможность тонкой настройки для более точного воспроизведения цвета, если это необходимо.</p> <p>Если вы приобрели проверочный диск с шаблонами проверки цвета для мониторов, телевизоров, проекторов и т. д., спроецируйте любое изображение с диска на экран и войдите в меню Color Matching (Согласование цветов) для выполнения настройки.</p> </td> </tr> <tr> <td data-bbox="440 1021 751 1137">Color space (Цв. прост.)</td> <td data-bbox="754 1021 1426 1137">Возможен выбор цветового пространства из следующих вариантов: Auto (Авто), RGB (0–255), RGB (16–235) и YUV.</td> </tr> </tbody> </table>	Настройка	Описание	Color Temperature (Цветовая температура)	Возможен выбор из следующих вариантов: 6500К, 7500К, 8500К и 9300К.	Color Management (Управление цветом)	<p>Согласование цветов должно учитываться только при стационарной установке в помещениях с регулируемым уровнем освещения, например в конференц-залах, учебных аудиториях или при использовании домашних кинотеатров.</p> <p>Функция согласования цветов обеспечивает возможность тонкой настройки для более точного воспроизведения цвета, если это необходимо.</p> <p>Если вы приобрели проверочный диск с шаблонами проверки цвета для мониторов, телевизоров, проекторов и т. д., спроецируйте любое изображение с диска на экран и войдите в меню Color Matching (Согласование цветов) для выполнения настройки.</p>	Color space (Цв. прост.)	Возможен выбор цветового пространства из следующих вариантов: Auto (Авто), RGB (0–255), RGB (16–235) и YUV.
	Настройка	Описание							
	Color Temperature (Цветовая температура)	Возможен выбор из следующих вариантов: 6500К, 7500К, 8500К и 9300К.							
	Color Management (Управление цветом)	<p>Согласование цветов должно учитываться только при стационарной установке в помещениях с регулируемым уровнем освещения, например в конференц-залах, учебных аудиториях или при использовании домашних кинотеатров.</p> <p>Функция согласования цветов обеспечивает возможность тонкой настройки для более точного воспроизведения цвета, если это необходимо.</p> <p>Если вы приобрели проверочный диск с шаблонами проверки цвета для мониторов, телевизоров, проекторов и т. д., спроецируйте любое изображение с диска на экран и войдите в меню Color Matching (Согласование цветов) для выполнения настройки.</p>							
	Color space (Цв. прост.)	Возможен выбор цветового пространства из следующих вариантов: Auto (Авто), RGB (0–255), RGB (16–235) и YUV.							
Light Source Mode (Режим ист. света)									
<table border="1"> <thead> <tr> <th data-bbox="440 1216 751 1263">Режим</th> <th data-bbox="754 1216 1426 1263">Описание</th> </tr> </thead> <tbody> <tr> <td data-bbox="440 1267 751 1386">Dynamic Black (Динамический черный)</td> <td data-bbox="754 1267 1426 1386">Автоматическая настройка яркости изображения для обеспечения оптимальных характеристик контрастности.</td> </tr> <tr> <td data-bbox="440 1391 751 1469">Eco (Эко)</td> <td data-bbox="754 1391 1426 1469">Ослабление светового потока для снижения энергопотребления.</td> </tr> <tr> <td data-bbox="440 1473 751 1592">Light Source power (Мощн. ист. света)</td> <td data-bbox="754 1473 1426 1592">Выберите процентную долю потребления электроэнергии (50–100 %) для режима яркости.</td> </tr> </tbody> </table>	Режим	Описание	Dynamic Black (Динамический черный)	Автоматическая настройка яркости изображения для обеспечения оптимальных характеристик контрастности.	Eco (Эко)	Ослабление светового потока для снижения энергопотребления.	Light Source power (Мощн. ист. света)	Выберите процентную долю потребления электроэнергии (50–100 %) для режима яркости.	
Режим	Описание								
Dynamic Black (Динамический черный)	Автоматическая настройка яркости изображения для обеспечения оптимальных характеристик контрастности.								
Eco (Эко)	Ослабление светового потока для снижения энергопотребления.								
Light Source power (Мощн. ист. света)	Выберите процентную долю потребления электроэнергии (50–100 %) для режима яркости.								
<p><u>Reset (Сброс)</u></p> <p>Возврат текущих параметров режима отображения к значениям по умолчанию: Brightness (Яркость), Contrast (Контрастность), Sharpness (Резкость), Color (Цвет), Tint (Тон), Gamma (Гамма), Color Temperature (Цветовая температура), Color Management (Управление цветом), Color Space (Цветовое пространство), Light Source Mode (Режим ист. света).</p>									

Меню	Описание										
<b>Ultra Fast Input (Сверхбыстрый вход)</b>	<p>Эта функция способствует снижению частоты кадров. Возможна быстрая реакция при оригинальной синхронизации. При включении будет выполнен возврат следующих настроек (если применимо) к заводским значениям и их отключение: Warping (Искажение), Keystone (Трапецеидальность), Four corners (Четыре угла), Aspect Ratio (Соотношение сторон), Zoom (Масштабирование).</p> <p><b>ПРИМЕЧАНИЕ.</b> Эта функция доступна только при выборе входного сигнала 4K при 60 Гц, 1440P при 60/120 Гц и 1080P при 60/120/240 Гц. Если вы хотите отрегулировать Warping (Искажение), Keystone (Трапецеидальность), Four corners (Четыре угла), Aspect Ratio (Соотношение сторон) или Zoom (Масштабирование), отключите функцию Ultra Fast input (Сверхбыстрый вход).</p>										
<b>3D</b>	<p><u>3D Mode (Режим 3D)</u> Включение или отключение функции 3D.</p> <p><u>3D Format (Формат 3D)</u> Выбор формата 3D-содержимого.</p> <p><b>ПРИМЕЧАНИЕ.</b> Источник 3D-сигнала Blu-ray будет обнаружен автоматически, а параметры станут недоступными для выбора.</p> <table border="1" data-bbox="448 1037 1434 1473"> <thead> <tr> <th data-bbox="448 1037 759 1081">Параметр</th> <th data-bbox="762 1037 1434 1081">Описание</th> </tr> </thead> <tbody> <tr> <td data-bbox="448 1086 759 1164"><b>Auto (Авто)</b></td> <td data-bbox="762 1086 1434 1164">При обнаружении сигнала опознавания 3D формат 3D будет выбран автоматически.</td> </tr> <tr> <td data-bbox="448 1169 759 1247"><b>SBS</b></td> <td data-bbox="762 1169 1434 1247">Отображение в формате горизонтальной стереопары.</td> </tr> <tr> <td data-bbox="448 1252 759 1359"><b>Top and Bottom (Вертикальная стереопара)</b></td> <td data-bbox="762 1252 1434 1359">Отображение в формате Top and Bottom (Вертикальная стереопара).</td> </tr> <tr> <td data-bbox="448 1364 759 1471"><b>Frame Sequential (Покадровый последовательный)</b></td> <td data-bbox="762 1364 1434 1471">Отображение в формате последовательного чередования кадров.</td> </tr> </tbody> </table> <p><u>3D Sync Invert (Синхр. 3D - Инверт.)</u> Включение или отключение функции инвертирования синхронизации 3D.</p>	Параметр	Описание	<b>Auto (Авто)</b>	При обнаружении сигнала опознавания 3D формат 3D будет выбран автоматически.	<b>SBS</b>	Отображение в формате горизонтальной стереопары.	<b>Top and Bottom (Вертикальная стереопара)</b>	Отображение в формате Top and Bottom (Вертикальная стереопара).	<b>Frame Sequential (Покадровый последовательный)</b>	Отображение в формате последовательного чередования кадров.
Параметр	Описание										
<b>Auto (Авто)</b>	При обнаружении сигнала опознавания 3D формат 3D будет выбран автоматически.										
<b>SBS</b>	Отображение в формате горизонтальной стереопары.										
<b>Top and Bottom (Вертикальная стереопара)</b>	Отображение в формате Top and Bottom (Вертикальная стереопара).										
<b>Frame Sequential (Покадровый последовательный)</b>	Отображение в формате последовательного чередования кадров.										

**ПРИМЕЧАНИЕ.** Этот проектор может воспроизводить трехмерные изображения с помощью технологии DLP-Link 3D. Убедитесь, что ваши 3D-очки поддерживают технологию DLP-Link 3D. Этот проектор поддерживает формат последовательного чередования кадров («перелистывание страниц») 3D посредством портов **HDMI 1 / HDMI 2**. Для обеспечения оптимальных рабочих характеристик рекомендуется применять разрешение 1920 x 1080. Примите к сведению, что разрешение 4K (3840 x 2160) не поддерживается в режиме 3D.



Меню	Описание										
<b>Aspect Ratio (Соотношение сторон)</b>	Выбор соотношения сторон проецируемого изображения.										
	<table border="1"> <thead> <tr> <th data-bbox="437 224 751 271">Соотношение сторон</th> <th data-bbox="754 224 1431 271">Описание</th> </tr> </thead> <tbody> <tr> <td data-bbox="437 275 751 584"> <b>4:3</b> </td> <td data-bbox="754 275 1431 584">           Масштабирует изображения таким образом, что оно отображается по центру экрана с соотношением сторон 4:3. Больше всего подходит для изображений с форматом 4:3 (например, мониторы компьютеров, телевизоры со стандартным разрешением и фильмы DVD с форматом 4:3), так как в этом случае изменение формата не требуется.         </td> </tr> <tr> <td data-bbox="437 589 751 786"> <b>16:9</b> </td> <td data-bbox="754 589 1431 786">           Масштабирует изображения таким образом, что оно отображается по центру экрана с соотношением сторон 16:9. Этот режим удобен для изображений с исходным форматом кадра 16:9 (как у телевизоров высокой четкости).         </td> </tr> <tr> <td data-bbox="437 790 751 1025"> <b>Native (Исходный)</b> </td> <td data-bbox="754 790 1431 1025">           Проецирует изображение с его исходным разрешением, изменяя размер так, чтобы оно совпало с областью отображения. Для входных сигналов с более низким разрешением проецируемое изображение отображается с исходным размером.         </td> </tr> <tr> <td data-bbox="437 1030 751 1312"> <b>Auto (Авто)</b> </td> <td data-bbox="754 1030 1431 1312">           Пропорционально масштабирует изображение до собственного разрешения проектора по его горизонтальной ширине. Позволяет максимально использовать площадь экрана при проецировании изображений в форматах, отличных от 4:3 или 16:9, без изменения формата изображения.         </td> </tr> </tbody> </table>	Соотношение сторон	Описание	<b>4:3</b>	Масштабирует изображения таким образом, что оно отображается по центру экрана с соотношением сторон 4:3. Больше всего подходит для изображений с форматом 4:3 (например, мониторы компьютеров, телевизоры со стандартным разрешением и фильмы DVD с форматом 4:3), так как в этом случае изменение формата не требуется.	<b>16:9</b>	Масштабирует изображения таким образом, что оно отображается по центру экрана с соотношением сторон 16:9. Этот режим удобен для изображений с исходным форматом кадра 16:9 (как у телевизоров высокой четкости).	<b>Native (Исходный)</b>	Проецирует изображение с его исходным разрешением, изменяя размер так, чтобы оно совпало с областью отображения. Для входных сигналов с более низким разрешением проецируемое изображение отображается с исходным размером.	<b>Auto (Авто)</b>	Пропорционально масштабирует изображение до собственного разрешения проектора по его горизонтальной ширине. Позволяет максимально использовать площадь экрана при проецировании изображений в форматах, отличных от 4:3 или 16:9, без изменения формата изображения.
	Соотношение сторон	Описание									
	<b>4:3</b>	Масштабирует изображения таким образом, что оно отображается по центру экрана с соотношением сторон 4:3. Больше всего подходит для изображений с форматом 4:3 (например, мониторы компьютеров, телевизоры со стандартным разрешением и фильмы DVD с форматом 4:3), так как в этом случае изменение формата не требуется.									
	<b>16:9</b>	Масштабирует изображения таким образом, что оно отображается по центру экрана с соотношением сторон 16:9. Этот режим удобен для изображений с исходным форматом кадра 16:9 (как у телевизоров высокой четкости).									
<b>Native (Исходный)</b>	Проецирует изображение с его исходным разрешением, изменяя размер так, чтобы оно совпало с областью отображения. Для входных сигналов с более низким разрешением проецируемое изображение отображается с исходным размером.										
<b>Auto (Авто)</b>	Пропорционально масштабирует изображение до собственного разрешения проектора по его горизонтальной ширине. Позволяет максимально использовать площадь экрана при проецировании изображений в форматах, отличных от 4:3 или 16:9, без изменения формата изображения.										
<b>Zoom (Масштабиро- вание)</b>	Уменьшение или увеличение проецируемого изображения.										

Меню	Описание	
<b>Keystone (Трапецеидальность)</b>	<b>Параметр</b>	<b>Описание</b>
	<b>H. Keystone (Трапецеидальность по гор.)</b>	Коррекция искажений изображения по горизонтали.
	<b>V. Keystone (Трапецеидальность по верт.)</b>	Коррекция искажений изображения по вертикали.
	<b>Four Corners (По четырем углам)</b>	Регулировка по каждому углу для достижения прямоугольного изображения, если плоскость проецирования неровная.  <b>ПРИМЕЧАНИЕ.</b> При регулировке параметра Four Corners (Четыре угла) будут отключены меню Aspect Ratio (Соотношение сторон) и Zoom (Масштабирование). Чтобы включить их, параметры меню Keystone (Трапецеидальность) следует сбросить к значениям по умолчанию.
	<b>Warping (Искривление)</b>	Настройка геометрического искажения изображения проектора при проецировании изображений на экраны с неровной поверхностью, например цилиндрической или сферической формы и т. д.
<b>Reset (Сброс)</b>	Возврат параметров меню Keystone (Трапецеидальность) к значениям по умолчанию.	

## Audio Menu (Меню Аудио)

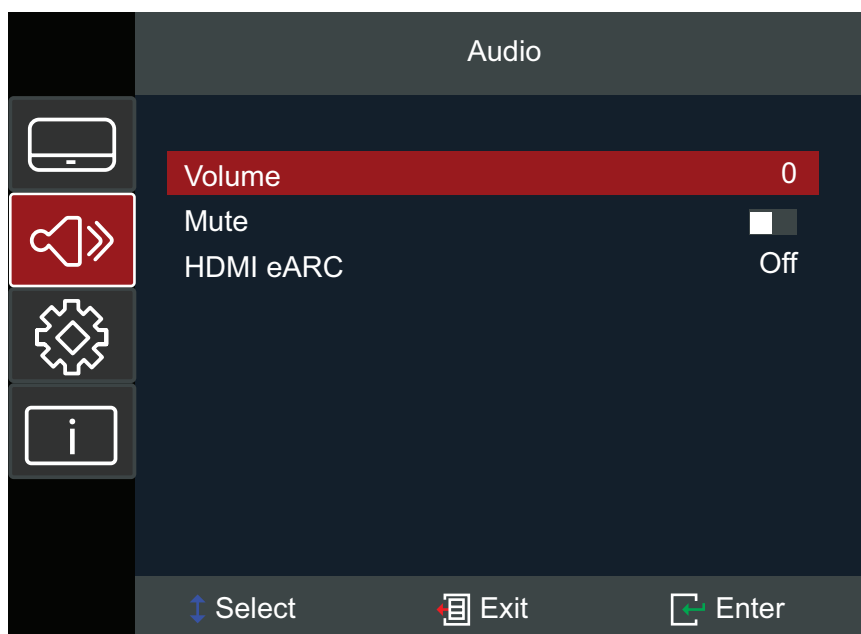

Меню	Описание						
<b>Volume (Громкость)</b>	Регулировка уровня громкости.						
<b>Mute (Приглушение)</b>	Временное отключение звука.						
<b>HDMI eARC</b>	<table border="1"> <thead> <tr> <th>Параметр</th> <th>Описание</th> </tr> </thead> <tbody> <tr> <td><b>Off (Выкл.)</b></td> <td>Проигрывание звука через динамики проектора или портом аудиовыходом.</td> </tr> <tr> <td><b>On (Вкл.)</b></td> <td>Переключение на ARC/eARC.</td> </tr> </tbody> </table>	Параметр	Описание	<b>Off (Выкл.)</b>	Проигрывание звука через динамики проектора или портом аудиовыходом.	<b>On (Вкл.)</b>	Переключение на ARC/eARC.
	Параметр	Описание					
	<b>Off (Выкл.)</b>	Проигрывание звука через динамики проектора или портом аудиовыходом.					
<b>On (Вкл.)</b>	Переключение на ARC/eARC.						

## Setup Menu (Меню настройки)

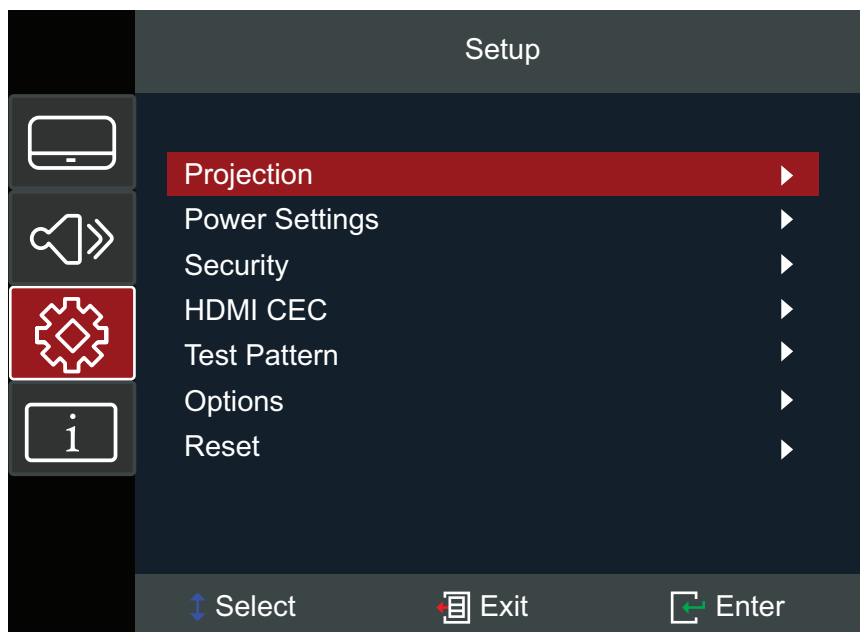

Меню	Описание
<b>Projection</b> (Проецирование)	Выберите предпочтительное положение проецирования: Desk Front (На столе спереди), Desk Rear (На столе сзади), Ceiling Front (На потолке спереди) или Ceiling Rear (На потолке сзади).
<b>Power Settings</b> (Параметры питания)	<p><u>Direct Power On (Подключение питания напрямую)</u> Автоматическое включение проектора при поступлении питания переменного тока, нажимать кнопку <b>Power (Питание)</b> на проекторе или пульте ДУ не требуется.</p> <p><u>Signal Power On (Вкл. питания при обнаружении сигнала)</u> Автоматическое включение проектора при обнаружении сигнала, нажимать кнопку <b>Power (Питание)</b> на проекторе или пульте ДУ не требуется.</p> <p><u>Auto Power Off (Автовывкл.)</u> При отсутствии сигнала, поступающего на проектор, запустится таймер обратного отсчета. По завершении обратного отсчета (в минутах) проектор отключится автоматически.</p> <p><b>ПРИМЕЧАНИЕ.</b></p> <ul style="list-style-type: none"> <li>• Если выключить функцию управления питанием, энергопотребление увеличится.</li> <li>• Отображается предупреждение:</li> </ul> <div style="border: 1px solid black; padding: 5px; margin-top: 10px;"> <p>COMMISSION REGULATION (EU) 2023/826 Disabling this function will increase energy consumption.</p> </div>

Меню	Описание
<b>Security (Защита)</b>	<p><u>Power On Lock (Блокировка при включении)</u> Включение и отключение запроса на ввод пароля перед использованием проектора.</p> <p><b>ПРИМЕЧАНИЕ.</b> Пароль по умолчанию: 1234</p> <p><u>Change Password (Сменить пароль)</u> Установка или изменение пароля.</p> <p><b>ПРИМЕЧАНИЕ.</b> Следуйте инструкциям экранного меню, чтобы сначала ввести текущий пароль, а затем новый пароль (защитный код). Подтвердите новый пароль, повторно введя его.</p>
<b>HDMI CEC</b>	<p><u>HDMI Link (Связь HDMI)</u> При подключении HDMI CEC-совместимых устройств к проектору с помощью кабелей HDMI можно управлять их включением и выключением с помощью функции управления HDMI CEC в экранном меню проектора. Эта функция обеспечивает возможность включения и выключения одного устройства или нескольких устройств в группе через систему HDMI CEC в стандартной конфигурации.</p> <p><b>ПРИМЕЧАНИЕ.</b></p> <ul style="list-style-type: none"> <li>• Чтобы обеспечить надлежащую работу функции CEC, убедитесь в том, что устройство правильно подключено к входу <b>HDMI</b> проектора посредством кабеля HDMI, и в том, что функция CEC включена.</li> <li>• Если оба порта <b>HDMI 1</b> и <b>HDMI 2</b> заняты, функция CEC не сможет определить надлежащий источник.</li> <li>• В зависимости от подключенного устройства функция CEC может не работать.</li> </ul> <p><u>XBOX Mode (Режим XBOX)</u> Включение и отключение функции XBOX CEC.</p> <p><b>ПРИМЕЧАНИЕ.</b> Эта опция отображается при включении HDMI Link (Связь HDMI). Подключите XBOX через порт <b>HDMI 1</b>.</p>
<b>Test Pattern (Шаблон проверки)</b>	<p>Выберите шаблон проверки (зеленую, пурпурную, белую сетки, белый, тестовую карту) или отключите эту функцию, выбрав Off (Выкл.).</p> <p><b>ПРИМЕЧАНИЕ.</b> Чтобы закрыть Тестовое изображение, установите для «Тестовое изображение» значение «выключено» или нажмите на клавишу <b>Авто синхронизация</b>.</p>

Меню	Описание						
<b>Options (Параметры)</b>	<p><u>Language (Язык)</u> Выбор языка экранного меню.</p> <p><u>High Altitude (Высотный)</u> При выборе On (Вкл.) увеличится скорость вращения вентиляторов, чтобы обеспечить более эффективное охлаждение и оптимизацию рабочих характеристик. Эта функция полезна в условиях высокогорья при разреженном воздухе.</p> <p><u>Auto Source (Автоопределение источника)</u> Автоматический поиск доступного источника входного сигнала.</p> <table border="1" data-bbox="534 591 1417 981"> <thead> <tr> <th data-bbox="534 591 770 633">Параметр</th> <th data-bbox="770 591 1417 633">Описание</th> </tr> </thead> <tbody> <tr> <td data-bbox="534 633 770 750" style="text-align: center;"><b>Off (Выкл.)</b></td> <td data-bbox="770 633 1417 750">Поиск только текущего выбранного входа. Нажмите кнопку <b>Source (Источник)</b> для отображения списка источников.</td> </tr> <tr> <td data-bbox="534 750 770 981" style="text-align: center;"><b>On (Вкл.)</b></td> <td data-bbox="770 750 1417 981">Автоматический поиск доступного источника входного сигнала. Нажмите кнопку <b>Source (Источник)</b>, чтобы переключиться на следующий источник. <b>ПРИМЕЧАНИЕ.</b> Порядок сканирования: <b>HDMI 1 &gt; HDMI 2.</b></td> </tr> </tbody> </table> <p><u>Keypad Lock (Блокировка клавиатуры)</u> Блокировка всех кнопок клавиатуры, кроме клавиши <b>Power (Питание)</b>. <b>ПРИМЕЧАНИЕ.</b> Чтобы снять блокировку клавиатуры, нажмите и удерживайте клавишу <b>Enter (Ввод)</b> на проекторе в течение 5 секунд. Вы можете также использовать пульт дистанционного управления и перейти к пунктам <b>Setup (Настройка) &gt; Options (Параметры) &gt; Keypad Lock (Блокировка клавиатуры) &gt; Off (Выкл.)</b>.</p> <p><u>Splash Screen (Экран-заставка)</u> Настройка заставки. Если изменения внесены, они вступят в силу при следующем включении проектора. <b>ПРИМЕЧАНИЕ.</b> <b>Neutral (Нейтральный)</b> представляет собой черный экран.</p>	Параметр	Описание	<b>Off (Выкл.)</b>	Поиск только текущего выбранного входа. Нажмите кнопку <b>Source (Источник)</b> для отображения списка источников.	<b>On (Вкл.)</b>	Автоматический поиск доступного источника входного сигнала. Нажмите кнопку <b>Source (Источник)</b> , чтобы переключиться на следующий источник. <b>ПРИМЕЧАНИЕ.</b> Порядок сканирования: <b>HDMI 1 &gt; HDMI 2.</b>
Параметр	Описание						
<b>Off (Выкл.)</b>	Поиск только текущего выбранного входа. Нажмите кнопку <b>Source (Источник)</b> для отображения списка источников.						
<b>On (Вкл.)</b>	Автоматический поиск доступного источника входного сигнала. Нажмите кнопку <b>Source (Источник)</b> , чтобы переключиться на следующий источник. <b>ПРИМЕЧАНИЕ.</b> Порядок сканирования: <b>HDMI 1 &gt; HDMI 2.</b>						
<b>Reset (Сброс)</b>	<p>Возврат параметров к значениям по умолчанию. <b>ПРИМЕЧАНИЕ.</b> При сбросе останутся прежними настройки следующих параметров: Language (Язык), Projection (Проецирование), High Altitude (Большая высота), Security Settings (Настройки безопасности), Zoom (Масштабирование), Keystone Settings (Настройки трапецеидальности) и Light Source Hours (Время работы источника света).</p>						

## Information Menu (Меню Информация)

Отображение параметров Serial Number (Серийный номер), Source (Источник), Resolution (Разрешение), Refresh Rate (Частота обновления), Color Mode (Цветной режим), Light Source Hours (Время работы источника света), Light Source Mode (Режим ист. света) и Firmware Version information (Информация о версии микропрограммы).

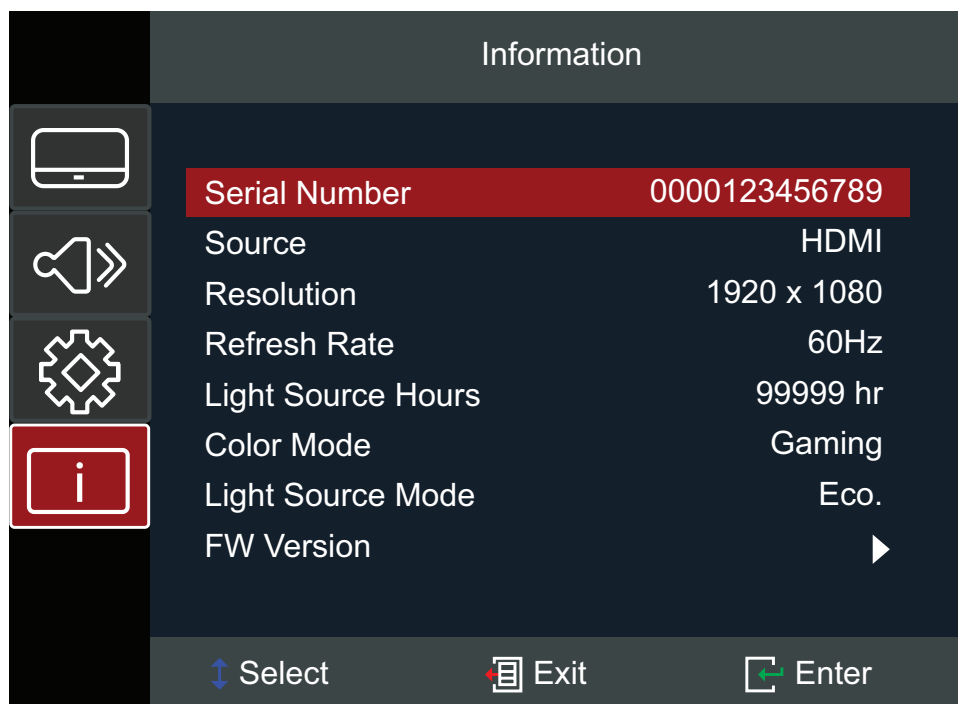

# Приложение

## Технические характеристики

Пункт	Категория	Технические характеристики	
Проектор	Тип	RGB лазер	
	Размер экрана	30"~300"	
	Проекционное соотношение	1,4–2,24 (100 дюймов при 3,10 м)	
	Объектив	F=2,5–3,26, f=20,911–32,62 мм	
	Система отображения	С 1 ЧИПОМ DMD	
Входной сигнал	HDMI (v. 2.0)	$f_h$ : 15–255 кГц, $f_v$ : 23–240 Гц, скорость обновления пикселей: 600 МГц	
Разрешение	Исходный	3840 x 2160	
Питание	Входное напряжение	100–240 В пост. тока, 50/60 Гц (автоматическое переключение)	
Условия эксплуатации	Высота над уровнем моря	0–760 м при температуре от 0 °C до 40 °C	0–2,500 футов при температуре от 32 °F до 104 °F
		760–1 520 м при температуре от 0 °C до 35 °C	2 500–5 000 футов при температуре от 32 °F до 95 °F
		1 520–3 048 м при температуре от 0 °C до 30 °C	5 000–10 000 футов при температуре от 32 °F до 86 °F
	Относительная влажность	От 10 до 80 % (без конденсата)	
	Температура	От 0°C до 40°C (от 32°F до 104°F)	
Условия хранения	Высота над уровнем моря	От 0 до 12 100 м (от 0 до 40 000 футов)	
	Относительная влажность	5–90% (без конденсации)	
	Температура	От -20°C до 60°C (от -4°F до 140°F)	
Габаритные размеры	Физические размеры (Ш x В x Г)	286 x 129 x 228 мм	
		11,26 x 5,08 x 8,98"	
Масса	Физические размеры	2,70 кг	
		5,95 фунта	
Энергопотребление	Вкл. <sup>1</sup>	145 Вт (стандартное)	
	Выкл.	< 0,5 Вт (режим ожидания)	

1 - Условия испытаний соответствуют стандартам EET



# Размеры проектора

286 мм (Ш) x 129 мм (В) x 228 мм (Г)

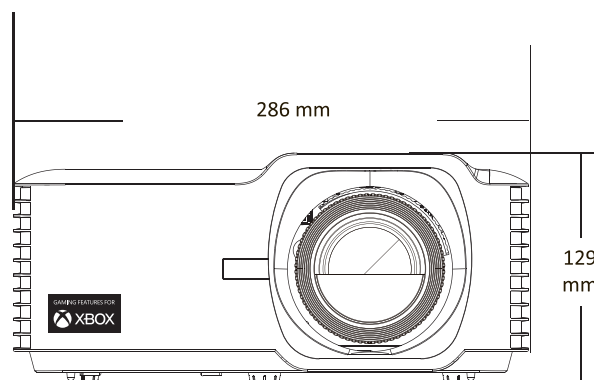
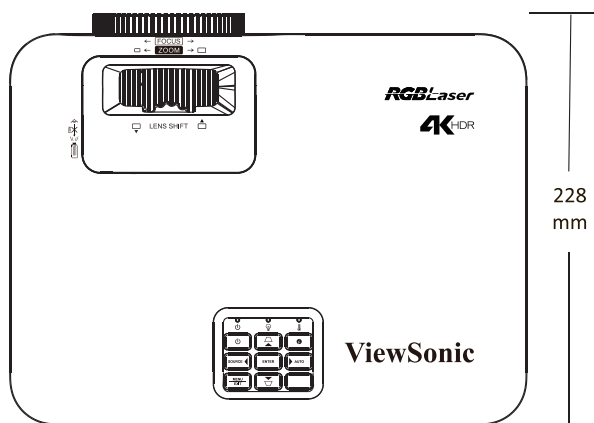

## Таблица синхронизации

### Синхронизация видеосигнала HDMI

Синхронизация	Разрешение	Частота обновления (Гц)
SDTV(480i)	720 x 480	60
SDTV(480p)	720 x 480	60
SDTV(576i)	720 x 576	50
SDTV(576p)	720 x 576	50
HDTV(720p)	1280 x 720	50/60
HDTV(1080i)	1920 x 1080	50/60
HDTV(1080p)	1920 x 1080	24 / 25 / 30 / 50 / 60 / 120
4K	3840 x 2160	24 / 25 / 30 / 50 / 60

### Синхронизация ПК по HDMI

Синхронизация	Разрешение	Частота обновления (Гц)
VGA	640 x 480	60 / 67 / 72 / 75
	720 x 400	70
SVGA	800 x 600	56 / 60 / 72 / 75
	832 x 624	75
XGA	1024 x 768	60 / 70 / 75
SXGA	1280 x 1024	60 / 75
PowerBook G4	1152 x 870	75

### Синхронизация увеличенной ширины HDMI

Синхронизация	Разрешение	Частота обновления (Гц)
XGA	1152 x 864	75
Quad VGA	1280 x 960	60
WXGA	1280 x 720	120
	1440 x 900	60
WSXGA+	1680 x 1050	60
	1920 x 1080	60 / 240
WUXGA	1920 x 1200-RB	60
2K	2560 x 1440	120

## Поддерживаемые режимы синхронизации 3D

<b>HDMI 3D</b>		
<b>Формат упаковки кадров</b>		
<b>Синхронизация</b>	<b>Разрешение</b>	<b>Частота обновления (Гц)</b>
<b>720p</b>	1280 x 720	50 / 60
<b>1080p</b>	1920 x 1080	24
<b>Формат горизонтальной стереопары</b>		
<b>Синхронизация</b>	<b>Разрешение</b>	<b>Частота обновления (Гц)</b>
<b>1080i</b>	1920 x 1080	50 / 60
<b>Формат вертикальной стереопары</b>		
<b>Синхронизация</b>	<b>Разрешение</b>	<b>Частота обновления (Гц)</b>
<b>720p</b>	1280 x 720	50 / 60
<b>1080p</b>	1920 x 1080	24

## Поиск и устранение неисправностей

В этом разделе описаны некоторые общие проблемы, которые могут возникнуть при использовании проектора.

Проблема	Возможные решения
Проектор не включается	<ul style="list-style-type: none"><li>• Убедитесь, что шнур питания правильно подключен к проектору и к розетке.</li><li>• Если процесс охлаждения не завершился, дождитесь его окончания и попробуйте включить проектор опять.</li><li>• Если приведенные выше действия не помогают, попробуйте подключиться к другой розетке или попробуйте подключить другой электроприбор к той же самой розетке.</li></ul>
Нет изображения	<ul style="list-style-type: none"><li>• Проверьте правильность подключения кабеля источника видеосигнала и убедитесь, что источник видеосигнала включен.</li><li>• Если источник входного сигнала не выбирается автоматически, выберите его с помощью клавиши выбора входа источника на проекторе или пульте ДУ.</li></ul>
Изображение расплывчатое	<ul style="list-style-type: none"><li>• Правильно сфокусируйте проекционный объектив с помощью <b>Focus Ring (Кольца фокусировки)</b>.</li><li>• Убедитесь, что проектор и экран правильно выровнены. При необходимости отрегулируйте высоту проектора, а также угол и направление проецирования.</li></ul>
Изображение перевернуто	<ul style="list-style-type: none"><li>• Откройте экранное меню, перейдите к пунктам <b>Setup (Настройка) &gt; Projection (Проецирование)</b> и настройте параметр проецирования.</li></ul>

Проблема	Возможные решения
Изображение растянуто при проецировании с диска DVD в формате 16:9	<ul style="list-style-type: none"> <li>• При воспроизведении диска DVD в анаморфированном формате или диска DVD в формате 16:9 проектор будет отображать наилучшее изображение в формате 16:9.</li> <li>• При воспроизведении раздела DVD в формате 4:3 измените формат на 4:3 в экранном меню проектора.</li> <li>• Установите на проигрывателе DVD формат изображения с соотношением сторон 16:9 (широкоэкранный).</li> </ul>
Не работает пульт ДУ	<ul style="list-style-type: none"> <li>• Убедитесь, что между пультом ДУ и проектором нет препятствий и что они находятся в радиусе действия 8 м (26 футов).</li> <li>• Возможно, разряжены батарейки. Проверьте и замените их, если необходимо.</li> </ul>
Перестали работать все органы управления проектора	<ul style="list-style-type: none"> <li>• Выключите проектор и извлеките вилку кабеля питания из розетки. Подождите по крайней мере 20 секунд, затем снова подключите и повторите попытку.</li> </ul>

## Светодиодные индикаторы

Когда загораются или начинают мигать предупреждающие индикаторы (см. ниже), будет выполнено автоматическое завершение работы проектора. Отключите кабель питания от проектора, подождите 30 секунд и повторите попытку. Если предупреждающие индикаторы загорятся или замигают, обратитесь в ближайший сервисный центр за помощью.

Состояние и описание	Индикатор питания		Световой индикатор температуры	Световой индикатор источника света
	Красного	Синий	Красного	Красного
Состояние ожидания (вход кабеля питания)	Горит постоянно			
Включено (прогрев)		Мигающая лампа (не горит 0,5 с / горит 0,5 с)		
Включение питания и лампы		Горит постоянно		
Выключение (охлаждение)		Мигающая лампа (не горит 0,5 с / горит 0,5 с); возврат к постоянному горению красной лампы при выключении охлаждающих вентиляторов		
Ошибка (неисправность лампы)	Мигающая лампа			Горит постоянно
Ошибка (неисправность вентилятора)	Мигающая лампа		Мигающая лампа	
Ошибка (Перегрев)	Мигающая лампа		Горит постоянно	

## Уход

### Общие меры предосторожности

- Убедитесь, что проектор выключен, а кабель питания отсоединен от розетки электросети.
- Никогда не снимайте какие-либо части с проектора. Обращайтесь в ViewSonic® или к продавцу, если необходимо заменить какую-либо часть проектора.
- Никогда не распыляйте и не выливайте жидкость непосредственно на корпус.
- Обращайтесь с проектором осторожно, поскольку проектор темного цвета, и если его поцарапать, следы могут быть более заметны, чем на проекторе светлого цвета.

### Чистка объектива

- Для очистки от пыли используйте сжатый воздух.
- Если объектив не очистился, используйте бумагу для чистки объектива или аккуратно протрите его мягкой тканью, смоченной чистящим средством для объектива.

**ВНИМАНИЕ!** Запрещается чистить объектив абразивными материалами.

### Очистка корпуса

- Для удаления грязи или пыли используйте мягкую безворсовую сухую ткань.
- Если этого недостаточно, на чистую мягкую безворсовую салфетку нанесите небольшое количество мягкого, неабразивного моющего средства, которое не содержит спирта или нашатырного спирта, и протрите корпус.

**ВНИМАНИЕ!** Запрещается использовать воск, спирт, бензин, растворитель и другие химические моющие средства.

### Хранение проектора

Если вы собираетесь хранить проектор в течение длительного периода времени:

- Убедитесь, что температура и влажность в месте хранения соответствуют рекомендованным.
- Полностью уберите регулировочную ножку.
- Извлеките батарейки из пульта ДУ.
- Упакуйте проектор в оригинальную или аналогичную ей упаковку.

### Ограничение ответственности

- ViewSonic® не рекомендует использовать нашатырный спирт или чистящие средства на основе спирта для очистки объектива или корпуса. Известно, что некоторые химические чистящие средства могут повредить объектив и/или корпуса проектора.
- Компания ViewSonic® не несет ответственности за любые повреждения, вызванные применением нашатырного спирта или чистящих средств на основе спирта.

# Информация о соответствии нормам и обслуживании

## Информация о соответствии

В этом разделе описаны требования по всем подключениям и положения. Данные о подтвержденных приложениях находятся на отметках паспортных табличек и соответствующих ярлыках устройства.

### Соответствие требованиям ФКС США

Данное устройство соответствует требованиям правил FCC, часть 15. При использовании устройства должны соблюдаться два следующих условия: (1) данное устройство не должно быть источником помех; (2) данное устройство должно быть устойчивым к помехам, создаваемым другими приборами, включая такие помехи, которые могут стать причиной его неправильной работы. Данное устройство прошло проверку и признано соответствующим ограничениям на цифровые устройства класса В в соответствии с частью 15 правил FCC.

Данные требования установлены с целью обеспечения помехоустойчивости при установке оборудования в жилых помещениях. Данное оборудование генерирует, использует и может излучать энергию в радиочастотном диапазоне, и при нарушении указаний по установке или эксплуатации это оборудование может создавать помехи для радиосвязи. Однако даже при соблюдении инструкций по установке нет гарантии того, что в определенных условиях данное устройство не будет источником помех. Если данное устройство вызывает помехи при приеме радио- и телевизионных сигналов (что можно проверить, выключив и включив прибор), пользователю рекомендуется попытаться устранить данные помехи одним из следующих способов:

- изменить ориентацию или местоположение приемной антенны;
- увеличить расстояние между данным устройством и приемным устройством;
- подключить данное устройство и приемное устройство к розеткам в отдельных цепях питания;
- Обратитесь за помощью к продавцу или опытному специалисту по теле- и радиотехнике.

**Предупреждение.** Внесение любых изменений или выполнение любых модификаций данного устройства, не получивших четко выраженного одобрения изготовителя, может лишить пользователя юридических прав, связанных с использованием данного устройства.



## Соответствие стандарту Industry Canada

This Class B digital apparatus complies with Canadian ICES-003.

Cet appareil numérique de classe B est conforme à la norme NMB-003 du Canada.

CAN ICES (B) / NMB (B)

## Соответствие стандартам ЕС для европейских стран

**CE** Это устройство отвечает требованиям Директивы 2014/30/EU в отношении электромагнитной совместимости и Директивы 2014/35/EU в отношении низковольтного оборудования. Директива по эко-дизайну 2009/125/EC.

## Следующая информация касается только стран-членов Европейского Союза.

Знак, показанный справа, означает соответствие требованиям Директивы 2012/19/EC (WEEE) по утилизации электрического и электронного оборудования. Данный знак указывает на НЕДОПУСТИМОСТЬ утилизации такого оборудования с несортированными бытовыми отходами и необходимость использования систем возврата и сбора в соответствии с местным законодательством.



## Заявление о соответствии стандартам RoHS2

Данный продукт разработан и изготовлен в соответствии с Директивой 2011/65/ЕС Европейского парламента и Совета по ограничению использования определенных опасных веществ в электрическом и электронном оборудовании (Директива RoHS2) и считается соответствующим максимальной концентрации, указанной Европейским комитетом технической адаптации (ТАС), как это показано ниже:

Вещество	Рекомендуемая максимальная концентрация	Фактическая концентрация
Свинец (Pb)	0,1%	< 0,1%
Ртуть (Hg)	0,1%	< 0,1%
Кадмий (Cd)	0,01%	< 0,01%
Шестивалентный хром (Cr <sup>6+</sup> )	0,1%	< 0,1%
Полибромированный бифенил (PBВ)	0,1%	< 0,1%
Многобромистые дифениловые эфиры (PBDE)	0,1%	< 0,1%
Бис(2-этилгексил) фталат (DEHP)	0,1%	< 0,1%
Бензилбутилфталат (BBP)	0,1%	< 0,1%
Дибутилфталат (DBP)	0,1%	< 0,1%
Диизобутилфталат (DIBP)	0,1%	< 0,1%

**Некоторые компоненты, перечисленные выше, исключены из перечня опасных продуктов согласно Дополнению III к Директиве RoHS2, как указано ниже. Примеры исключенных компонентов:**

- Медный сплав, содержащий до 4 % свинца от общего веса.
- Свинец в припоях с высокой температурой плавления (то есть сплавы на основе свинца, содержащие не менее 85 % свинца от общего веса).
- Электрические и электронные детали, содержащие свинец в стекле или керамике (кроме диэлектрической керамики в конденсаторах), например пьезоэлектрические устройства, либо в стекле керамической матрицы.
- Свинцовый диэлектрический керамический конденсатор, рассчитанный на номинальное напряжение 125 В перем. тока или 250 В пост. тока или выше.

## **Ограничение использования опасных веществ для Индии**

Заявление об ограничении использования опасных веществ (Индия). Данный продукт соответствует требованиям «India E-waste Rule 2011» (Правила утилизации электронных отходов для Индии, 2011) и запретам использовать свинец, ртуть, шестивалентный хром, полиброминированный бифенил или многобромистые дифениловые эфиры в концентрации, превышающей массовую долю 0,1 % и 0,01 % для кадмия, кроме исключений, указанных в перечне 2 правил.

## **Утилизация продукта после окончания срока службы**

ViewSonic® заботится об окружающей среде и сохраняет приверженность работе и жизни в экологически безопасной среде. Благодарим вас за участие в программе Smarter, Greener Computing (Интеллектуальные экологичные компьютерные системы). Посетите веб-сайт ViewSonic® для получения дополнительной информации.

### **США и Канада:**

<https://www.viewsonic.com/us/go-green-with-viewsonic>

### **Европа:**

<https://www.viewsonic.com/eu/environmental-social-governance/recycle>

### **Тайвань:**

<https://recycle.moenv.gov.tw/>

**Пользователей в ЕС просим обращаться к нам по всем вопросам безопасности/происшествиям, связанным с данным изделием.**

ViewSonic Europe Limited



Haaksbergweg 75  
1101 BR Amsterdam  
Netherlands



+31 (0) 650608655



[EPREL@viewsoniceurope.com](mailto:EPREL@viewsoniceurope.com)



<https://www.viewsonic.com/eu/>

## Сведения об авторских правах

Copyright© ViewSonic® Corporation, 2024. Все права защищены.

Macintosh и Power Macintosh являются зарегистрированными товарными знаками Apple Inc.

Microsoft, Windows и логотип Windows являются зарегистрированными товарными знаками корпорации Microsoft в США и других странах.

ViewSonic® и логотип с тремя птицами - зарегистрированные товарные знаки корпорации ViewSonic®.

VESA является зарегистрированным товарным знаком Video Electronics Standards Association. DPMS, DisplayPort и DDC являются товарными знаками VESA.

ENERGY STAR® является зарегистрированным товарным знаком Агентства по охране окружающей среды США (EPA).

Как партнер ENERGY STAR®, ViewSonic® Corporation уведомляет, что данный продукт соответствует требованиям стандарта ENERGY STAR®.

**Отказ от ответственности:** ViewSonic® Corporation не несет ответственность за технические или редакторские ошибки либо опечатки в данном документе, а также за случайные и косвенные убытки, связанные с использованием данного материала либо эксплуатацией данного продукта.

В целях дальнейшего улучшения продукта ViewSonic® Corporation оставляет за собой право вносить технические изменения в продукт без уведомления. Содержание данного документа может быть изменено без уведомления.

Никакая часть данного документа не может быть скопирована, воспроизведена или передана любым способом для любых целей без предварительного письменного разрешения со стороны ViewSonic® Corporation.

LX700-4K\_RGB\_UG\_RUS\_1b\_20240729

## Служба поддержки

Для получения технической поддержке или сервисного обслуживания, см. информацию в следующей таблице или обратитесь в место приобретения оборудования.

**ПРИМЕЧАНИЕ.** Вам потребуется назвать серийный номер изделия.

Страна/регион	Веб-сайт	Страна/регион	Веб-сайт
<b>Азиатско-Тихоокеанский регион</b>			
Australia	<a href="http://www.viewsonic.com/au/">www.viewsonic.com/au/</a>	Bangladesh	<a href="http://www.viewsonic.com/bd/">www.viewsonic.com/bd/</a>
中国 (China)	<a href="http://www.viewsonic.com.cn">www.viewsonic.com.cn</a>	香港 (繁體中文)	<a href="http://www.viewsonic.com/hk/">www.viewsonic.com/hk/</a>
Hong Kong (English)	<a href="http://www.viewsonic.com/hk-en/">www.viewsonic.com/hk-en/</a>	India	<a href="http://www.viewsonic.com/in/">www.viewsonic.com/in/</a>
Indonesia	<a href="http://www.viewsonic.com/id/">www.viewsonic.com/id/</a>	Israel	<a href="http://www.viewsonic.com/il/">www.viewsonic.com/il/</a>
日本 (Japan)	<a href="http://www.viewsonic.com/jp/">www.viewsonic.com/jp/</a>	Korea	<a href="http://www.viewsonic.com/kr/">www.viewsonic.com/kr/</a>
Malaysia	<a href="http://www.viewsonic.com/my/">www.viewsonic.com/my/</a>	Middle East	<a href="http://www.viewsonic.com/me/">www.viewsonic.com/me/</a>
Myanmar	<a href="http://www.viewsonic.com/mm/">www.viewsonic.com/mm/</a>	Nepal	<a href="http://www.viewsonic.com/np/">www.viewsonic.com/np/</a>
New Zealand	<a href="http://www.viewsonic.com/nz/">www.viewsonic.com/nz/</a>	Pakistan	<a href="http://www.viewsonic.com/pk/">www.viewsonic.com/pk/</a>
Philippines	<a href="http://www.viewsonic.com/ph/">www.viewsonic.com/ph/</a>	Singapore	<a href="http://www.viewsonic.com/sg/">www.viewsonic.com/sg/</a>
臺灣 (Taiwan)	<a href="http://www.viewsonic.com/tw/">www.viewsonic.com/tw/</a>	ประเทศไทย	<a href="http://www.viewsonic.com/th/">www.viewsonic.com/th/</a>
Việt Nam	<a href="http://www.viewsonic.com/vn/">www.viewsonic.com/vn/</a>	South Africa & Mauritius	<a href="http://www.viewsonic.com/za/">www.viewsonic.com/za/</a>
<b>Страны Южной и Северной Америки</b>			
United States	<a href="http://www.viewsonic.com/us">www.viewsonic.com/us</a>	Canada	<a href="http://www.viewsonic.com/us">www.viewsonic.com/us</a>
Latin America	<a href="http://www.viewsonic.com/la">www.viewsonic.com/la</a>		
<b>Европа</b>			
Europe	<a href="http://www.viewsonic.com/eu/">www.viewsonic.com/eu/</a>	France	<a href="http://www.viewsonic.com/fr/">www.viewsonic.com/fr/</a>
Deutschland	<a href="http://www.viewsonic.com/de/">www.viewsonic.com/de/</a>	Қазақстан	<a href="http://www.viewsonic.com/kz/">www.viewsonic.com/kz/</a>
Россия	<a href="http://www.viewsonic.com/ru/">www.viewsonic.com/ru/</a>	España	<a href="http://www.viewsonic.com/es/">www.viewsonic.com/es/</a>
Türkiye	<a href="http://www.viewsonic.com/tr/">www.viewsonic.com/tr/</a>	Україна	<a href="http://www.viewsonic.com/ua/">www.viewsonic.com/ua/</a>
United Kingdom	<a href="http://www.viewsonic.com/uk/">www.viewsonic.com/uk/</a>		

## Ограниченная гарантия

Проектор ViewSonic®

### Действие гарантии.

Компания ViewSonic® гарантирует отсутствие дефектов в материалах и производственного брака в изделии на весь срок действия гарантии при нормальном использовании устройства. При обнаружении дефектов в материалах или производственного брака в период действия гарантии компания ViewSonic® по своему усмотрению обеспечивает ремонт или замену данного продукта на аналогичный. При замене продукта или его компонентов могут использоваться восстановленные или отремонтированные детали или компоненты.

### Ограниченная общая гарантия сроком на 3 (три) года:

Подлежит меньшей гарантии сроком на 1 (один) год, изложенной ниже, для стран Северной и Южной Америки: Гарантия на 3 (три) года на все части, за исключением лампы, гарантия на 3 (три) года на качество изготовления и на 1 (один) год на оригинальную лампу с даты первой потребительской покупки.

Другие регионы и страны: Для получения информации о гарантии свяжитесь с местным дилером или местным отделением ViewSonic®.

### Ограниченная гарантия на интенсивную эксплуатацию сроком на 1 (один) год:

В условиях интенсивной эксплуатации, при которой проектор используется каждый день в среднем больше 14 (четырнадцать) часов, для стран Северной и Южной Америки: Гарантия на 1 (один) год на все части, за исключением лампы, гарантия на 1 (один) год на качество изготовления и на 90 (девяносто) дней на оригинальную лампу с даты первой потребительской покупки. Европа: Гарантия на 1 (один) год на все части, за исключением лампы, гарантия на 1 (один) год на качество изготовления и на 90 (девяносто) дней на оригинальную лампу с даты первой потребительской покупки. Другие регионы и страны: Для получения информации о гарантии свяжитесь с местным дилером или местным отделением ViewSonic®. Гарантия на лампу в соответствии с положениями и условиями, подлежит проверке и утверждению.

Распространяется только на лампу, установленную производителем. Гарантия на все принадлежности к лампе, приобретаемые отдельно, составляет 90 дней.

### Кто может воспользоваться данной гарантией:

Данная гарантия действительна только для первого покупателя.

### **Что не включает гарантия:**

1. Любой продукт с поврежденным, измененным или отсутствующим серийным номером.
2. Повреждение, ухудшение качества или неисправность, возникшие в результате следующих условий.
  - » Несчастный случай, неправильное использование, небрежное обращение, пожар, наводнение, удар молнии или другие стихийные бедствия, несанкционированная модификация продукта или несоблюдение инструкций, прилагаемых к продукту.
  - » Эксплуатация за пределами технических характеристик продукта.
  - » Эксплуатация продукта отличная от нормального использования по назначению или не в нормальных условиях.
  - » Ремонт или попытка ремонта любым лицом, не авторизованным компанией ViewSonic®.
  - » Любое повреждение продукта при транспортировке.
  - » Снятие или установка изделия.
  - » Внешнее воздействие на продукт, например колебания напряжения в сети или отключение электроэнергии.
  - » Использование источников питания или деталей, не соответствующих техническим характеристикам ViewSonic.
  - » Естественный износ в результате эксплуатации.
  - » Любая другая причина, не связанная с дефектом продукта.
3. Расходы на услуги демонтажа, установки и настройки.

### **Как получить обслуживание:**

1. За дополнительной информацией о получении гарантийного обслуживания обращайтесь в службу поддержки клиентов ViewSonic® (см. страницу «Поддержка клиентов»). Вам потребуется назвать серийный номер изделия.
2. Чтобы получить гарантийное обслуживание, потребуется предоставить следующие сведения: (а) оригинал товарного чека с датой, (б) ваше имя, (в) ваш адрес, (г) описание проблемы и (д) серийный номер продукта.
3. Отвезите или отправьте изделие в оригинальной упаковке, оплатив доставку, в авторизованный сервисный центр ViewSonic® или непосредственно в компанию ViewSonic®.
4. Чтобы узнать дополнительные сведения или название ближайшего сервисного центра ViewSonic®, обратитесь в компанию ViewSonic®.

### **Ограничение подразумеваемых гарантий:**

Компания не предоставляет никаких гарантий, явных или подразумеваемых, кроме описанных в данном документе, включая подразумеваемые гарантии товарного состояния и пригодности для использования по назначению.

### **Отказ от ответственности за убытки:**

Ответственность компании ViewSonic ограничивается стоимостью ремонта или замены продукта. Компания ViewSonic® не несет ответственности в таких ситуациях, как:

1. Порча прочего имущества, вызванная любыми дефектами продукта, ущерб, связанный с причинением каких-либо неудобств, утратой возможности эксплуатации продукта, потерей времени, прибыли, упущенными коммерческими возможностями, потерей деловой репутации, прерыванием деятельности, или другие коммерческие потери, даже если было сообщено о возможности такого ущерба.
2. Любые другие убытки, будь то случайные, косвенные или иные.
3. Любые претензии к клиенту со стороны третьих лиц.

### **Действие закона штата:**

Эта гарантия предоставляет определенные законные права, кроме того, вы можете обладать и иными правами, которые могут различаться в зависимости от местных властей. Некоторые местные власти не разрешают ограничения на подразумеваемые гарантии и (или) ограничения ответственности за косвенный или случайный ущерб, поэтому указанные ограничения и исключения к вам могут не относиться.

### **Продажа за пределами США и Канады:**

Для получения информации о гарантии и обслуживании продуктов ViewSonic®, проданных за пределами США и Канады, обращайтесь в компанию ViewSonic® или к местному дилеру ViewSonic®.

Срок действия гарантии на продукт на территории материкового Китая (не включающей Гонконг, Макао и Тайвань) определяется условиями, указанными в карте гарантийного обслуживания.

Подробную информацию о предоставляемой гарантии для пользователей в Европе и России см. по адресу: <http://www.viewsonic.com/eu/> в разделе Support/Warranty Information (Поддержка/Гарантия).





**ViewSonic®**